



FH-1, FH-2, CH-15, CH-20
Varmevifte

- NO BRUKSANVISNING**
- SE BRUKSANVISNING**
- DK BRUGSANVISNING**
- FI KÄYTTÖOHJE**
- GB INSTRUCTION MANUAL**

WWW.WILFA.COM

VIKTIG

- Les bruksanvisningen grundig før bruk av varmeviften, slik at skade og farlige situasjoner unngås.
- Koble varmeviften til et 230 V, 10 A strømuttak.
- Slå aldri på varmeviften dersom ledningen har blitt utsatt for skade, eller om varmeviftens ytterdeler åpenbart er skadet eller ble skadet som følge av fall.
- Varmeviften tilfører ekstra varme svært godt, men bør ikke benyttes som hovedkilden til oppvarming.
- Sørg for at varmeviften aldri kommer i kontakt med vann.
- Ikke tillat barn å leke med varmeviften. Ikke stikk noe gjennom ventilasjonsåpningene.
- Varmeviften må alltid brukes på gulv eller vegg (ikke på tykke tepper). Det må være betydelig klaring rundt og omkring varmeviften (minst 50 cm over og på sidene, og 120 cm foran).
- Se til at det ikke henger gjenstander over eller foran varmeviften (f. eks. klær eller tøy). Påse at varmeviftens luftinntak og luftutløp ikke tildekkes. Dette kan forårsake overoppheting. Tørk støv av åpningene regelmessig.
- Plasser aldri varmeviften under vannutløp.
- Vær vennlig å ta kontakt med et servicesenter dersom ledningen må skiftes ut.
- ADVARSEL: Installer eller bruk aldri varmeviften i nærheten av badekar, dusj, vaskeservant eller svømmebasseng. Hvis varmeviften installeres på et baderom, hold alltid trygg, sikkerhetsmessig avstand som indikert i CEI-EC-sikkerhetsreglene (se figur 1).
- Varmeviften må ikke tas i bruk i noen som helst form for kjøretøy (heisekran, motorvogner, biler, heiser etc.)

Dekk aldri til varmluftsuttaket. (Symbol  på varmeviften.) Det kan føre til overoppheting, brann eller elektrisk støt. Ta aldri varmeviften i bruk på myke, elastiske overflater som f. eks. senger, hvor luftinntakene og luftutløpene kan blokkeres.

SIKKERHETSMEKANISME MOT OVEROPPHETING

Sikkerhetsmekanismen vil kutte strømmen så snart varmeelementet blir for varmt. Dette for å unngå overopphetingsproblemer.

Dersom det skjer:

- Fjern støpselet fra stikkontakt.
- La varmeviften kjøles ned i 10 minutter.
- Se til at varmeviften er posisjonert iht. instruksjonene.
- Sørg for at det ikke finnes støv eller andre hindringer som blokkerer luftgjennomstrømningen.
- Rengjør gitteret med støvsuger om nødvendig.

RENGJØRING

- Sett bryteren på "0". La varmeviften kjøles ned.
- Fjern støpselet fra stikkontakten.
- Rengjør utsiden av varmeviften med en fuktig klut.
- Vann må aldri dryppe ned i varmeviften.

- Ikke senk varmeviften ned i vann.
- Rengjør luftåpningene regelmessig med en støvsuger etter behov.

INSTALLERING AV VARMEVIFTEN

Plasser varmeviften slik at inngående og utgående luft ikke blokkeres på noen som helst måte. Velg et trygt sted slik at brannfare unngås (se også kapittelet "VIKTIG"). Se også installasjonsinstruksjonene som gjelder hvert enkelt apparat i bruksanvisningen.

VIKTIG TILLEGG TIL BRUKSANVISNINGEN (FOR FILTER + FILTERHOLDER)

OBS: Det frivillige filteret skal brukes i bærbar tilstand (ikke i veggmontert tilstand) for å unngå at skitt samler seg på viftevarmerens bestanddeler, som varmeelementet.

Hvis du bruker filteret, må det foretas jevnlig vedlikehold (vi foreslår at filteret undersøkes én gang i måneden): filteret skal rengjøres med komprimert luft; ellers er filtermaterialene i stand til å tåle oppvaskmaskinens "økonomiske" program.

Vedlikehold av filteret er veldig viktig: hvis filteret ikke rengjøres regelmessig, kan støvet påvirke luftstrømmens yteevne og gjøre at sikkerhetstermostaten inne i produktet slås av i normal tilstand.

VELTEBRYTER

Dette produktet har også en sikkerhetsanordning for å beskytte deg. Varmeviften vil koble seg ut automatisk dersom apparatet vipper mer enn 30° fremover eller bakover. Apparatet vil slå seg på igjen automatisk når det kommer tilbake i riktig stilling.

OPPSTART

Du har valget mellom ulike funksjoner:

0-av

Av (både viften og varmeelementet er slått av);

● 1000W

Varm luft;

● ● 2000W

Svært varm luft

Frostsikring

"Frostsikring"-funksjon.:

Varmeviften begynner en automatisk oppvarming når romtemperaturen faller til under +5 °C.

| Varmeviften tilfredsstiller basiskravene i EU-direktivet

NB! (kun for CH-15 og CH-20)

- Varmeviften er varm når den er i drift. Berør aldri varme overflater med utildekket hud, dette for å unngå brannskader. Benytt alltid håndtaket i forbindelse med flytting av varmviften. Hold brannfarlig materiale som møbler, puter, sengetrekk, papir, klær og gardiner minst 1,2 m unna forsiden av varmviften og minst 0,5 m fra dets sider og bakside.
- Et varmeapparat innehar deler som er varme og deler som er gnist- eller lysbuefremkallende. Varmeviften må ikke benyttes i brannfarlige, eksplosive, kjemisk farlige eller våte omgivelser.

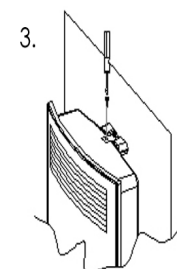
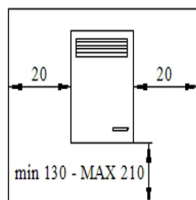
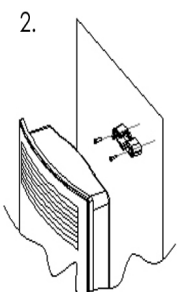
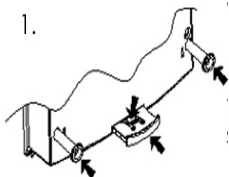
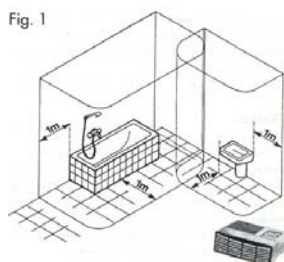

Kun for FH-1 og FH-2

Festing til vegg. Kun modell TL150 = FH-1 OG FH-2

1. Skyv inn støttefoten bak på enheten. Sett også i avstandsklossene.
2. Fest avstandstykket til veggen og se til at klaringskravene overholdes.
3. Heng opp apparatet, og fest det med sikkerhetskruen.

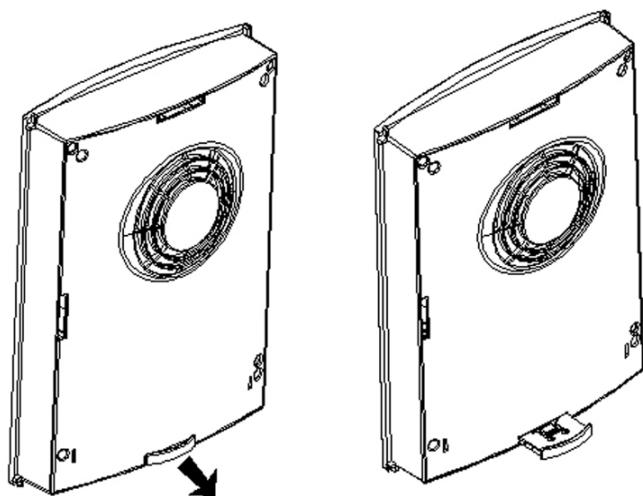

OBS:

apparatet er montert med en støttefot som sikrer at den står støtt på gulvet; trekk i støttefoten til det klikker.

I følge direktivet for avfall av elektronikk og elektrisk utstyr (WEEE), slikt avfall skal bli samlet inn separate og behandlet. Hvis du i fremtiden trenger å kaste dette produktet, vennligst ikke kast dette sammen med vanlig avfall. Vennligst send dette produktet til oppsamlingspunkter hvor dette er tilgjengelig.

Markedsføres i Norge av:

AS WILFA
Industriveien 25
Postboks 146
1483 Skytta
Tlf: 67 06 33 00
Fax: 67 06 33 91

Värmevläkt

VIKTIGT

- Läs igenom hela bruksanvisningen noggrant före du använder värmevläkten, för att undvika skador och farliga situationer.
- Anslut värmevläkten till ett 230 V, 10 A eluttag.
- Starta aldrig värmevläkten om sladden är skadad eller om värmevläktens yttre delar uppenbart är trasiga eller har blivit skadade som följd av att ha fallit i golvet.
- Värmevläkten tillför extra värme väldigt effektivt, men den bör inte brukas som huvudkälla till uppvärmning.
- Se till så att värmevläkten aldrig kommer i kontakt med vatten.
- Låt aldrig barn leka med värmevläkten. Stick aldrig in något föremål genom ventilationsöppningarna.
- Värmevläkten måste alltid användas på ett golv eller en vägg (inte på tjocka mattor). Det måste vara tillräckligt fritt utrymme runt värmevläkten (minst 50 cm ovanför och på sidorna, och 120 cm framför apparaten).
- Se till så att det inte hänger föremål ovanför eller framför värmevläkten (t. ex kläder eller gardiner). Se till så att värmevläktens luftintag och luftutlopp inte täcks för. Detta kan orsaka överhettning. Torka bort damm från öppningarna regelbundet.
- Placera aldrig värmevläkten under vattenutlopp.
- Vänligen tag kontakt med ett servicecenter ifall sladden måste bytas ut.
- VARNING: Installera eller använd aldrig värmevläkten i närheten av badkar, dusch, tvättställ eller simbassäng. Om värmevläkten installeras på ett badrum skall alltid det trygga säkerhetsavstånd som indikeras i CEI-EC-säkerhetsföreskrifterna överhållas (se figur 1).
- Värmevläkten får inte tas i bruk i någon som helst form av fordon (kran, motorvagn, bil, hiss etc.)

Täck aldrig över varmluftsuttaget. (Symbol  på värmevläkten.) Det kan leda till överhettning, brand eller elektriska stötar. Använd aldrig värmevläkten på mjuka, elastiska ytor som t. ex sängar, där luftintagen och luftutloppen kan blockeras.

SÄKERHETSMEKANISM MOT ÖVERHETTNING

Säkerhetsmekanismen kommer att avbryta strömmen så fort som värmeelementet blir för varmt. Detta för att undvika överhettningsproblem.

Om detta sker skall du:

- Avlägsna kontakten från vägguttaget.
- Låt värmevläkten svalna i 10 minuter.
- Se till så att värmevläkten är placerad enligt anvisningarna.
- Se till så att inte damm eller något annat föremål hindrar eller blockerar luftgenomströmningen.
- Rengör gallret med dammsugare om det är nödvändigt.

RENGÖRING

- Ställ in strömbrytaren på "0". Låt värmeflärkten svalna.
- Drag ut stickkontakten ur vägguttaget.
- Rengör utsidan på värmeflärkten med en fuktig trasa.
- Det får aldrig droppa ned vatten i värmeflärkten.
- Sänk aldrig ned värmeflärkten ned i vatten.
- Rengör luftöppningarna regelbundet med en dammsugare vid behov.

INSTALLERING AV VÄRMEFLÄKTEN

Placera värmeflärkten så att ingående och utgående luft inte kan blockeras på något som helst sätt. Välj en trygg plats så att brandrisk undviks (se även under kapitel "VIKTIG"). Se även de installationsinstruktioner som gäller speciellt för varje enskild apparat i bruksanvisningen.

VIKTIGT TILLÄGG TILL BRUKSANVISNINGEN (FÖR FILTER + FILTERHÅLLARE)

OBS: Det medföljande filtret kan brukas frivilligt, men det måste användas i dammsugarens bärbara läge (inte i väggmonterat läge) för att undvika ansamling av smuts på fläktens beståndsdelar som t.ex. värmeelement. Om filtret är i bruk måste detta rengöras regelbundet av brukaren (vi rekommenderar att filtret kontrolleras varje månad). Filtret måste rengöras med tryckluft, för att filtrets material kan motstå diskmaskinens "ekonomiska" program.

Korrekt skötsel och rengöring av filtret är väldigt viktigt; om filtret inte rengörs regelbundet kan dammet påverka luftgenomströmningen och göra så att säkerhetstermostaten inuti apparaten stängs av i normalt tillstånd.

TIPPBRYTARE

Denna produkt har även en säkerhetsfunktion för att skydda dig. Fläktvärmaren stängs av automatiskt om produkten vinklas framåt eller bakåt mer än 30 grader. Produkten sätts automatiskt på igen när den återställs i lämplig position.

START

Du kan välja mellan olika funktioner:

0-av

Av (både fläkten och värmeelementet är avslaget);

● 1000W

Varm luft;

● ● 2000W

Väldigt varm luft

*

Frostsäkring

"Frostsäkring"-funktion:

Värmefläkten startar automatiskt en uppvärmning när rumstemperaturen faller under +5 °C.

Värmefläkten tillfredsställer baskraven i EU-direktivet.

OBS! (endast för CH-15 och CH-20)

- Värmefläkten blir varm när den är i drift. Rör aldrig vid varma ytor med bar hud, detta för att undvika brännskador. Bruka alltid handtaget i förbindelse med flyttning av värmefläkten. Håll brandfarligt material som möbler, kuddar, sängöverdrag, papper, kläder och gardiner på minst 1,2 m avstånd från framsidan av värmefläkten och minst 0,5 m från dess sidor och från baksidan.
- En fläkt innehåller delar som är varma samt delar som kan framkalla gnistor vid bruk. Värmefläkten får inte användas i brandfarliga, explosiva, kemiskt riskfulla eller våta atmosfärer.

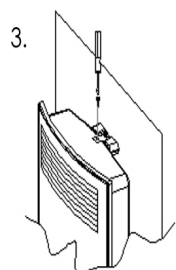
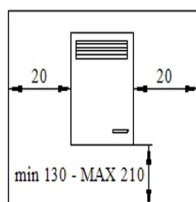
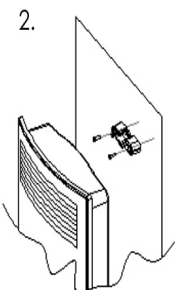
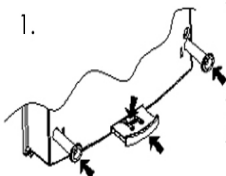
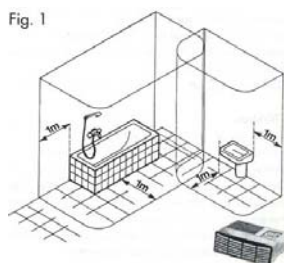

Endast för FH-1 och FH-2

Montering på vägg. Endast modell TL150 = FH-1 och FH-2

1. Skjut in stödet bakom enheten. Sätt också fast avståndsklossarna.
2. Fäst avståndsklossen vid väggen och se till att kraven på fritt utrymme uppfylls.
3. Häng upp apparaten och fäst den med hjälp av säkerhetsskruven.

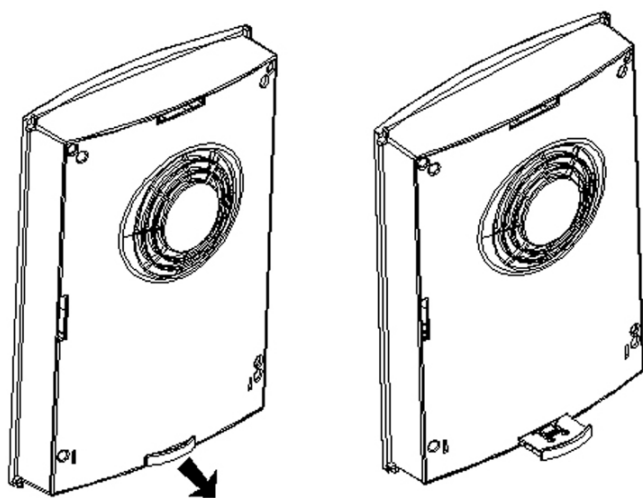

OBS:

- apparaten är utrustad med en stödfot som försäkrar att den står stadigt på golvet; drag ut stödfoten tills det klickar.

Gäller endast Sverige

Enligt **konsumentköp EHL 2002** omfattas denna produkt av sex månaders garanti. Reklamation ska ske inom 2 månader efter det att fel upptäckts.

En yttersta gräns för att reklamera produktionsfel är dock som tidigare två år från köpet.

Reklamera varan i den butik där den inköpts. Daterat inköpsbevis och kvitto måste uppvisas vid reklamationstillfället. Åtagandet förutsätter att bruksanvisningen har följts.

Gäller endast Finland

1 års garanti för material och fabrikationsfel (spara kvittot). Om produkten används ovarsamt eller på annat sätt som strider mot föreskrifterna faller ansvaret för de sak- eller personsador (produktsador) som uppstår på den som använt produkten.

Enligt WEEE-direktivet skall elektriskt och elektroniskt avfall samlas in och behandlas separat. Om denna produkt någon gång i framtiden behöver skrotas släng INTE den tillsammans med hushållsavfall. Lämna produkten vid en samlingspunkt avsedd för elektriskt och elektroniskt avfall.

Marknadsförs i Sverige av:

Wilfa AB

TLF: 406012000

BOX 9031

200 39 MALMÖ

Varmeventilator

VIGTIGT

- Læs brugsanvisningen grundigt inden brug af varmeventilatoren for at undgå, at der opstår skader eller farlige situationer.
- Varmeventilatoren skal sluttes til en 230 V, 10 A stikkontakt.
- Der må ikke tændes for varmeventilatoren, hvis ledningen er beskadiget, eller hvis ventilatorhuset har tydelige skader eller er beskadiget, fordi apparatet er blevet tabt på gulvet.
- Varmeventilatoren giver en yderst effektiv tilførsel af ekstra varme, men bør ikke benyttes som hovedvarmekilde.
- Sørg for, at varmeventilatoren aldrig kommer i kontakt med vand.
- Børn må ikke få lov at lege med varmeventilatoren. Der må ikke stikkes nogen form for fremmedlegemer gennem ventilationsåbningerne.
- Varmeventilatoren skal altid anvendes på gulv eller væg (ikke på tykke tæpper). Der skal være rigelig fri luft omkring og over varmeventilatoren (mindst 50 cm oven over og i siderne, og 120 cm foran).
- Sørg for, at der ikke hænger genstande over eller foran varmeventilatoren (f.eks. gardiner, tøj o.l.). Pas på, at varmeventilatorens luftindtag og luftudtag ikke tildækkes. I modsat fald kan dette forårsage overophedning. Åbningerne bør støves af med jævne mellemrum.
- Varmeventilatoren må aldrig placeres under vandafløb.
- Hvis ledningen skal udskiftes, bør dette foregå gennem kontakt med et servicecenter.
- ADVARSEL: Varmeventilatoren må under ingen omstændigheder installeres eller anvendes i nærheden af badekar, bruser, vask eller svømmebassin. Hvis varmeventilatoren installeres på et badeværelse, skal man altid overholde sikkerhedsafstanden som angivet i CEI-EC-sikkerhedsreglerne (se fig. 1).
- Varmeventilatoren må ikke anvendes i nogen form for køretøj (elevatorer, motorkøretøjer, biler, kabelvogne osv.).

Varmluftsudtaget må ikke tildækkes (markeret med symbolet  på varmeventilatoren). I modsat fald kan dette medføre overophedning, brand eller elektrisk stød. Varmeventilatoren må ikke anvendes på bløde, elastiske overflader som f.eks. senge, hvor luftindtag og -udtag kan blokeres.

SIKKERHEDSMEKANISME MOD OVEROPHEDNING

Sikkerhedsmekanismen slår strømmen fra, så snart varmeelementet bliver for varmt. Det sker for at undgå problemer med overophedning.

I så fald skal man gøre følgende:

- Tag stikket ud af stikkontakten.
- Lad varmeventilatoren køle af i 10 minutter.
- Se efter, om varmeventilatoren er placeret i henhold til vejledningen.
- Sørg for, at luftgennemstrømningen ikke blokeres af støv eller andre forhindringer.
- Gør om nødvendigt gitteret rent med en støvsuger.

RENGØRING

- Indstil afbryderen på "0". Lad varmeventilatoren køle af.
- Tag stikket ud af stikkontakten.
- Ydersiden af varmeventilatoren rengøres med en fugtig klud.
- Pas på, at der ikke drypper vand ind i varmeventilatoren.
- Varmeventilatoren må ikke nedsænkes i vand.
- Luftåbningerne bør støvsuges regelmæssigt efter behov.

INSTALLERING AF VARMEVENTILATOREN

Varmeventilatoren skal placeres, så der ikke blokeres for indgående og udgående luft på nogen måde. Vælg et sikkert sted for at nedsætte risikoen for brandfare (se også afsnittet "VIGTIGT"). Se desuden den installationsvejledning, der gælder for hvert enkelt apparat i brugsanvisningen.

OBS: Det frivillige filter skal bruges i flytbar tilstand (ikke i vægmonteret tilstand) for at undgå at snavs aflejrer sig på varmeblæserens centrale elementer såsom varmeelementet.

Hvis du bruger filteret, skal der fortages regelmæssig vedligeholdelse (vi foreslår, at du tjekker filteret en gang om måneden): filteret skal rengøres med komprimeret luft, men ellers kan filtermaterialerne tåle opvaskemaskinens økonomiske program.

Vedligeholdelsen af filteret er meget vigtig: hvis filteret ikke rengøres regelmæssigt, kan skidt påvirke luftstømmens ydeevne. Dette kan resultere i, at sikkerhedstermostaten inde i produktet slår fra i normal tilstand.

TIPPESIKRING

Produktet har også en sikring, der garanterer din sikkerhed.

Varmeblæseren kobles automatisk fra, hvis apparatet hælder mere end 30° for- eller bagover.

Apparatet tændes automatisk igen, når det igen står i den korrekte stilling.

START

Man kan vælge mellem en række funktioner:

0-slukket

Slukket (både ventilatoren og varmeelementet er slået fra)

● 1000W

Varm luft

● ● 2000W

Meget varm luft

*

Frostsikring

“Frostsikrings”-funktion:

Varmeventilatoren starter automatisk opvarmning, når temperaturen i rummet falder til under +5 °C.

Varmeventilatoren overholder de grundlæggende krav i EU-direktiv

OBS! (gælder kun for CH-15 og CH-20)

- Varmerventilatoren er varm, når den er i gang. For at undgå risiko for brandskader bør varme overflader aldrig komme i kontakt med bar hud. Benyt altid håndtaget, hvis varmeventilatoren skal flyttes. Brandfarlige materialer såsom møbler, puder, sengetøj, papir, tøj og gardiner skal holdes mindst 1,2 m væk fra varmeventilatorens forside og mindst 0,5 m væk fra siderne og bagsiden.

- Et varmeapparat indeholder meget varme dele samt dele, der kan frembringe gnister og lysbuer. Varmerventilatoren må derfor ikke benyttes i brandfarlige, eksplosive, kemisk farlige eller våde omgivelser.

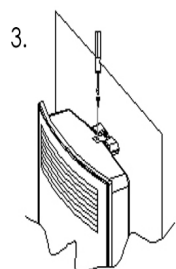
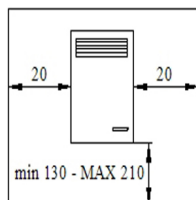
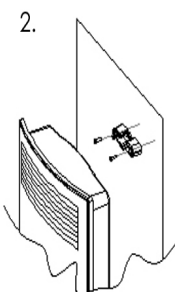
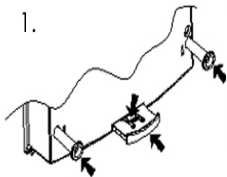
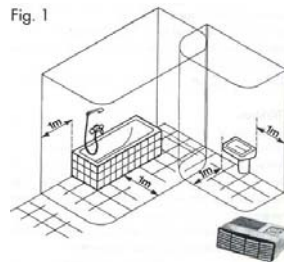

Gælder kun for FH-1 og FH-2

Montering på væg. Gælder kun model TL150 = FH-1 og FH-2

1. Skub støttefoden ind, Sæt derefter afstandsstykkerne i.

2. Fastgør afstandsstykket på væggen, og sørg for, at kravene om sikkerhedsafstande bliver overholdt.

3. Hæng apparatet op, og fastgør det med sikkerhedsskruen.

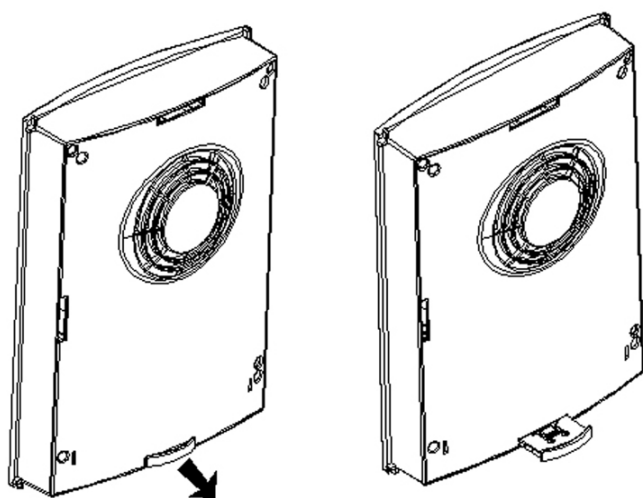

OBS:

Apparatet er monteret med en støttefod, som sikrer, at den står fast på gulvet. Træk i denne støttefod, til den låses på plads med et klik.

Ifølge direktivet om affald af elektrisk og elektronisk udstyr (WEEE) skal denne slags affald indsamles og behandles separat. Hvis det fremover bliver nødvendigt at kassere dette produkt, bedes du sørge for, at det IKKE kommer i dagrenovationen. Produktet skal i stedet sendes til nærmeste WEEE-opsamlingssted.

Markedsføres i Danmark af:

Wilfa AS

+47 67 06 33 00

Lämpöpuhallin

TÄRKEÄÄ

- Lue käyttöohje huolella läpi ennen lämpöpuhaltimen käyttöönottoa välttääksesi vahingot ja vaaralliset tilanteet.
 - Kytke lämpöpuhallin pistorasiaan, jonka jännite on 230 V ja virta 10 A.
 - Älä koskaan kytke lämpöpuhallinta päälle, jos virtajohto on vaurioitunut, lämpöpuhaltimen ulkopinnassa on näkyviä vaurioita tai laite on pudonnut.
 - Lämpöpuhallin on erittäin hyvä lisälämmön lähde, mutta sitä ei pidä käyttää päälämmönlähteenä.
 - Varmista, että lämpöpuhallin ei joudu kosketuksiin veden kanssa.
 - Älä anna lasten leikkiä lämpöpuhaltimen kanssa. Älä työnnä mitään ilma-aukkoihin.
 - Lämpöpuhaltimen tulee aina olla lattialla tai seinällä (ei paksuilla matoilla). Sen ympärillä tulee olla riittävästi vapaata tilaa (vähintään 50 cm sivuilla ja yläpuolella sekä 120 cm edessä).
 - Pidä huolta siitä, että lämpöpuhaltimen yläpuolella tai edessä ei roiku mitään (esim. vaatteita tai tekstiileitä). Varmista, että lämpöpuhaltimen ilmanottoaukot tai ulostuloaukot eivät peity. Se saattaa aiheuttaa ylikuumentumisen. Pyyhi pöly aukoista säännöllisesti.
 - Älä koskaan laita lämpöpuhallinta vesipisteen alle.
 - Ota yhteyttä huoltoliikkeeseen, jos virtajohto on vaihdettava.
 - VAROITUS: Älä asenna tai käytä lämpöpuhallinta koskaan kylpyammeen, suihkun, pesualtaan tai uima-altaan läheisyydessä. Jos lämpöpuhallinta käytetään kylpyhuoneessa, on etäisyyden oltava turvallinen ja CEI-EC-määräysten mukainen (katso kuva 1).
 - Lämpöpuhallinta ei saa käyttää minkäänlaisessa kulkuneuvossa (nosturissa, moottorivaunussa, autossa, hississä jne.)
- Älä koskaan peitä ilman ulostuloaukkoa. (Merkitty puhaltimessa symbolilla ) Siitä saattaa aiheutua ylikuumentuminen, tulipalo tai sähköisku. Älä koskaan käytä lämpöpuhallinta pehmeillä tai joustavilla alustoilla esim. sängyllä, missä ilma-aukot saattavat peittyä.

YLIKUUMENEMISSUOJA

Ylikuumentumissuoja katkaisee virran heti, jos lämpövastus kuumenee liikaa. Tämä suojaa ylikuumentumisen aiheuttamilta vaaroilta.

Jos näin käy:

- Irrota pistoke pistorasiasta.
- Anna lämpöpuhaltimen jäähtyä 10 minuuttia.
- Varmista, että lämpöpuhallin on sijoitettu ohjeiden mukaan.
- Varmista, että pöly tai muu este ei häiritse ilman läpivirtausta.
- Puhdista ritilä tarvittaessa pölynimurilla.

PUHDISTAMINEN

- Aseta käynnistyskytkin "0"-asentoon. Anna lämpöpuhaltimen jäähtyä.

- Irrota pistoke pistorasiasta.
- Puhdista lämpöpuhaltimen ulkopinta kostealla liinalla.
- Lämpöpuhaltimen sisään ei saa tippua vesipisaroita.
- Älä upota lämpöpuhallinta veteen.
- Puhdista ilma-aukot tarpeen mukaan säännöllisesti pölynimurilla.

LÄMPÖPUHALTIMEN ASENTAMINEN

Aseta lämpöpuhallin paikkaan, jossa mikään ei estä vapaata ilmanvirtausta. Valitse paikka, jossa ei aiheudu palovaaraa (katso myös kappale "TÄRKEÄÄ"). Katso käyttöohjeesta jokaisen laitteen omat asennusohjeet.

KALLISTUMISKYTKIN

Laitteessa on myös turvalaite käyttäjän turvallisuuden varmistamiseksi.

Lämpöpuhallin kytkeytyy pois toiminnasta automaattisesti, jos laite kallistuu eteen- tai taaksepäin yli 30°.

Laite kytkeytyy uudelleen toimintaan automaattisesti, kun se palautetaan oikeaan asentoon.

KÄYNNISTÄMINEN

Voit valita seuraavista toiminnoista:

0-pois päältä

Pois päältä (sekä puhallin että lämpövastus ovat pois päältä);

- **1000W**

Lämmin ilma;

- ● **2000W**

Erittäin lämmin ilma

- *

Pakkasvahti

"Pakkasvahti"-toiminto:

Lämpöpuhallin käynnistyy automaattisesti, kun huoneen lämpötila laskee alle +5°C.

| Lämpöpuhallin täyttää EU-direktiivin perusvaatimukset.

HUOM! (koskee vain malleja CH-15 ja CH-20)

- Lämpöpuhallin on kuuma, kun se on käynnissä. Älä koskaan koske kuumiin pintoihin paljaalla iholla välttääksesi palovammat. Siirrä lämpöpuhallinta aina kädensijan avulla. Varmista, että palonarat materiaalit, kuten tyyny, vuodevaatteet, paperi, vaatteet ja verhot ovat vähintään 1,2 m:n etäisyydellä lämpöpuhaltimen etusivusta ja vähintään 0,5 m:n etäisyydellä sivuilla ja takana.

- Lämpölaitteessa on kuumia osia ja osia, jotka voivat aiheuttaa kipinöitä tai valokaaren. Lämpöpuhallinta ei saa käyttää palonarassa, räjähdysalttiissa, kemiallisesti vaarallisessa tai märässä ympäristössä.

Fig. 1

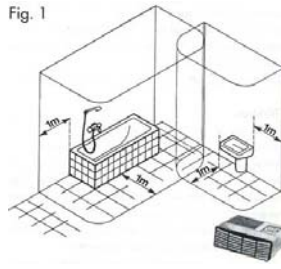

Koskee vain malleja FH-1 ja FH-2

Kiinnitys seinään. Koskee vain malleja TL150 = FH-1 ja FH-2

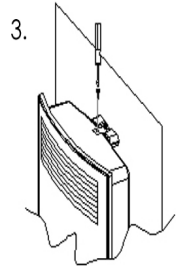
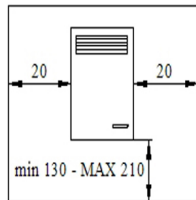
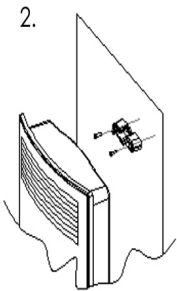
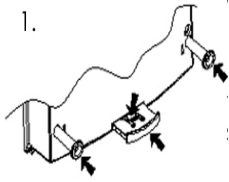

1. Työnnä tukijalka sisään ja laita etäisyysvälikappaleet paikoilleen.

2. Kiinnitä koukku seinään ja varmista, että turvaetäisyydet ovat riittävät.

3. Laita laite seinälle ja kiinnitä se turvaruuvilla.

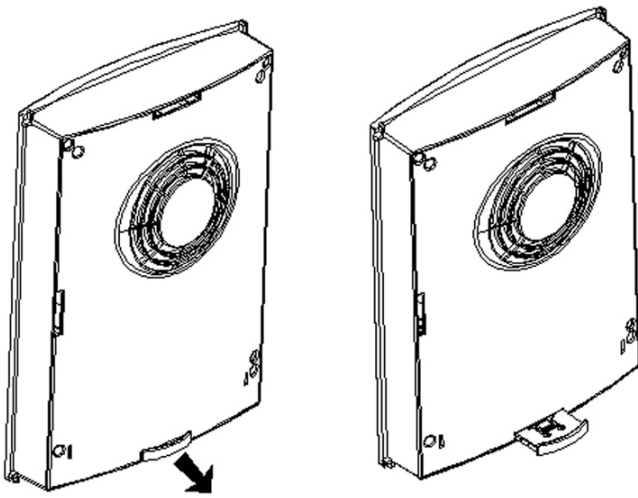

HUOM:

Laitteessa on tukijalka, joka varmistaa, että se pysyy pystyssä lattialla; Vedä tukijalkaa kunnes se napsahtaa.

WEEE-direktiivin mukaan on sähkö- ja elektroniikkajäte kerättävä ja käsiteltävä erillisenä. Jos tämä tuote on joskus tulevaisuudessa hävitettävä, ÄLÄ hävitä sitä talousjätteiden mukana. Toimita tuote sähkö- ja elektroniikkajätteelle tarkoitettuun keräyspisteeseen.

Kaikenlainen muu huolto on jätettävä valtuutetun huoltohenkilöstön tehtäväksi.

Maahantuojaja:

Oy Hedoy Ab
Lauttasaarentie 50
00200 Helsinki
puh: (09) 682831
fax: (09) 675071
www.hedoy.fi

Oy Hedoy Ab myöntää 2 vuoden takuun maahantuomilleen Wilfa-tuotteille. Tämä takuu kattaa tuotteessa ostohetkellä olevat puutteet sekä materiaali- ja valmistevirheet, jotka ilmenevät 2 vuoden kuluessa laskettuna ostopäivästä. Muilta osin noudatamme yleisiä takuehtoja TE-2002.

Tämä takuu ei vaikuta kansallisen lainsäädännön mukaisiin kuluttajan oikeuksiin.

Fan Heater

IMPORTANT

- Before operating the heater, please read these instructions thoroughly to avoid damage and hazardous situations.
- Connect the heater to a 230 V, 10A socket.
- Never turn the heater on if the lead is damaged, if the heater's casing is obviously damaged or was damaged subsequent to being dropped.
- The fan heater is excellent to provide additional heating; it should not be considered as a centralized central heating unit.
- Make sure that the heater never comes into contact with water.
- Do not let children play with the heater. Do not poke anything through the ventilating slits.
- Always use the heater in the horizontal position; stand it on a firm, solid, horizontal base (not on thick pile carpets). Leave plenty of room around the heater (at least 50 cm on top and round the sides, 120 cm at the front).
- Leave nothing hanging above or in front of the heater (e.g. clothes or fabrics). Be sure that the air inlets and outlets on the heater are unhindered otherwise it will overheat. Dust these openings every now and again.
- Do never position the appliance under an outlet.
- For substitution of the cable please refer to service centers only.
- WARNING: Never install or use the appliance close to bath tubs, showers, wash basins, swimming pools. If the appliance is installed in a bathroom, always comply with safety distances as indicated by CEI-EC regulations (see Fig. 1).
- This appliance must not be used in any kind of vehicle (lifts, motor vehicles, cars, cable cars, etc.)

Do not cover the heater up. (Symbol  on the heater). This can lead to overheating, fire or electric shock. Do not use the heater on soft, elastic surfaces like beds, where air-inlets and air-outlets may be obstructed

OVERHEATING SAFETY DEVICE

To avoid overheating problems the safety device will interrupt electricity as soon as the heating elements become too hot.

If this should happen:

- Take the plug out of the mains.
- Let the heater cool down for 10 minutes.
- Check that the heater is positioned correctly.
- See that there is no dust or other obstacles hindering the air flow.
- Clean the grids with a Hoover if necessary.

CLEANING

- Put the switch on "0". Let the heater cool down.
- Take the plug out of the mains.
- Clean the outside of the heater with a damp cloth.
- Do not let any water drip inside it.

- Do not dip the heater in water.
- Clean the air openings regularly with a Hoover (about twice a year).

INSTALLING THE HEATER

Position the heater so that incoming and outgoing air is not hindered in any way. Choose a safe place to avoid fire hazards (also see the chapter "IMPORTANT"). See also special installation for each unit later in the instruction manual.

IMPORTANT NOTE TO BE ADDED ONTO THE INSTRUCTION MANUAL (FOR THE FILTER + FILTER HOLDER)

ATTENTION: The optional filter has to be used in portable mode (not in wall mounted mode) in order to avoid the dirt deposit on the fan heater key components such as the heating element.

If using the filter, the user has to carry out the maintenance regularly (we suggest to check the filter monthly): the filter has to be cleaned with compressed air; otherwise, the filter material can resist dishwasher "economic" cycle.

The maintenance of the filter is very important: if the filter is not cleaned regularly the dust could affect the air flow performance and make the safety thermostat inside the product to cut-off in normal condition.

Tip over switch

The unit also has a tip over switch which will turn the unit off if it is tilted more than 30%. To restart the unit, just put the unit back to original position.

STARTING UP

You have the choice of different functions:

0-off

Off (both the fan and heating element are off);

● 1000W

Hot air;

● ● 2000W

Very Hot air

NO-FROST

"NO-FROST" FUNCTION pos.:

the appliance starts heating automatically when the room temperature falls below +5°C.

This appliance conforms to the basic requirements of EEC-

Attention! (only for CH-15 and CH-20)

- this heater is hot when in use. To avoid burns, do not let bare skin touch hot surfaces. Always use handle when moving this heater. Keep combustible materials, such as furniture, pillows, bedding, papers, clothes and curtains at least ,2 m from the front of the heater and keep them at least 0,5 m from the sides and rear.

- A heater has hot and arcing or sparking parts inside. It must not be used in potentially dangerous locations such as flammable, explosive, chemical-laden or wet atmosphere.

WARNING: REDUCE THE RISK OF FIRE OR ELECTRIC SHOCK. DO NOT USE THIS HEATER WITH ANY SOLID STATE SPEED CONTROL DEVICES.

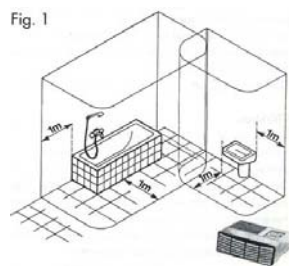

For FH-1 and FH-2 only

1.

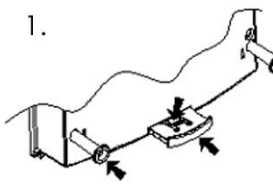

Wall mounting mod. TL150 only

1. Insert the supporting foot levering the blocking-hook and insert the spacers, too.

2.

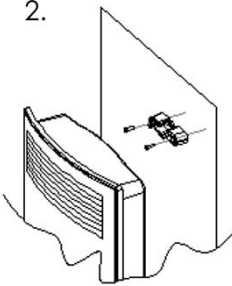

2. Fix the hook to the wall keeping the safety distance.

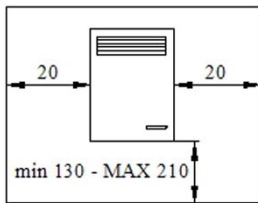

3.

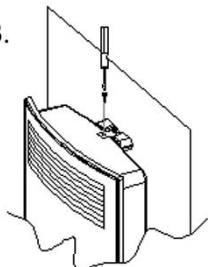

3. Hang the appliance and fix it through the safety screw.

ATTENTION

- the appliance is fitted up with a pull-out foot to lean on the floor; pull the foot out till it clicks.

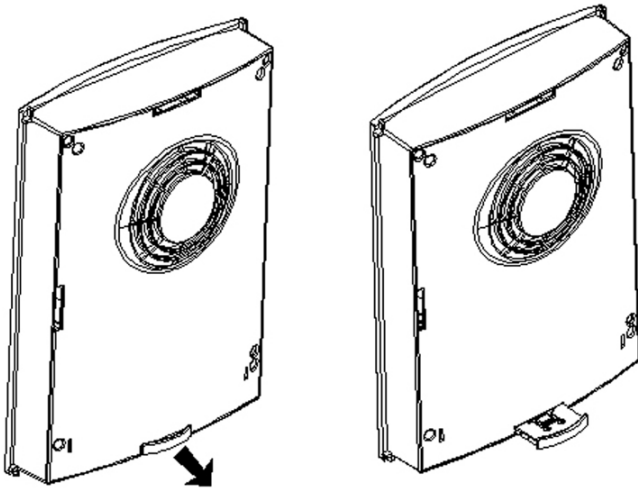

According to Waste of Electrical and Electronic Equipment (WEEE) directive, WEEE should be separately collected and treated. If at any time in future you need to dispose of this product please do NOT dispose of this product with household waste. Please send this product to WEEE collecting points where available.

Marketed in England by: