

wilfa



# Wilfa

Air Conditioner

Bruksanvisning  
Bruksanvisning  
Betjeningsvejledning  
Käyttöohje  
Operating Instructions

Cool 7 , Cool 12





LES ALLE ANVISNINGER FØR BRUK

LÄS IGENOM ALLA INSTRUKTIONER INNAN  
PRODUKTEN ANVÄNDS

LÆS ALLE VEJLEDNINGER INDEN BRUG

LUE OHJEET HUOLELLISESTI ENNEN KÄYTTÖÄ

READ ALL INSTRUCTIONS BEFORE USING

Norsk

Svenska

Dansk

Suomi





English

<i>Brukermerknader</i>	
<i>Driftsmiljø</i> .....	1
<i>Sikkerhetsadvarsler</i> .....	2
<i>Delenavn</i> .....	3
<i>Brukerveiledninger</i>	
<i>Brukavklimaanlegget</i> .....	4
<i>Driftintroduksjoner for kontrollpanel</i> .....	5
<i>Knapper på fjernkontroll</i> .....	7
<i>Forklaring av ikoner på fjernkontroll</i> .....	7
<i>Forklaring av knappkombinasjoner</i> .....	10
<i>Vedlikehold</i>	
<i>Renhold og vedlikehold</i> .....	12
<i>Feilmeldinger</i>	
<i>Forklaring av feilmeldinger</i> .....	14
<i>Installasjonsmerknader</i>	
<i>Sjekkliste før installasjon</i> .....	17
<i>Forbredelser før installasjon</i> .....	18
<i>Installasjon</i>	
<i>Tapping av dreneringsvann</i> .....	20
<i>Installasjon av kabelfeste</i> .....	19
<i>Montering og demontering av varmeavløpsrør</i> .....	23

**ADVARSEL**

- Dette apparatet kan brukes av barn fra 8 år og oppover og personer med redusert fysiske, sensoriske eller mentale evner eller mangel på erfaring og kunnskap om de får tilsyn eller instruksjoner om bruk av apparatet på en sikker måte og forstår farene involvert. Barn skal ikke leke med apparatet. Rengjøring og vedlikehold skal ikke utføres av barn uten tilsyn.
- Hvis ledningen er skadet, må den erstattes av produsenten, forhandleren eller tilsvarende kvalifisert personell for å unngå farlige situasjoner.

*Forklaring av symboler*

 <b>FARE</b>	Indikerer farlig situasjon hvor, hvis det ikke følges, kan resultere i alvorlige skader med dødsfall som følge.
 <b>ADVARSEL</b>	Indikerer en farlig situasjon, hvis det ikke følges, kan resultere i alvorlige skader med dødsfall som følge.
 <b>FORSIKTIG</b>	Indikerer farlig situasjon hvor, hvis det ikke følges, kan resultere i mindre og moderate skader.
<b>MERKNAD:</b>	Indikerer viktige men ikke fare-relaterte informasjon, brukes til å indikere risiko for skader på eiendom.
	Indikerer fare som brukes sammen med ord WARNING eller CAUTION

## DRIFTSMILJØ

- Diftsområdet for dette apparatet er: 16°C ~ 35°C.
- Apparaten er bare for innendørsbruk.
- Apparaten må plasseres slik at det kan kobles direkte til kontakt.
- Dette apparatet er ment for privat og ikke kommersiell bruk.
- Rundt selve apparatet skal det alltid være minst 30cm ledig plass.
- Ikke bruk apparatet i miljø med høy fuktighet.
- Lufttilløp og utløp skal holdes rent. Det er for å sikre optimal drift.
- Ved bruk av apparatet skal dører og vinduer holdes lukket. Plasser apparatet på en varsom og tilfredsstillende måte. Plasseres på jevnt underlag, for å hindre støy og vibrasjoner.
- Dette apparatet er levert med hjul. Det er viktig at hjulene ikke får hindringer på gulvet.
- Ved transport av apparatet, skal det beskyttes mot unormale vibrasjoner og unødvendige rotering av apparatet.
- Unngå direkte sollys.

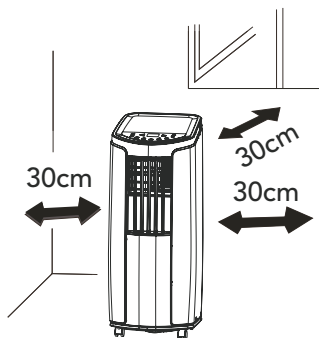

## BESKRIVELSE AV DELER

- ❶ Kontrollpanel
- ❷ Horisontalt spjeld
- ❸ Vertikalt spjeld
- ❹ Hjul
- ❺ Ledningskrok
- ❻ Strømledning
- ❼ Filter
- ❽ Luftinntak
- ❾ Tilkobling A
- ❿ Avløpsrør
- ⓫ Tilkobling B+C

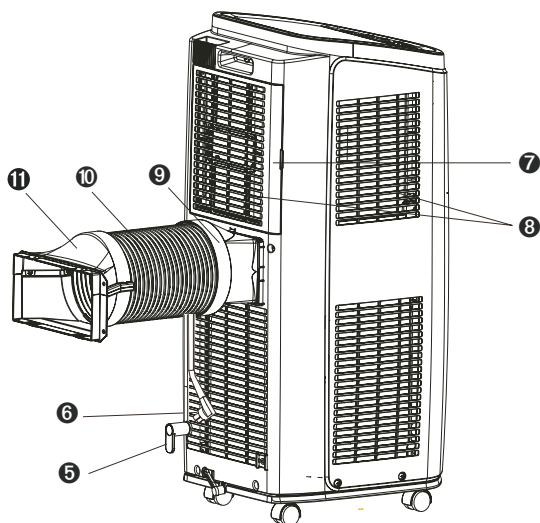
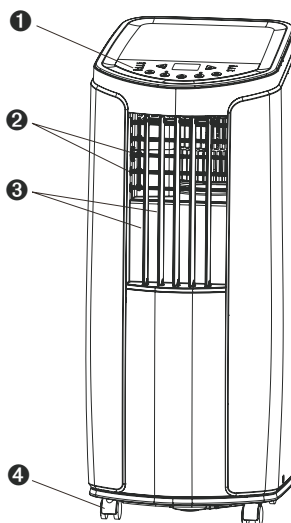

Fjernbetjening

### MERKNAD

Varmeutløpsrør og annet tilbehør kan tilpasses i forhold til plasseringen

## BRUK AV KLIMAAANLEGGET

### Styring av luftutblåsning

1. Opp/ned utblåsning retning
  - Hold horisontal spjeld som vist på bilde for å justere luftutblåsning.
  - Ikke bruk den laveste eller høyeste innstillingen i kjøle eller avfuktning (COOL eller DRY) modus hvor vifte er justert til laveste hastighet, kondensering kan samles på spjeld i form av rim.

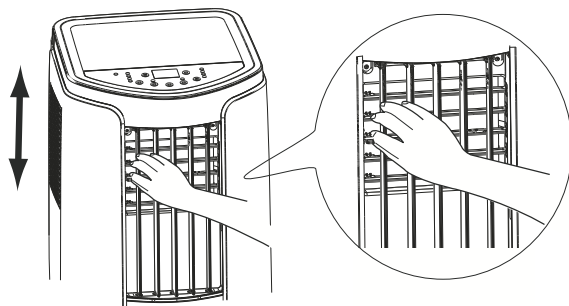

2. Venstre/høyre utblåsning retning  
Hold vertikal spjeld som vist på bilde for å justere luftutblåsning.

#### FORSIKTIG:

- Ikke juster utblåsningen for langt mot venstre eller høyre i kjøle og avfuktning (COOL eller DRY) modus hvor vifte er justert til laveste hastighet, kondensering kan samles på spjeld i form av rim.

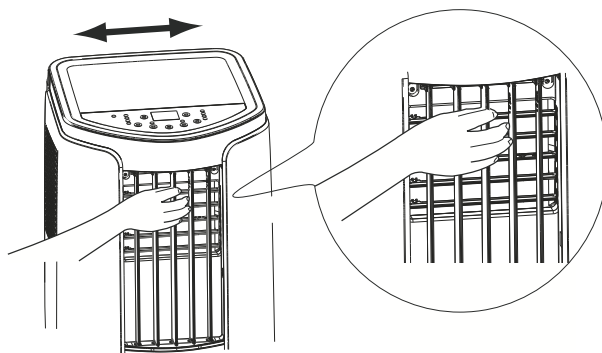

## DRIFTSINTRODUKSJON FOR KONTROLLPANEL

### Navn på kontrollpanel

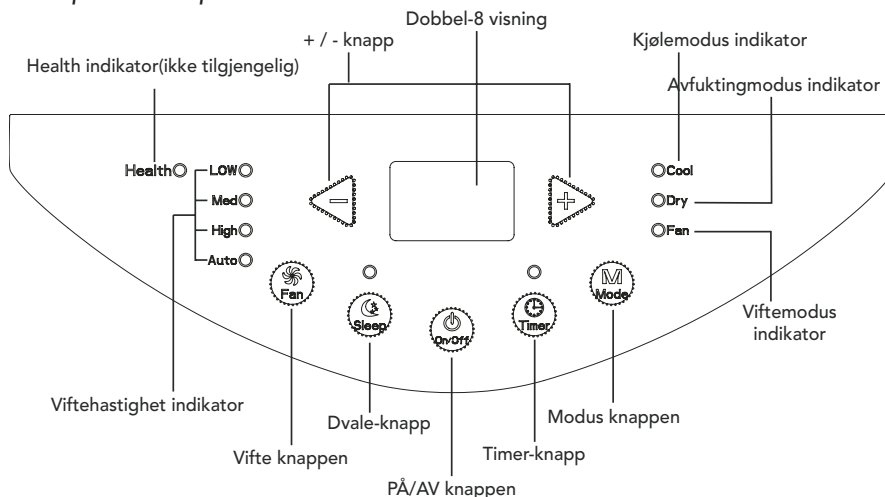

### Håndtering av kontrollpanel

#### MERKNAD:

- Etter tilkobling av strøm, vil apparatet gi fra seg lydsignal. Etter det kan du håndtere alle funksjoner fra kontrollpanel eller fjernkontroll.
- Under PÅ status, hver gang du trykker knapper på kontrollpanel, apparatet vil gi fra seg lydsignal. I mellomtiden, vil aktuell indikator for forskjellige innstillinger lyse.
- Under AV status, vil ikke dobbel-8 display lyse. Under PÅ status, i kjølemodus, vil dobbel-8 display på kontrollpanel vise satt temperatur. I andre modus innstillinger vil ikke display på kontrollpanelet lyse

#### 1. PÅ/AV knapp

Ved å trykke denne knappen kan du skru av eller på klimaanlegget.

#### 2. + / - knapp

Under kjøle modus, trykk "+" or "-" knapp for å øke eller senke temperatur 1° C(°F).Temperaturområde er 16°C-30°C. Disse knapper er ikke funksjonelle under avfukting eller viftmodus, (apparatet har egne innstillinger).

#### 3. Modus knapp

- Trykk modus knapp og driftmoduser forandres som følger: COOL→DRY→FAN
- COOL: Under denne modusen, skal kjøleindikator lyse. Ddobbelt-8 display skal vise satt temperatur. Temperaturområde er 16°C~30°C.
  - DRY: Under denne modusen, vil avfuktingsindikator lyse. Dobbelt-8 display kommer ikke til å lyse.
  - FAN: Under denne modusen, vil apparatet bare blåse resirkulert luft (uten

kjøling). Dobbel-8 display kommer ikke til å lyse.

#### 4. Vifteknapp

Trykk på denne knappen for å justere viftehastighet "lav hastighet → middels hastighet → høy hastighet → auto hastighet".

#### 5. Timer

Trykk på denne knappen for å få timer-alternativer. Juster ved å trykke på " + " eller " - " knapp. Innstillinger kan økes eller senkes med 0.5 time de første 10 timer. Etter 10 timer vil økning eller senkning skje i hele timer.

Etter at timer-innstillinger er ferdig, vil display blinke i 5s og etter det vil aktuell temperatur vise seg. Hvis timer-funksjonen er startet, vil det lyse i indikator **lampen for timer**. Hvis du trykker timer knappen en gang til, vil hele funksjonen slettes.

#### 6. Dvale

Trykk på denne knappen for å aktivere dvale-modus. Hvis apparatet er aktivert i kjølemodus, vil innstilt temperatur senkes med 1 grad for hver time, i de første 2 timene. Etter det vil temperaturen være uforandret inntil du deaktiverer funksjonen. Dvale-modus er ikke tilgjengelig i viftemodus og avfuktningmodus. Når dvale-modus er aktivert vil indikator for funksjonen lyse opp.

## KNAPPER PÅ FJERNKONTROLL



- ❶ PÅ/AV-knapp
- ❷ MODUS-knapp
- ❸ +/- knapp
- ❹ VIFTE-knapp
- ❺ X-VIFTE-knapp
- ❻ DVALE-knapp
- ❼ TIMER-knapp

#### MERKNAD:

X-VIFTE er funksjonen som er ment til å blåse restende kulde fra inneregister



## FORKLARING AV IKONER PÅ FJENKONTROLL

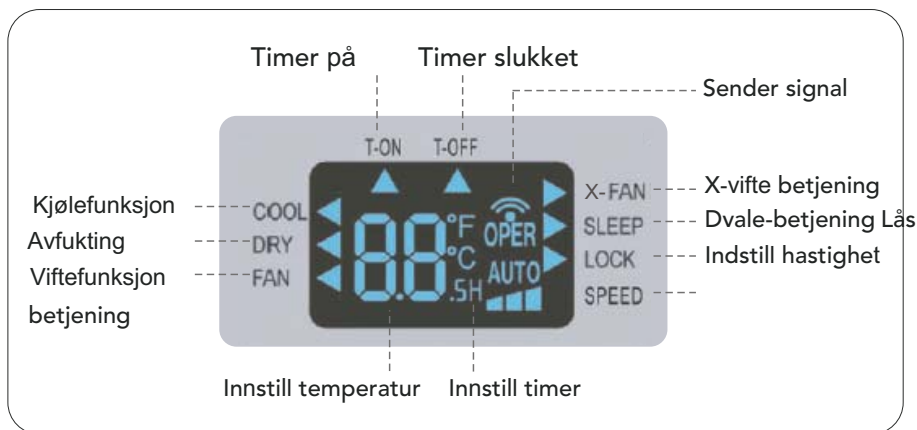

## FORKLARING AV KNAPPER PÅ FJERNKONTROLL

### MERKNAD:

- Dette er en multifunksjonell fjernkontroll, som kan brukes til flere apparater fra samme produsent. For enkelte modeller vil noen av funksjonene ikke være tilgjengelige. I såne tilfeller vil det aktuelle apparatet fungere ved sine grunnfunksjoner.
- Etter strømtilkobling, vil apparatet gi fra seg lydsignal. Funksjonindikator "⏻" er PÅ (rød indikator). Etter det, kan du bruke fjernkontrollen med alle sine funksjoner.
- Ved å trykke PÅ knappen, uansett modus, vil det dukke opp signal symbol "📶" på display. Symbolet vil blinke en gang og gi fra seg en "pipe-lyd" og signal vil bli sendt til apparatet.
- Når apparatet er AV, vil temperatur og klokke-ikon vise seg på displayet (hvis timer er på eller av, da vil aktuelle ikoner vise seg på displayet av fjernkontroll). Når apparatet er PÅ, vil displayet vise funksjonen du har aktivert.

### 1. PÅ/AV knapp

Trykk på denne knappen for å skru PÅ/AV.

### 2. MODUS knapp

Trykk på denne knappen en gang for å velge modus sirkulerende (valgt modus vil lyse med ikonet "◀" :



- Ved valgt COOL-modus, vil apparatet arbeide under kjølemodus. Trykk på + eller - knapp for å justere temperatur. Trykk FAN knapp for å justere viftehastighet.
- Ved valg av DRY-modus, vil apparatet fungere som avfukter med lav viftehastighet. I denne modusen kan du ikke forandre viftehastigheten.
- Ved valg av FAN-modus, vil apparatet sirkulere luft. Ved FAN knapp kan du

justere viftehastighet.

### 3. + / - knapp

- Ved å trykke + eller - knapp en gang vil temperatur forandres med 1°C(°F). Ved å holde + eller - knapp i 2s, vil temperatur forandres hurtigere. Slipp knappen etter at temperatur er valgt.
- Ved innstillinger for Timer på eller Timer av, trykk + eller - knapp for justering. (Se egne innstillinger for Timer).

### 4. VIFTE (FAN) knapp

Trykk denne knappen for å velge viftehastigheter som:

AUTO, HASTIGHET 1 (▲),  
HASTIGHET 2 (▲▲), HASTIGHET 3 (▲▲▲).

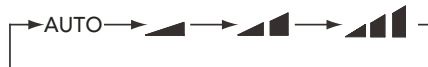

MERKNAD:

- Ved valg av Auto hastighet, vil apparatet velge viftehastighet i forhold til romtemperatur. Opp- og nedjustering vil skjer automatisk.
- Viftehastighet kan ikke justeres i DRY-modus.

### 5. X-VIFTE (FAN) knapp

Trykk på denne knappen i kjøle- eller avfuktningmodus for å starte X-FAN funksjon. Trykk samme knapp igjen for å skru av funksjonen.

MERKNAD:

- Når X-FAN funksjon er på, hvis apparatet ble skrudd av, vil vifte fortsatt fungere inntil fuktighet som har bygd seg opp blir fjernet.
- Under X-FAN funksjon, trykk X-FAN knapp én gang til, og funksjonen vil opphøre. Vifte vil stoppe umiddelbart.

### 6. DVALE (SLEEP)-knapp

Ved valgt kjøle og avfuktning modus, trykk på denne knappen for å aktivere Sleep funksjon. Trykk på den samme knappen for å avslutte Sleep funksjon. Ved viftemodus, er Sleep funksjonen ikke tilgjengelig.

### 7. TIMER-knapp

- Mens apparatet er på, trykk denne knappen for å sette Timer AV. T-OFF og H ikon vil blinke. Innen 5s, trykk + eller - knapp for å justere Timer AV. Ved å trykke + eller - knapp én gang vil justering flytte på seg 0.5h. Ved å holde + eller - knapp i 2s, vil innstillinger endre seg hurtigere. Slipp knappen etter ferdig innstilling. Trykk TIMER knapp én gang til for bekreftelse. T-OFF og H ikon vil stoppe å blinke.

- Mens apparatet er av, trykk på denne knappen for å sette Timer PÅ. T-ON og H ikon vil blinke. Innen 5s, trykk + eller - knapp for å justere Timer PÅ. Ved å trykke + eller - knapp én gang vil justering flytte på seg 0.5h. Ved å holde + eller - knapp i 2s, vil innstillinger endre seg hurtigere. Slipp knappen etter ferdig innstilling. Trykk TIMER knapp én gang til for bekreftelse. T-ON og H ikon vil stoppe å blinke.
- Annulere Timer PÅ/AV: Hvis Timer funksjon er på, trykk TIMER knapp én gang for å vise aktuell innstilling. Innen 5s, trykk TIMER knapp en gang til for å avslutte denne funksjonen.

#### MERKNAD:

- Timerinnstilling: 0,5~24 timer
- Intervallet mellom to bevegelser kan ikke overstige 5 sekunder, ellers vil fjernbetjeningen forlate innstillingsstatus.

## FORKLARING AV KNAPPKOMBINASJONER

### Barnesikring

Trykk "+" og "-" knapper samtidig for å aktivere og deaktivere barnesikring. Når barnesikring er aktivert, LOCK indikator på fjernkontroll er PÅ. Hvis du prøver å bruke fjernkontrollen, vil den ikke kunne sende signaler.

### Temperaturvisning

Ved status AV, trykk "-" knapp og "MODE" knapp samtidig for å veksle mellom °C og °F.

## DRIFTVEILEDNING

1. Etter tilkobling av strøm, trykk "ON/OFF" knapp på fjernkontroll for å starte klimaapparatet.
2. Trykk "MODE" knapp for å velge bestemt funksjon: COOL, DRY, FAN.
3. Trykk "+" eller "-" knapp for å velge riktig temperatur.
4. Trykk "FAN" knapp for å velge viftehastighet: auto, lav, medium og høy hastighet.

## BYTTE AV BATTERIER I FJERNKONTROLL

1. Trykk på baksiden av fjernkontroll som er merket med "🔧", og dytt ut lokket over batteriboksen i pilens retning.
2. Bytt to stk (AAA 1.5V) nye batterier og vær sikker på at + og - pol er riktig plassert.
3. Sett batterilokk tilbake på plass.

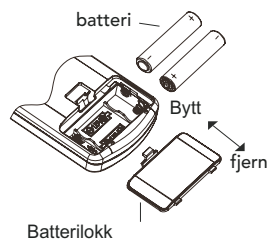

**MERK:**

- Under drift, pek med fjernkontroll i retning av apparatet for å sende signal.
- Avstand mellom fjernkontroll og apparatet skal ikke overstige 8m, det skal ikke være noen hindringer imellom.
- Signal kan være forstyrret i område hvor det er mye NEON-lys eller trådløse telefoner. Fjernkontroll kan slutte å fungere.
- Bruk batterier av samme type.
- Hvis fjernkontroll (apparatet) ikke skal brukes over lengre tid, ta ut batterier.
- Hvis display på fjernkontroll er uklart eller helt borte, bytt batterier.

**RENHOLD OG VEDLIKEHOLD****ADVARSEL:**

- Før rengjøring, skru av apparatet og ta ut strømmen. Hvis ikke, kan det forårsake elektrisk støt.
- Ikke spyl apparatet med vann. Det kan forårsake elektrisk støt.
- Ikke bruk brennbar væske for å rengjøre klimaapparatet. Det kan forårsake feilfunksjoner.

**Utvendig rengjøring****Rengjøring av kabinett:**

bruk en myk, fuktig klut. Ved fettflekker og ekstrem urenheter: bruk passende (mildere) rengjøringsmiddel.

**Rengjøring av grill:** Bruk myk klut eller en myk børste.

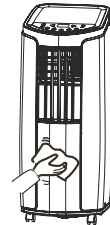

## Rengjøring av filter

### 1 Fjerning av filter

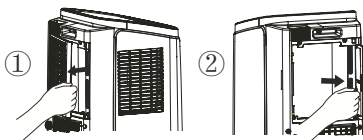

### 3 Innstallering av filter

Etter at filter er rengjort og tørket, før den på plass.

### 2 Rengjøring av filter

Bruk rent vann for å rengjøre filter. Hvis filteret er veldig urent, bruk lunken vann, maksimalt 40°C (104°F) blandet med mildt vaskemiddel. Ikke tørk filter i direkte sollys eller med hårføner. Tørk filter i skyggen.

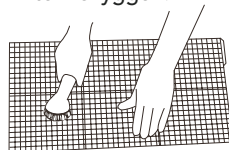

#### MERKNAD:

- Filter skal rengjøres hver tredje måned. Hvis apparatet er utsatt for mye støv, skal filteret rengjøres oftere.
- Ved tørking av filter, ikke bruk blåsende varme. Det kan deformere eller smelte filter.

## Rengjøring av avløpsrør

Fjern det store avløpsrøret fra apparatet, rengjør det og reinstaller. (For reinstallasjon av avløpsrøret bruk instruksjoner "montering og demontering av varme avløpsrør" på side 23-25.

## Sjekkliste for sesongbruk

1. Sjekk om luftinntak og uttak er blokkert.
2. Sjekk om strømkontakt er i god stand.
3. Sjekk om filteret er rent.
4. Sjekk om batterier er i orden og er plassert riktig i fjernkontrollen.
5. Sjekk om andre tilslutninger for avløpsrør er montert riktig.
6. Sjekk om avløpsrør er uskadet.

### Sjekkliste etter sesongbruk

1. Koble ut strøm.
2. Rengjør filter og utvendig chassis.
3. Fjern støv og andre urenheter fra klimaannlegget.
4. Fjern samlet vann fra klimaannlegget (bruk instruksjoner "Tapping av dreneringsvann").
5. Sjekk om tilslutninger for avløpsrør er skadet eller ikke. Ved skade, kontakt lokalforhandleren.

### Langtidslagring

- Hvis apparatet ikke brukes over lengre tid, følg instruksjoner for god lagring: Vær sikker på at dreneringsvann som har samlet seg i klimaannlegget og avløpsrør er fjernet.
- Ta ut strømplugg og rull ledningen rundt festekroker for ledning.
- Rengjør klimaannlegget og pakk det godt inn for god beskyttelse.

### Merknad

- Flestparten av pakningsmaterialene er resirkulbare. Resirkuler alt riktig.
- Hvis du vil resirkulere hele apparatet, kontakt lokalforhandleren eller lever direkte til en gjenvinningsstasjon.

## FORKLARING AV FEILMELDINGER

Les gjennom vedlegg før du tar kontakt med forhandleren. Hvis feilfunksjon eller feilmelding ikke blir eliminert, ta kontakt med lokalforhandleren.

Symptomer	Problem	Løsning
Klimaannlegg vil ikke starte	• Strømbrudd?	• Vent til strømmen er tilbake.
	• Er strømpluggen løs?	• Koble til plugg på nytt.
	• Om sikringen er av eller brent?	• Be om profesjonell hjelp for å ordne sikringen.
	• Er det feilfunksjon på styrekort?	• Be om profesjonell hjelp gjennom lokalforhandleren.
	• Om apparatet er restartet umiddelbart eller stopp?	• Vent i 3min, og prøv på nytt.

Symptomer	Problem	Løsning
Dårlig kjøling (varme)	• Er strømspenning for lav?	• Vent til spenning er optimal.
	• Er luftfilter urent?	• Rengjør luftfilter.
	• Er temperatur passende?	• Juster temperatur.
	• Er dører og vinduer lukket?	• Lukk dører og vinduer.
Klimaannlegg kan ikke motta signal fra fjernkontroll eller fjernkontroll reagerer ikke på kommando.	• Er apparatet tilkoblet riktig, er det riktig strømspenning?	• Ta ut strømplugg. Tilkoble plugg på nytt etter 3min. Start opp apparatet.
	• Er fjernkontroll innenfor rekkevidde?	• Rekkevidde for fjernkontroll er 8m. Ikke overstyr denne lengden.
	• Er det blokkering mellom?	• Fjern blokkeringen.
	• Er følsomheten for fjernkontroll for svakt?	• Sjekk batterier i fjernkontroll. Bytt batterier hvis det er nødvendig.
	• Er NEON-lys/lamper i rommet?	• Hold fjernkontrollen nærmere apparatet. • Skru av NEON-lys/lamper og prøv på nytt.
Ingen luftstrøm	• Er luftinntak eller uttak blokkert?	• Fjern hindringer.
	• Er luftfilteret rent?	• Regjør luftfilter
Innstilt temperatur kan ikke justeres.	• Er "lock" funksjon aktivert?	• Deaktiver "lock" funksjon med knappkombinasjon + og -
	• Er romtemperatur innenfor temperaturområdet?	• temperaturområde: 16°C-30°C .
Forekomst av uønsket lukt	• Er det noen kilder som kan forårsake forskjellige lukter som røyk, møbler og lignende?	• Fjern uønsket luktkilde. • Rengjør filter.
Unormale lyder under drift	• Er det tordenvær, strøbrudd eller lignende?	• Koble av strøm, koble til på nytt og start klimaannlegg.

Symptomer	Problem	Løsning
Det høres en lyd av rennende vann	<ul style="list-style-type: none"> <li>Er apparatet akkurat skrudd av eller på?</li> </ul>	<ul style="list-style-type: none"> <li>Det er lyd av flytende kjølevæske inne i apparatet, det er normalt.</li> </ul>
Du hører knirkende lyd	<ul style="list-style-type: none"> <li>Er apparatet akkurat skrudd på eller justert i forskjellige moduser?</li> </ul>	<ul style="list-style-type: none"> <li>Varmeutvidelse eller sammentrekning av materialer skjer under temperaturforandringer. Det er helt normalt.</li> </ul>

### Feilkoder

E5	Overspenningsbeskyttelse	Skru av strøm, og koble på nytt etter 10min. Hvis "E5" er fortsatt aktiv, be om profesjonell hjelp. Ta kontakt med lokalforhandleren.
H8	Chassis er overfylt med vann.	1. Drener ut vann som har samlet seg inne. 2. Hvis "H8" er fortsatt aktiv, be om profesjonell hjelp. Ta kontakt med lokalforhandleren.
F1	Feil med romføler.	Be om profesjonell hjelp. Ta kontakt med lokalforhandleren.
F2	Feil med register føler.	Be om profesjonell hjelp. Ta kontakt med lokalforhandleren.
F0	1. Gasslekasje. 2. Blokkert kapillarrør.	1. Koble ut strøm. Restart apparatet etter ca 30min; 2. Hvis feilmeldingen er fortsatt aktiv, ta kontakt med lokalforhandleren.



H3	Beskyttelse av kompressor.	1. Sjekk hvis apparatet er utsatt for høy temperatur og høy fuktighet. Hvis romtemperatur er for høy, over 35°C, prøv å senke romtemperatur med utlufting. 2. Sjekk om register (øvre eller nedre) er blokkert eller forstøvet. Fjern blokkeringen, rens filter, og restart klimaanlegget. 3. Hvis feilmeldingen er fortsatt aktiv, be om profesjonell hjelp. Ta kontakt med lokalforhandleren.
E8	Høyt trykk i systemet.	
F4	Romføler er skadet eller kortsluttet.	Be om profesjonell hjelp. Ta kontakt med lokalforhandleren.

**ADVARSEL:**

- Hvis du opplever en av følgende situasjoner, skru av klimaanlegget og ta ut strøm umiddelbart. Ta kontakt med lokalforhandleren.
  - Strømkabel er varm eller skadet.
  - Unormal lyd og during.
  - Uønsket lukt.
  - Vannlekkasje.
- Ikke prøv å reparere klimaanlegget selv.
- Hvis klimaanlegget er under drift mens noen av beskrevne situasjoner er oppstått, det kan resultere elektrisk støt og skader på apparatet.

## SJEKKLISTE FØR INSTALLASJON

**ADVARSEL:**

- Se etter alle anbefalinger i forhold til regulativer.
- Ikke bruk skadet eller upassende strømledning.
- Vær obsersvert i forhold til installasjon og veiledning. Unngå feil installasjon for å forhindre elektrisk støt, skader og andre ulemper.

### *Valg av plassering*

#### Grunnleggende behov

Installasjon av apparatet på følgende plasser kan forårsake feilfunksjoner. Hvis det er unngåelig, ta kontakt med lokalforhandleren:

1. Plass ved varmekilder, brennbare og eksplosive beholdere, og lignende.
2. Plass med høy-frekvente kilder som medisinske apparater og sveisemaskiner.
3. Plass i nærheten av vannkilder.
4. Plasser med utslipp av olje og røyk.
5. Plasser med utslipp av syrlige gasser.
6. Andre plasser med spesielle karakteristiske egenskaper.

**Behov for klimaanlegget**

1. Luftinntak skal være langt unna hindringer, disse skal ikke plasseres i nærheten av luftutblåsning og varme utblåsningsrør. Dette kan påvirke utblåsning gjennom varme rør.
2. Ikke plasser apparatet i nærheten av NEON-lys/lamper.
3. Apparatet skal ikke brukes på vaskerom (høy fuktighet kan påvirke drift og forårsake feilfunksjoner).















**Behov for elektrisk tilkobling****Sikkerhetsregler**

1. Følg elektrodirektiver ved installasjon.
2. I forhold til lokal sikkerhetsregler, bruk godkjent tilkobling (ikke skjøteledning).
3. Hvis elektrisk ledning er skadet, må den byttes ut av kvalifisert personell. Det er for å unngå mulige skader.
4. Strømkontakt må være jordet.
5. Vær oppmerksom på strømutkobling ved nødvendig elektrisk inngrep.
6. Ikke koble til strøm før resten av installasjonen er ferdig.
7. Klimaanlegget tilhører første klasse elektro apparater, den må tilkobles med jordet kontakt. Vær sikker på at tilkoblingen er riktig, hvis ikke kan det forårsake elektrisk støt.
8. Jordingmotstand må tilsvare nasjonale regulativer.
9. Klimaanlegget skal installeres ved nasjonale regulativer.







## FORBEREDELSE FØR INSTALLASJON

MERK: Sjekk om alt av utstyr er med i pakke.

### Utstyr

 Tilkobling A	 Tilkobling B	 Tilkobling C	 Varme avløpsrør	 Adapter (1)
 Kabelfeste (2)	 Skruer (3)	 Rørfeste	 Plugg	 Slangeklemme (2)
 Dreneringslange	 Fjernkontroll	 Batterier (2) (AAA 1.5V)		 Brukermanual

### Verktøy for installasjon

 Skrutrekker	 Skrutrekker	 Sag
 Målebånd	 Saks	 Blyant

## INSTALLASJON AV LEDNINGSOPPHENG

- Samle ledningskroken bak på enheten med skruer (ledningskrokens retning er som vist i følgende fig.).

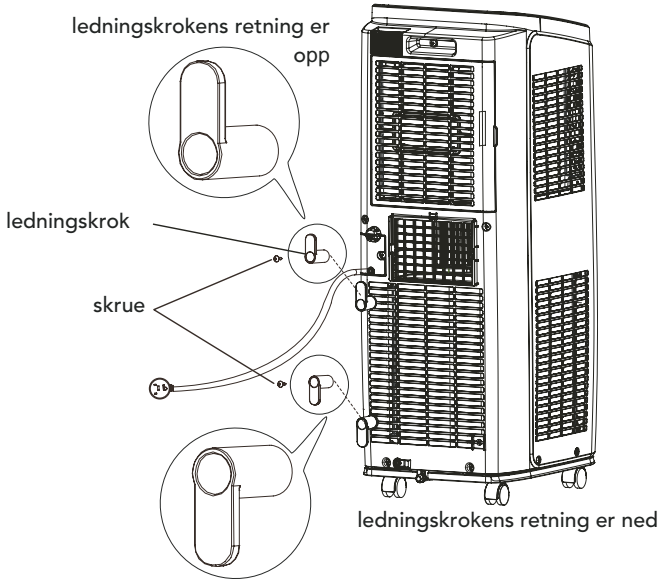

Sno ledningen rundt ledningskroken.

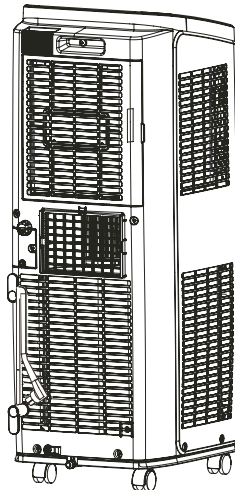

## Fjerne oppsamlet vann

Det er 2 måter at fjerne oppsamlet vann:

### ❶ Bruk dreneringsmuligheten fra hullet i bunnen.

MERKNAD: Hvis du bruker dreneringsmuligheten fra hullet i bunnen, skal drenerørret installeres før bruk, ellers vil dårlig drenering påvirke enhetens normale drift.

Instruksjoner vedr. installation av drenerør:

1. Fjern gummipropfen i dreneringsåpningen.

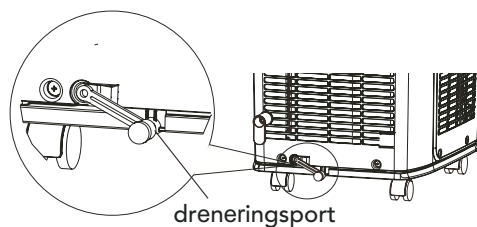

2. Monter drenerørets clips til høyre på baksiden av platen tett på dreneringsåpningen med en skrue.

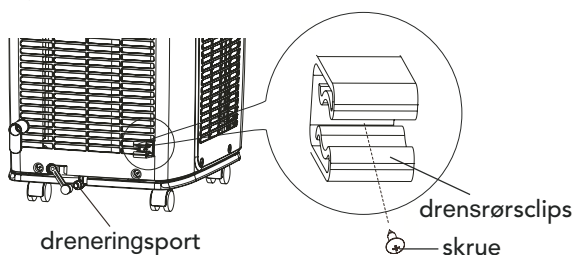

3. K Plasser dreneringsslange i slangeholder, plasser slangeklemme på begge sider av dreneringsslangen.

4. Plasser gummiplugg i dreneringsslange og stram alt med slangeklemmer.

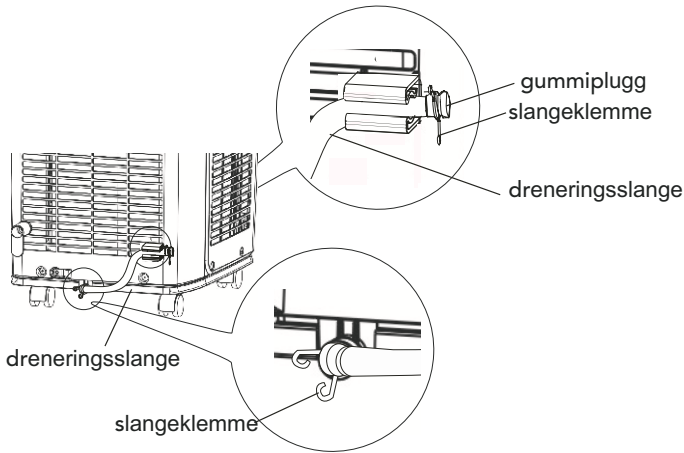

#### Tapping av drensvann

Ved kjøle- og avfuktingsdrift, kondensvann vil samle seg i bunn og vil blåses opp med vannpumpe som er innebygd. Så lenge kondensatortemperatur er høy, meste parten av vannet vil fordampe og vil bli blåst ut gjennom varme avløpsrør. En liten del av vannet vil fortsatt være i omløpet og vil samle seg i bunnpinne.

2. Hvis bunnpinne fylles opp med vann, vil du høre pipelyd 8 ganger og "H8" feilmelding vil vise seg i displayet som påminnelse om vannavtapping:

- Flytt apparatet til et passende plass for avtapping av vann; ikke hell eller rist apparatet ved flytting, for å unngå vannlekkasje.
- Løsne dreneringsslange fra slangefeste, ta ut gummiplugg og drener samlende vann fra apparatet.

Sett tilbake gummiplugg på plass etter at dreneringen er ferdig og

plasser dreneringsslangen tilbake til slangefeste.

- Etter at alt vann er fjernet og kompressor har stoppet i 3min, vil klimaannlegget starte på nytt.

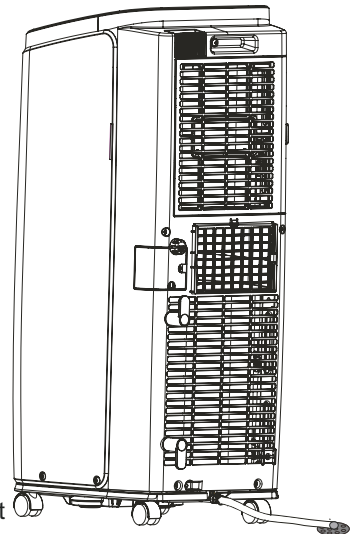

## ② Bruk av kontinuerlig drenering fra stuss i midten.

Merk: Vannet kan bli drenert automatisk gjennom dreneringsslange 14mm indre diameter (ikke inkludert).

1. Skru ut lokk og gummiplugg fra stuss i midten av apparatet (ta vare på den) som vist på bilde.

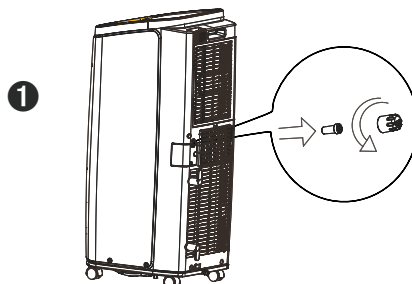

2. Skru på dreneringsadapter (inkludert i monteringsutstyr).
3. Monter dreneringsslange sammen med adapter.

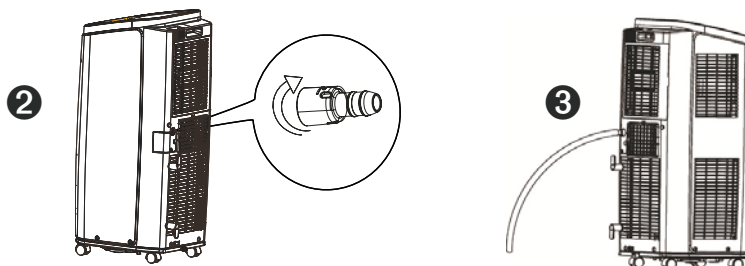

### MERKNAD:

Ved bruk av kontinuerlig drenering gjennom stuss i midten av apparatet, plasser apparatet på flatt og jevnt underlag og vær sikker på at det ikke er noen hindringer for fritt fall av vannet. Plassering av apparatet på ujevne flater kan resultere at vann samler seg inne i apparatet som igjen kan resultere at apparatet skruer seg av. Tøm vannet fra apparatet gjennom nederste stuss hvis det oppstår vannopsamling.

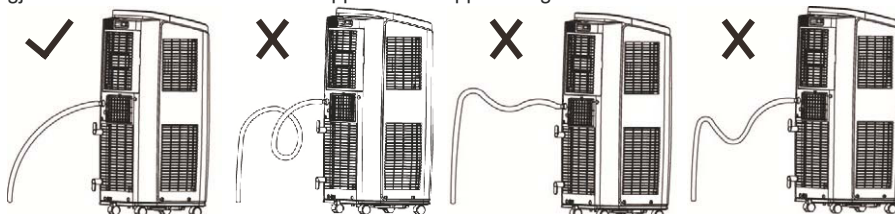

## Montering og demontering av varme avløpsrør

### Installasjon av varme avløpsrør

Skrusammen tilkobling A og B+C til endene av varme avløpsrør (som vist på bilde).

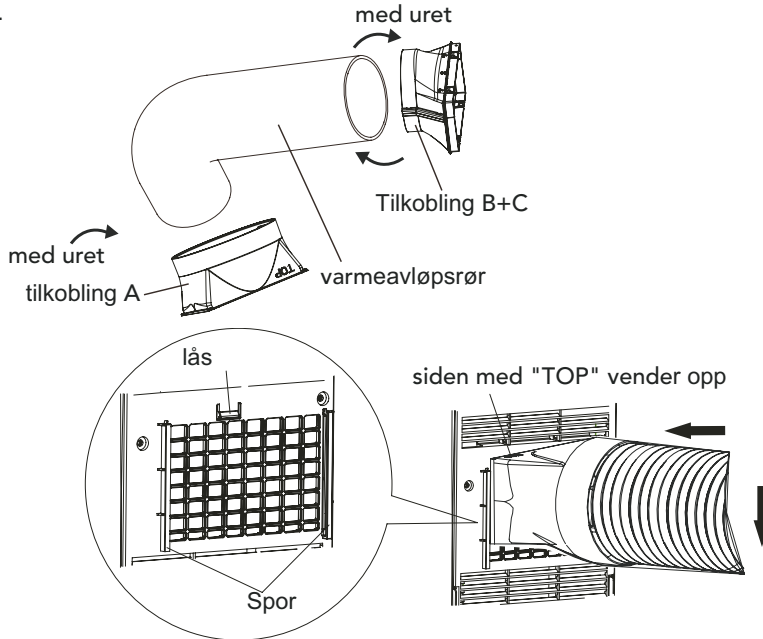

2. Plasser tilkoblingen A (pass på at TOP-sidener riktig plassert) inntil du hører KLIKK-lyd.
3. Plasser riktig tilkoblinger A og B i forhold til hverandre. Press sammen forsiktig og skru til varme avløpsrør.

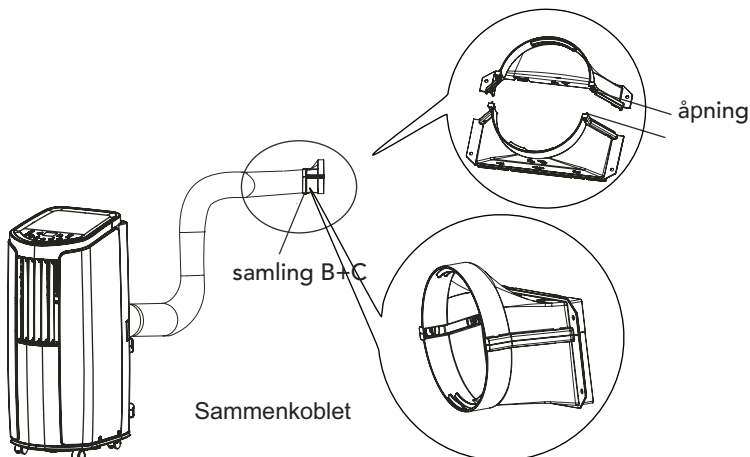



### Merknader for innstallasjon

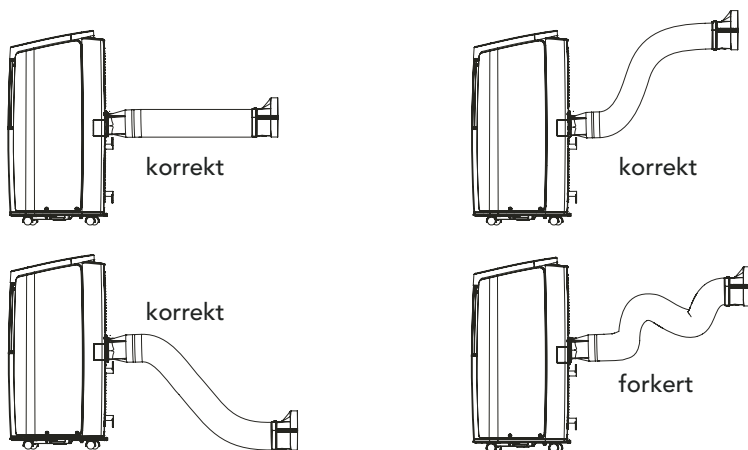

Lengde av varme avløpsrør er maksimalt 1m (utstrukket). Det er anbefalt å bruke inkludert avløpsrør. Avløpsrør kan strekkes ut. Ved innstallasjon, skal varme avløpsrør strekkes minst mulig. Ikke forleng varme avløpsrør med andre avløpsrør. Det kan resultere i feilfunksjoner.

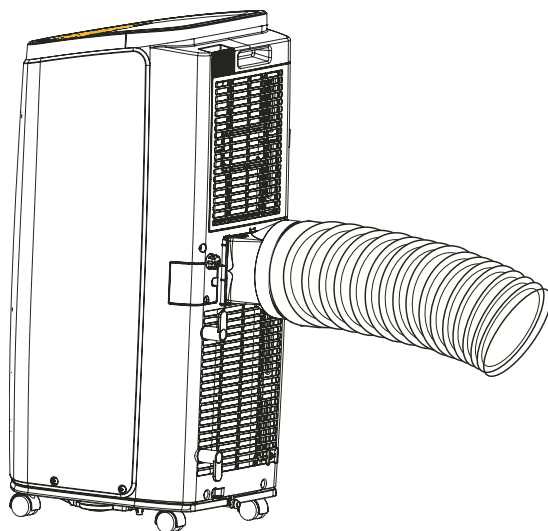

- Korrekt installasjon som vist i figuren (ved installasjon på vegg skal høyden være omkring 40 cm-130 cm fra gulvet).

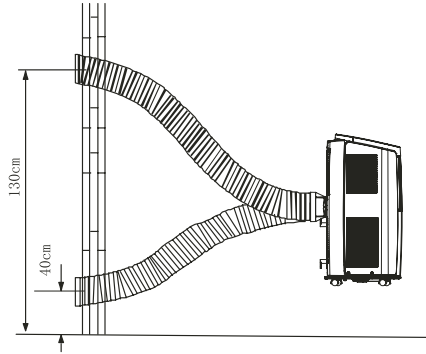

Feil installasjon som vist på bilde (ved kraftige svingninger i varme avløpsrør kan forårsake feilfunksjoner).

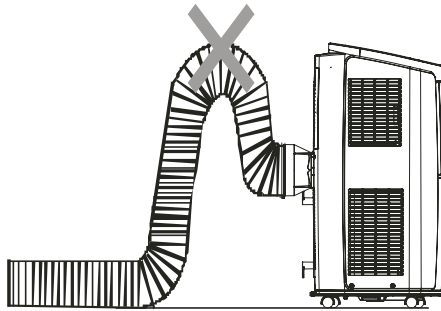

### Demontering av varme avløpsrør

Fjern tilkobling B+C: Demonter tilkobling fra hverandre.

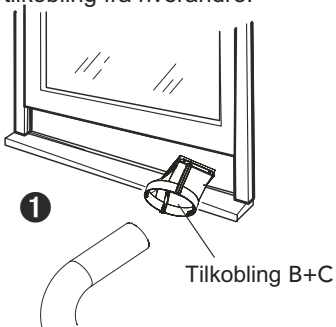

Fjern tilkobling A:  
Trykk låsen og løft tilkobling A oppover.

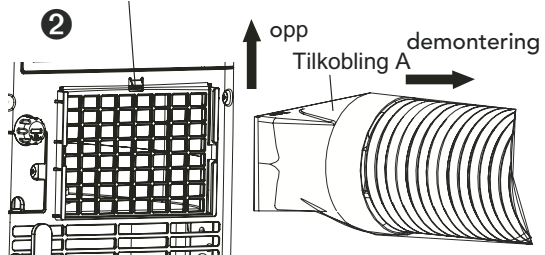

## ELEKTRISK SKJEMA Cool 7

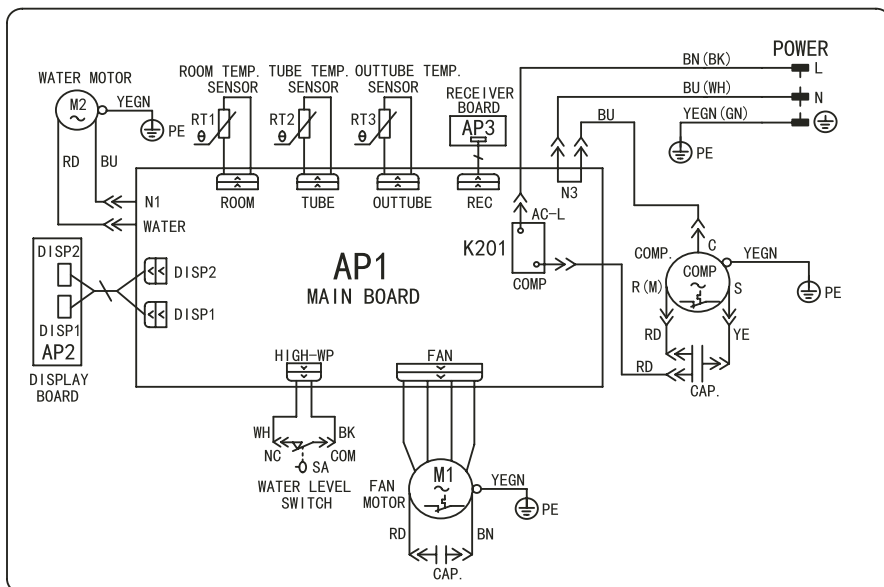

## Cool 12

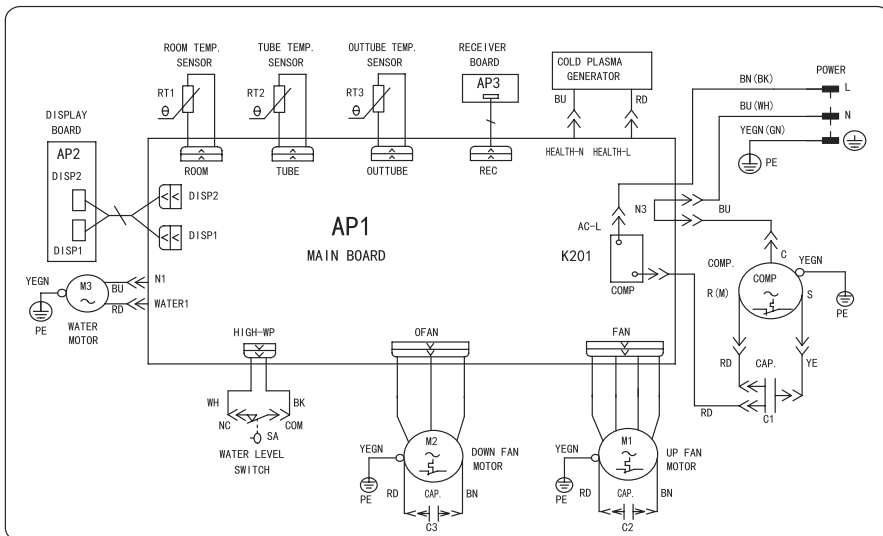





Ikke kast klimaanlegget sammen med annet husholdningsavfall. For å hindre mulig skade på miljøet eller menneskelig helse fra ukontrollert avfallsdeponering, resirkuler det ansvarlig for å fremme bærekraftig gjenbruk av vesentlige ressurser. For å returnere brukt enhet, kan du bruke retur og innsamlingsystemer eller kontakte forhandleren der produktet er kjøpt.

R410A(R32/125: 50/50): 2087,5

---

I følge direktivet for avfall av elektronikk og elektrisk utstyr (WEEE), skal slikt avfall bli samlet inn separat og behandlet. Hvis du i fremtiden trenger å kaste dette produktet, vennligst ikke kast dette sammen med vanlig avfall. Vennligst send dette produktet til oppsamlingspunkter hvor dette er tilgjengelig.

---



AS WILFA  
Industriveien 25  
1481 Hagan





wilfa.no

<i>Driftmiljö .....</i>	<i>4</i>
<i>Beskrivning av delarna .....</i>	<i>5</i>
<i>Använda luftkonditioneringen .....</i>	<i>6</i>
<i>Introduktion till kontrollpanelen .....</i>	<i>7</i>
<i>Knappar på fjärrkontrollen.....</i>	<i>8</i>
<i>Introduktion till ikonerna på displayen .....</i>	<i>9</i>
<i>Introduktion till knapparna på fjärrkontrollen .....</i>	<i>9</i>
<i>Introduktion till knappkombinationer.....</i>	<i>11</i>
<i>Använda luftkonditioneringen .....</i>	<i>11</i>
<i>Byta batterier i fjärrkontrollen .....</i>	<i>11</i>
<i>Rengöring och underhåll.....</i>	<i>12</i>
<i>Rengöra filtret.....</i>	<i>14</i>
<i>Felsökning .....</i>	<i>17</i>
<i>Försiktighetsåtgärder vid installation.....</i>	<i>19</i>
<i>Montera kabelvindan .....</i>	<i>20</i>
<i>Ta bort uppsamlat vatten.....</i>	<i>21</i>
<i>Montera och avmontera värmeutloppsroret .....</i>	<i>24</i>
<i>Elektriskt kopplingsschema .....</i>	<i>27</i>

## SÄKERHETSVARNINGAR

- Denna enhet får endast repareras /underhållas av en auktoriserad servicetekniker.
- Den här produkten kan användas av barn från 8 års ålder samt personer med reducerad fysisk funktion, känsel eller mental förmåga eller som är oerfarna och har brist på kunskap kan använda produkten under förutsättning att de är under uppsikt eller fått tillräckliga instruktioner om hur man använder produkten på ett säkert sätt och förstår de faror som kan uppstå under användandet av produkten. Barn ska inte leka med produkten. Rengöring och underhåll ska inte göras av barn utan tillsyn.
- Om sladden är skadad måste den bytas ut av tillverkaren, dess servicerepresentant eller motsvarande behörig person för att undvika fara.

### Förklaring av symboler

 <b>FARA</b>	Indikerar en farlig situation som, om den inte undviks, leder till dödsfall eller allvarlig skada.
 <b>VARNING</b>	Indikerar en farlig situation som, om den inte undviks, kan leda till dödsfall eller allvarlig skada.
 <b>VAR FÖRSIKTIG</b>	Indikerar en farlig situation som, om den inte undviks, kan leda till smärre eller lindrigare skada.
<b>OBS:</b>	Indikerar viktig information som dock inte är relaterad till fara, utan används för att påpeka risk för skada på egendom.
	Indikerar en farlig situation som kan leda till allvarlig eller lindrigare skada.

## DRIFTMILJÖ

- Luftkonditioneringen måste köras inom temperaturintervallet: 16° C~35° C.
- Apparaten är endast avsedd för hemmabruk.
- Apparaten måste placeras så att kontakten är tillgänglig.
- Denna luftkonditioneringsapparat är endast avsedd för hemmabruk och inte för kommersiell användning.
- Det tomma utrymmet runt apparaten bör vara minst 30 cm.
- Använd inte luftkonditioneringen i fuktiga miljöer.
- Håll luftintag och luftutsläpp rena, utan hinder.
- Under drift, stäng dörrar och fönster för att förbättra kyleffekten.
- Ställ enheten på ett jämnt och slätt underlag vid drift för att undvika buller och vibrationer.
- Enheten är försedd med svängbara hjul. Hjulen rullar smidigt på jämnt och slätt underlag.
- Luta inte eller vänd på luftkonditioneringen. Om det uppstår problem, koppla direkt bort strömmen och kontakta återförsäljaren.
- Undvik direkt solljus.

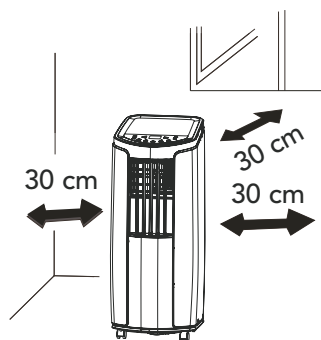



## BESKRIVNING AV DELARNA

- ❶ Kontrollpanel
- ❷ Styrgaller
- ❸ Svänggaller
- ❹ Hjul
- ❺ Krok för kabelvinda
- ❻ Stickkontakt
- ❼ Filter
- ❽ Luftintag
- ❾ Koppling A
- ❿ Utloppsror för värme
- ⓫ Koppling B+C

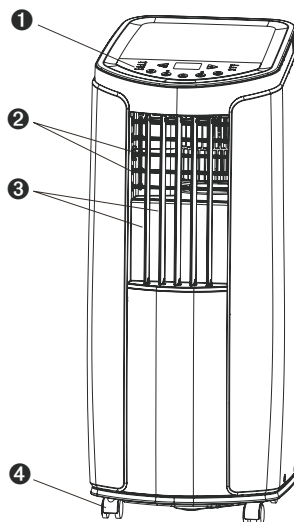
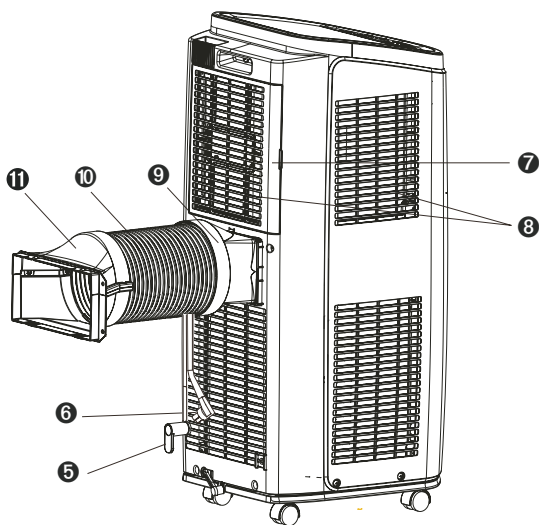

Fjärrkontroll

### OBS:

Värmeutloppsroret och andra installationstillbehör får inte kastas.

## ANVÄNDA LUFTKONDITIONERINGEN

### Ändra luftflödets riktning

#### 1. Luftflöde upp/ned

- Ta tag i de horisontella lamellerna som visas i diagrammet och justera luftflödets riktning.
- Justera inte de horisontella lamellerna till lägsta eller högsta positionen i läge COOL eller DRY med fläkthastigheten inställd på Low under en längre tid. Då kan det bildas kondens på lamellerna.

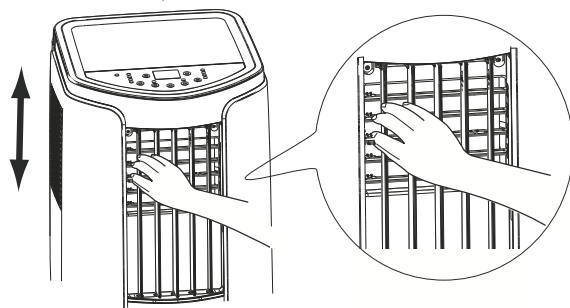

- #### 2. Luftflöde vänster/höger
- Ta tag i de vertikala lamellerna som visas i diagrammet och justera luftflödets riktning.

#### VAR FÖRSIKTIG:

- Justera inte de horisontella lamellerna till de yttersta positionerna i läge COOL eller DRY med fläkthastigheten inställd på Low under en längre tid. Då kan det bildas kondens på lamellerna.

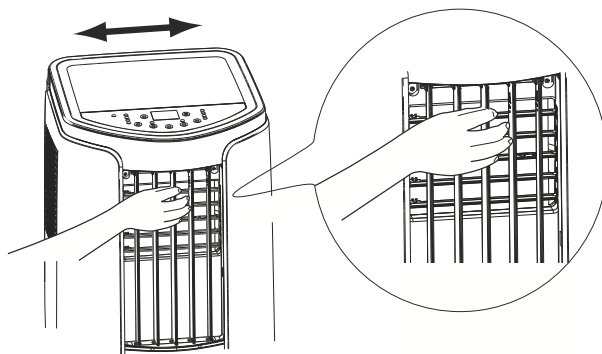

## INTRODUKTION TILL KONTROLLPANELEN

### Funktioner på kontrollpanelen

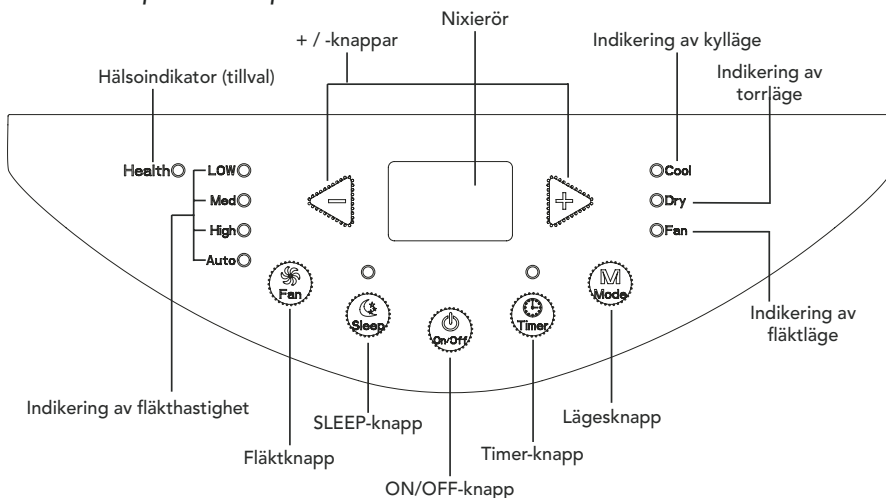

### Använda kontrollpanelen

OBS:

- När luftkonditioneringen anslutits till elnätet hörs ett pip. Därefter kan du styra luftkonditioneringen från kontrollpanelen.
- När apparaten är på (ON) hörs ett ljud vid varje knapptryckning. Samtidigt lyser motsvarande indikatorlampa på kontrollpanelen.
- När apparaten är avstängd (OFF) visas inget på nixieröret på kontrollpanelen. När apparaten är på (ON) visar nixieröret på kontrollpanelen inställd temperatur. I andra lägen visas den inte.

#### 1. ON/OFF-knapp

Slå på och av luftkonditioneringen genom att trycka på denna knapp.

#### 2. + / - knappar

I kylningsläge, tryck på "+" eller "-" för att höja eller sänka temperaturen i steg om 1° C. Det inställda temperaturintervallet är 16° C~30° C. Vid torr- eller fläktläge är denna knapp oanvändbar.

#### 3. Mode-knapp

När du trycker på denna knapp växlar apparaten läge i följande sekvens:

COOL→DRY→FAN

- COOL: I detta läge lyser kylindikatorlampan. Nixieröret visar inställd temperatur. Det inställningsbara temperaturintervallet är 16° C~30° C.
- DRY: I detta läge lyser torrindikatorlampan. Nixieröret visar inget.
- FAN: I detta läge blåser apparaten enbart luft. Fläktindikatorlampan lyser. Nixieröret visar inget.

4. Fan-knapp  
När du trycker på denna knapp växlar fläkthastigheten i följande sekvens "low speed → medium speed → high speed → auto fan → low speed".
5. Timer  
Tryck på timerknappen för att gå in i timerinställningsläge. I detta läge trycker du på "+" eller "-" för att justera timerinställningen. Timerinställningen ökar eller minskar 0,5 timme med ett tryck på knappen "+" eller "-" inom 10 timmar, medan tidsinställningen ökar eller minskar en timme med ett tryck på "+" eller "-" för mer än 10 timmar. När timerinställningen är klar visar enheten temperaturen efter 5 sekunder. Om timerfunktionen startas visar indikatorlampan ovanför status. Annars visas den inte. I timerläge, tryck på knappen timer igen för att avbryta timerläget.
6. Sleep  
Tryck på knappen Sleep för att gå in i strömsparläge. Om apparaten är i kyläge när strömsparläget aktiveras, kommer den förinställda temperaturen att öka med 1° C inom en timme, förinställd temperatur ökar med 2° C inom 2 timmar och därefter arbetar luftkonditioneringen vid denna temperatur kontinuerligt. Strömsparfunktionen är inte tillgänglig vid fläkt- eller torrläge. Om vilofunktionen startas kommer indikatorlampan ovanför Sleep att lysa.

## KNAPPAR PÅ FJÄRRKONTROLLEN

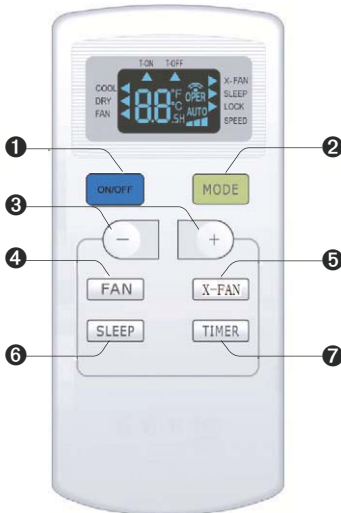

- ❶ ON/OFF-knapp (på/av)
- ❷ MODE-knapp (läge)
- ❸ +/--knapp
- ❹ FAN-knapp (fläkt)
- ❹ X-FAN-knapp (x-fläkt)
- ❻ SLEEP-knapp (strömsparläge)
- ❼ TIMER-knapp

## INTRODUKTION TILL IKONERNA PÅ DISPLAYEN

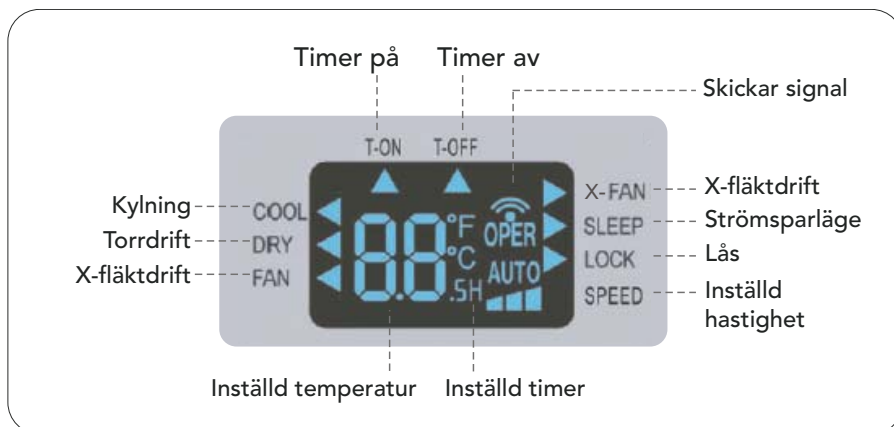

## INTRODUKTION TILL KNAPPARNA PÅ FJÄRRKONTROLLEN

### OBS!

- Detta är en universalkontroll och den kan användas för luftkonditioneringsapparater med multifunktion. För vissa funktioner som saknas för den aktuella modellen, händer inget när man trycker på fjärrkontrollens knapp, utan enheten bibehåller sin ursprungliga driftstatus.
- När du ansluter luftkonditioneringen till elnätet hörs ett ljud från enheten. Driftindikatorn "⏻" är ON (röd indikering). Därefter kan du styra luftkonditioneringen från fjärrkontrollen.
- När enheten är på (ON) och du trycker på en knapp på fjärrkontrollen blinkar ikonen "📶" på fjärrkontrollens display en gång och luftkonditioneringsenheten ger ifrån sig ett ljud. Det betyder att signalen har skickats till luftkonditioneringen.
- När enheten är avstängd (OFF), visas inställd temperatur och klockikonen på fjärrkontrollens display (om timern är på eller av och belysningsfunktionerna är inställda, visas motsvarande ikoner samtidigt). När enheten är på (ON), visas motsvarande inställda funktionsikoner.

### 1. ON/OFF-knappen

Tryck på knappen för att sätta på/stänga av enheten.

### 2. MODE-knappen

Ett tryck på knappen gör att läget ändras ett steg enligt nedanstående sekvens (motsvarande ikon "◀" tänds när läge väljs):



- När du väljer kylningsläge (COOL) körs luftkonditioneringen i kallt läge. Tryck sedan på + eller - för att justera den inställda temperaturen. Tryck på FAN-knappen för att justera fläkthastigheten.

- När du väljer torrläge (DRY) körs luftkonditioneringen med låg fläkthastighet. I torrt läge kan fläkthastigheten inte justeras.
- När du väljer fläktläge (FAN) körs enbart fläkten. Tryck sedan på FAN-knappen för att justera fläkthastigheten.

### 3. + / -knapparna

- Ett tryck på + eller -knappen ökar eller minskar den inställda temperaturen med 1° C. Om man håller + eller -knappen nedtryckt 2 sek ändras den inställda temperaturen snabbare. Släpp upp knappen när den inställda temperaturen uppnåtts.
- Samma knappar (+ -) används för att ställa in tid för timern. (Se inställningarna för TIMER-knappen)

### 4. FAN-knappen

Ett tryck på knappen gör att fläkthastigheten växlar mellan: AUTO, SPEED 1 (▲), SPEED 2 (▲▲), SPEED 3 (▲▲▲).



OBS!

- Vid Auto väljer luftkonditioneringen rätt fläkthastighet automatiskt beroende på omgivningstemperaturen.
- Fläkthastigheten kan inte justeras i torrläge.

### 5. X-FAN-knappen

Om du trycker på den här knappen under kyl- eller torrläge så startas x-fläktfunktionen. Tryck på knappen igen för att avbryta x-fläktfunktionen.

OBS!

- När x-fläktfunktionen är på och luftkonditioneringen är avstängd kommer fläkten fortfarande arbeta på låg hastighet en stund för att blåsa ut kvarvarande vatten ur luftkanalen.
- Stäng av funktionen genom att trycka på X-FAN-knappen en gång till. Fläkten stängs omedelbart av.

### 6. SLEEP-knappen

Vid kyl- och torrläge, tryck på knappen för att sätta på strömsparfunktionen. Tryck på knappen igen för att avbryta strömsparfunktionen.

Vid fläktläge är denna funktion inte tillgänglig.

### 7. TIMER-knappen

- När enheten är påslagen, tryck på denna knapp för timeravstängning. Ikonerna T-OFF och H börjar blinka. Tryck inom 5 sek på + eller - för att justera tiden för

timeravstängning. Ett tryck på + eller -knappen ökar eller minskar den inställda tiden med 0,5 tim. Om du håller + eller -knappen nedtryckt 2 sek ändras den inställda tiden snabbare. Släpp upp knappen när den inställda tiden uppnåtts. Tryck sedan på TIMER för att bekräfta tiden. Ikonerna T-OFF och H slutar blinka.

- När enheten är avstängd, tryck på denna knapp för att ställa in timerpåslagning. Ikonerna T-OFF och H börjar blinka. Tryck inom 5 sek på + eller - för att justera tiden för timerpåslagning. Ett tryck på + eller -knappen ökar eller minskar den inställda tiden med 0,5 tim. Om du håller + eller -knappen nedtryckt 2 sek ändras den inställda tiden snabbare. Släpp upp knappen när den inställda tiden uppnåtts. Tryck sedan på TIMER för att bekräfta tiden. Ikonerna T-OFF och H slutar blinka.
- Avbryta timer på/av: Om timerfunktionen är inställd, tryck på knappen TIMER en gång för att visa den återstående tiden. Inom 5 sek, tryck på knappen TIMER igen för att avbryta funktionen.

OBS!

- Tidsintervall för timer: 0,5–24 tim
- Tidsintervallet mellan två tryckningar får inte överstiga 5 sek, annars lämnar fjärrkontrollen inställningsstatus.

## INTRODUKTION TILL KNAPPKOMBINATIONER

### *Barnlås*

Tryck samtidigt på "+" och "-" så aktiveras/avaktiveras barnlåset. När barnlåset aktiveras visas LOCK-indikeringen på fjärrkontrollen. Om du då trycker på fjärrkontrollen skickas ingen signal.

### *Byte av temperaturskala*

När enheten är avslagen (OFF), tryck på "-" och "MODE"-knappen samtidigt för att växla mellan °C och °F.

## ANVÄNDA LUFTKONDITIONERINGEN

1. Efter att ha satt på strömmen, tryck på "ON/OFF"-knappen på fjärrkontrollen för att slå på luftkonditioneringen.
2. Tryck på "MODE"-knappen för att välja önskat läge: COOL, DRY, FAN.
3. Tryck på "+" or "-" för att ställa in önskad temperatur:
4. Tryck på "FAN"-knappen för att ställa in önskad fläkthastighet: auto, låg, medelhög och hög hastighet.

## BYTA BATTERIER I FJÄRRKONTROLLEN

1. Tryck på baksidan av fjärrkontrollen på platsen märkt med "🔧", och tryck sedan ut locket till batterifacket i pilens riktning.
2. Byt ut de två AAA-batterierna (1,5 V) och se till att + och -polerna sitter åt rätt håll.
3. Sätt tillbaka locket på batterifacket.

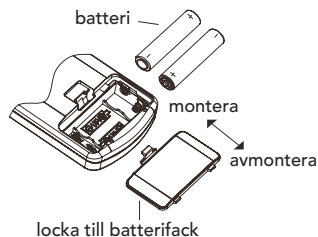

### OBS:

- När du använder fjärrkontrollen ska du rikta signalen mot det mottagande fönstret på luftkonditioneringsenheten.
- Avståndet mellan signalsändaren och det mottagande fönstret får inte vara mer än 8 m och det får inte finnas några hinder mellan dem.
- Signalen kan lätt störas lätt i rum där det finns lysrör eller trådlös telefon. Håll fjärrkontrollen nära apparaten när du använder den.
- Ersätt batterierna till nya av samma modell när byte krävs.
- När du inte använder fjärrkontrollen under en längre tid, ta ut batterierna.
- Om displayen på fjärrkontrollen är otydlig eller bild helt saknas är det dags att byta batterier.

## RENGÖRING OCH UNDERHÅLL

### WARNING:

- Före rengöring av luftkonditioneringen, stäng av enheten och koppla bort strömmen. Annars riskerar du att få en elektrisk stöt.
- Tvätta inte luftkonditioneringen med vatten. Det kan göra att du får en elektrisk stöt.
- Använd inte flyktiga vätskor (t.ex. thinner eller bensin) för att rengöra luftkonditioneringen. Detta kan skada ytan på luftkonditioneringsenheten.

### Rengöra ytterhölje och galler

#### Rengöra ytterhöljet:

Om ytterhöljet är dammigt, torka av med en mjuk handduk. Om ytterhöljet är mycket smutsigt (t.ex. av fett), gör rent med ett mildt rengöringsmedel.

**Rengöra gallren:** Rengör med trasa eller mjuk borste.





## RENGÖRA FILTRET

### 1 Ta bort filtret

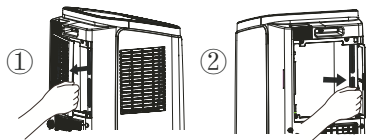

### 2 Rengör filtret

Använd rengöringsmedel eller vatten för att rengöra filtret. Om filtret är mycket smutsigt (av t.ex. fett), gör rent med varmt vatten ca 40° C blandat med ett mildt rengöringsmedel och lägg det sedan på en skuggig plats och låt torka.

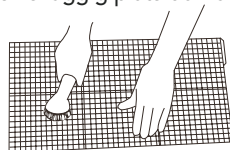

### 3 Montera filtret

Sedan filtret rengjorts och torkats, montera tillbaks det väl.

OBS:

- Filtret bör rengöras ungefär var tredje månad. Om driftsmiljön är mycket dammig kan du rengöra oftare.
- Torka inte filtret vid öppen eld eller med hårtork. Då kan det deformeras eller fatta eld.

### Rengöra värmeutloppsroret

Avlägsna värmeutloppsroret från enheten, rengör och torka av det och sätt sedan tillbaka det. (Se hur man avlägsnar och återmonterar utloppsroret i instruktionen "Montera och avmontera värmeutloppsroret" på sidan 25).

### Kontroll före användningssäsongen

1. Kontrollera att luftintag och luftutlopp inte är blockerade.
2. Kontrollera att stickpropp och uttag är i gott skick.
3. Kontrollera att filtret är rent.
4. Kontrollera att batterierna är insatta i fjärrkontrollen.
5. Kontrollera att kopplingarna, fönsterfästet och värmeutloppsroret monterats ordentligt.
6. Kontrollera att värmeutloppsroret inte är skadat.

### Kontroll efter användningssäsongen

1. Koppla bort strömförsörjningen.
2. Rengör filtret och ytterhöljet.
3. Torka bort damm och annan smuts från luftkonditioneringen.
4. Avlägsna eventuellt vatten i chassit (se avsnittet om dränering för mer information).

- Kontrollera att fönsterfästet inte är skadat. Om så är fallet, kontakta återförsäljaren.

### Långtidsförvaring

Om du inte ska använda luftkonditioneringen på lång tid, förvara den på följande sätt:

- Se till att det inte finns något vatten som samlats i chassit och att värmeutloppsroret är avmonterat.
- Dra ur stickkontakten och linda upp elkabeln.
- Rengör apparaten och förpacka den väl för att undvika damm.

### Om återvinning

- Delar av förpackningen kan återvinnas. Följ de föreskrifter som gäller där du bor eller kontakta personal på den lokala återvinningsstationen för ytterligare vägledning.
- Om du vill kasta enheten, kontakta den lokala representanten för rätt metod att hantera avfallet.

## FELSÖKNING

Kontrollera nedanstående innan du söker hjälp. Om felet fortfarande inte kan åtgärdas, kontakta din återförsäljare eller kvalificerad service.

Symtom	Felsökning	Lösning
Luftkonditioneringen går inte att använda	• Strömavbrott?	• Vänta tills strömmen kommer tillbaka.
	• Ansluten till elnätet?	• Sätt in stickkontakten.
	• Har luftbrytaren löst ut eller har säkringen gått?	• Be om professionell hjälp för att ersätta luftbrytare eller säkring.
	• Är det något fel på kretskortet?	• Be om professionell hjälp för att ersätta kretskortet.
	• Har enheten startas direkt efter ett avbrott?	• Vänta 3 min och försök sedan slå på den igen.

Symtom	Felsökning	Lösning
Dålig kylning (uppvärmning)	<ul style="list-style-type: none"> <li>• Är effekten för svag?</li> </ul>	<ul style="list-style-type: none"> <li>• Se till att enheten har anslutits till en lämplig strömkälla</li> </ul>
	<ul style="list-style-type: none"> <li>• Är luftfiltret igensatt med damm/föroreningar?</li> </ul>	<ul style="list-style-type: none"> <li>• Rengör luftfiltret.</li> </ul>
	<ul style="list-style-type: none"> <li>• Har temperaturen ställts in på rätt sätt?</li> </ul>	<ul style="list-style-type: none"> <li>• Justera temperaturen.</li> </ul>
	<ul style="list-style-type: none"> <li>• Är dörrar och fönster stängda?</li> </ul>	<ul style="list-style-type: none"> <li>• Stäng dörrar och fönster.</li> </ul>
Luftkonditioneringen kan inte ta emot signaler från fjärrkontrollen eller fjärrkontrollen reagerar inte.	<ul style="list-style-type: none"> <li>• Avbryts vanlig drift av orsaker som statiskt tryck, instabil spänning?</li> </ul>	<ul style="list-style-type: none"> <li>• Dra ur stickkontakten. Sätt i kontakten efter cirka 3 min och slå sedan på enheten.</li> </ul>
	<ul style="list-style-type: none"> <li>• Är fjärrkontrollen tillräckligt nära?</li> </ul>	<ul style="list-style-type: none"> <li>• Fjärrkontrollens mottagningsområde är 8 m. Överskrid inte detta avstånd.</li> </ul>
	<ul style="list-style-type: none"> <li>• Finns det fysiska hinder som blockerar den fria sikten mellan enheten och fjärrkontrollen?</li> </ul>	<ul style="list-style-type: none"> <li>• Avlägsna hindren.</li> </ul>
	<ul style="list-style-type: none"> <li>• Har fjärrkontrollen låg känslighet?</li> </ul>	<ul style="list-style-type: none"> <li>• Kontrollera batterierna i fjärrkontrollen. Om effekten är låg, ersätt batterierna.</li> </ul>
	<ul style="list-style-type: none"> <li>• Finns det lysrörsbelysning i rummet?</li> </ul>	<ul style="list-style-type: none"> <li>• Flytta fjärrkontrollen närmare luftkonditioneringen.</li> <li>• Stäng av lysrören och prova igen.</li> </ul>
Ingen luft blåses ut från luftkonditioneringen	<ul style="list-style-type: none"> <li>• Är luftutloppet eller luftintaget blockerat?</li> </ul>	<ul style="list-style-type: none"> <li>• Ta bort hindren.</li> </ul>
	<ul style="list-style-type: none"> <li>• Är luftfiltret smutsigt?</li> </ul>	<ul style="list-style-type: none"> <li>• Rengör luftfiltret.</li> </ul>

Symtom	Felsökning	Lösning
Den inställda temperaturen kan inte justeras.	<ul style="list-style-type: none"> <li>Har enheten ställts in i autoläge eller har barnlåset aktiverats?</li> </ul>	<ul style="list-style-type: none"> <li>Temperaturen kan inte justeras i autoläge. Barnlåset kan låsas upp genom att trycka på "+" och "-"</li> </ul>
	<ul style="list-style-type: none"> <li>Håller sig rumstemperaturen inom enhetens temperaturintervall?</li> </ul>	<ul style="list-style-type: none"> <li>Temperaturintervall: 16°–30° C.</li> </ul>
Dålig lukt uppstår	<ul style="list-style-type: none"> <li>Den dåliga lukten härrör från något i rummet – möbel, askkopp etc.</li> </ul>	<ul style="list-style-type: none"> <li>Avlägsna källan till den dåliga lukten.</li> <li>Rengör filtret.</li> </ul>
Onormalt ljud hörs under drift	<ul style="list-style-type: none"> <li>Om enheten störs av åska, radio, etc?</li> </ul>	<ul style="list-style-type: none"> <li>Koppla från strömmen och sedan till igen, och slå sedan på enheten igen.</li> </ul>
Du kan höra ljud av strömmande vatten	<ul style="list-style-type: none"> <li>Hörs ljudet direkt efter att du slagit på/av enheten?</li> </ul>	<ul style="list-style-type: none"> <li>Ljudet kommer från apparatens köldmedium, vilket är helt normalt.</li> </ul>
Det låter som om något "går sönder"	<ul style="list-style-type: none"> <li>Hörs ljudet direkt efter att du slagit på/av enheten?</li> </ul>	<ul style="list-style-type: none"> <li>När temperaturen ändras utvidgas eller krymper panelen, vilket orsakar ett friktionsljud.</li> </ul>

### Felkoder

E5	Överströmsskydd.	Koppla bort strömmen och slå sedan på enheten igen efter 10 min. Om "E5" kvarstår, kontakta service för underhåll av enheten.
H8	Chassit är fullt av vatten.	1. Häll ut vattnet från chassit. 2. Om "H8" kvarstår, kontakta service för underhåll av enheten.
F1	Fel på temperatursensorn för omgivningsluften.	Kontakta service för lösning av problemet.
F2	Fel på temperatursensorn för avdunstning.	Kontakta service för lösning av problemet.
F0	1. Det läcker kylvätska 2. Systemet är blockerat	1. Starta om enheten genom att stänga av och ha kontakten urdragen i 30 minuter. 2. Om felet kvarstår, kontakta kundservice.

H3	Överbelastningsskydd för kompressorn	<ol style="list-style-type: none"> <li>1. Kontrollera om den omgivande temperaturen och luftfuktigheten är för hög. Stäng av enheten och sätt igång den efter att omgivningstemperaturen sjunkit till under 35° C.</li> <li>2. Kontrollera om avdunstningsenheten och kondensorn är blockerade. I så fall, ta bort föremålen, stäng av enheten och starta sedan om den.</li> <li>3. Om felet kvarstår, kontakta kundservice.</li> </ol>
E8	Överbelastningsfel	
F4	Temperatursensorn i utloppsroret är öppen/kortsluten.	Kontakta kundtjänst för lösning av problemet.

#### WARNING:

- Om följande problem uppstår, stäng av luftkonditioneringen, koppla bort apparaten från elnätet och kontakta sedan omedelbart återförsäljaren.
  - Nätkabeln är överhettad eller skadad.
  - Onormala ljud hörs under drift.
  - Dålig lukt.
  - Vattenläckage.
- Reparera inte eller återmontera luftkonditioneringen själv.
- Om luftkonditioneringen används i onormalt tillstånd kan det orsaka fel, elektriska stötar eller brandfara.

## FÖRSIKTIGHETSÅTGÄRDER VID INSTALLATION

#### Varning:

- Följ alla regler och föreskrifter.
- Använd inte skadad eller otillåten strömkabel.
- Iaktta försiktighet vid installation och underhåll. Kör inte enheten på felaktigt sätt för att förhindra elektriska stötar, skador och andra olyckor.

### Val av installationsplats

#### Grundläggande krav

Om du installerar enheten på någon av följande platser kan det orsaka fel. Om det inte går att undvika, kontakta återförsäljaren:

1. Platser med kraftiga värmekällor, ångor, lättantändlig eller explosiv gas eller flyktiga föremål som sprids i luften.
2. Platser med högfrekvensenheter (t.ex. svetsmaskin, medicinsk utrustning).
3. Platser nära kusten.
4. Platser med olja eller ångor i luften.

5. Platser med svavelångor.
6. Andra platser med besvärliga förhållanden.

#### **Krav på luftkonditioneringen**

1. Se till att luftintaget är långt från hinder och blockera inte luftutloppet. Annars påverkar detta värmeutloppet.
2. Försök ställa enheten så långt som möjligt från lysrör.
3. Apparaten får inte installeras i tvättstuga. Hög luftfuktighet kan förorsaka fel.

#### **Krav på elektrisk anslutning**











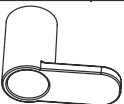

##### **Försiktighetsåtgärder**

1. Se till att följa gällande föreskrifter för elsäkerhet när du installerar enheten.
2. Anslut enheten till strömförsörjning i enlighet med gällande lokala föreskrifter.
3. Om elkabeln är skadad ska den bytas ut av tillverkaren, dennes servicerepresentant eller motsvarande för att undvika fara/skador.
4. Anslut fas, nolla och jord på korrekt sätt till eluttaget.
5. Se till strömförsörjningen är avstängd när du arbetar med elen.
6. Slå inte på strömmen förrän installationen är klar.
7. Luftkonditioneringen är en klass 1-apparat. Den måste vara korrekt skyddsjordad. Se till att den alltid är jordad, annars kan det förorsaka elektriska stötar.
8. Skyddsjorden ska uppfylla nationella elsäkerhetsföreskrifter.
9. Apparaten ska installeras i enlighet med nationella föreskrifter för ledningsdragning.





## FÖRBEREDELSE FÖRE INSTALLATION

Obs: kontrollera att tillbehören är tillgängliga före installationen.

### Tillbehörslista

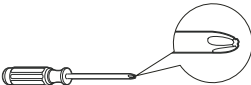
 koppling A	 koppling B	 koppling C	 värmeutlopps- rör	 adapter (1)
 kabelkrokar (2)	 skruvar (3)	 rörclips	 gummiplugg	 slangklämmor (2)
 dräneringsrör	 fjärrkontroll	 batterier (2) (AAA 1,5V)		 bruksanvisning

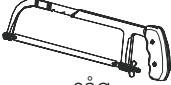
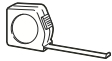
### Verktyg som behövs för installation

 kryssmejsel	 rak skruvmejsel	 såg
 måttband	 sax	 penna

## MONTERA KABELVINDAN

- Montera kabelkrokarna på baksidan av enheten med skruvar (se riktning i följande figur).

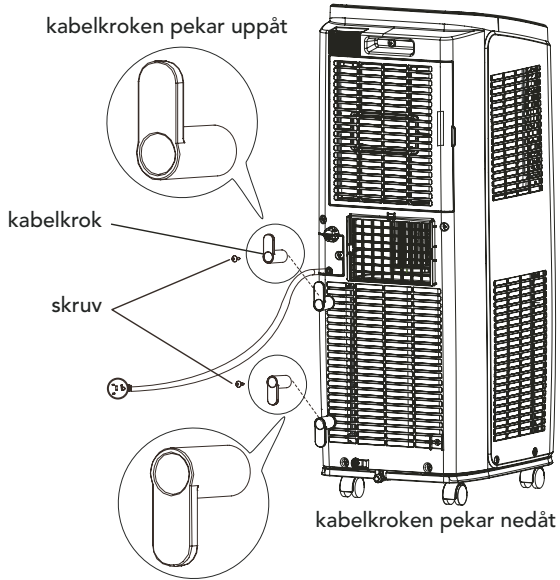

Linda upp elkabeln runt krokarna.

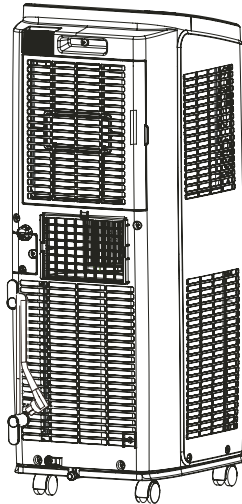



## TA BORT UPPSAMLAT VATTEN

Det finns två sätt att ta bort uppsamlat vatten:

### ❶ Dränera från bottenhålet.

OBS! Vid dränering från bottenhålet, montera först dräneringsröret annars kommer den dåliga dräneringen att påverka driften av enheten.

Montera dräneringsröret på följande sätt:

1. Ta bort gummipluggen från dräneringsöppningen.

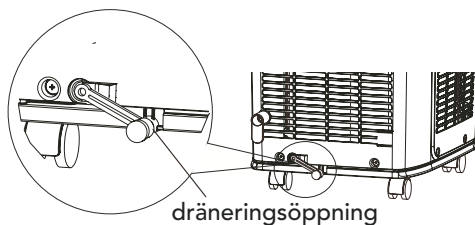

2. Fäst clipset till dräneringsröret med en skruv till höger på baksidan nära dräneringsöppningen.

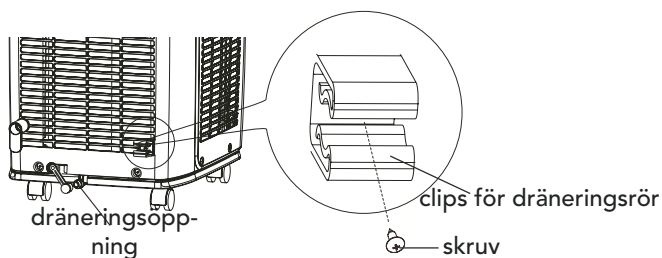

3. Trä dräneringsröret på dräneringsöppningen och fäst det sedan med slangklämman.

4. Sätt gummipluggen i den andra ändan av dräneringsröret fixera den med slangklämma och fäst sedan dräneringsröret i clipset.

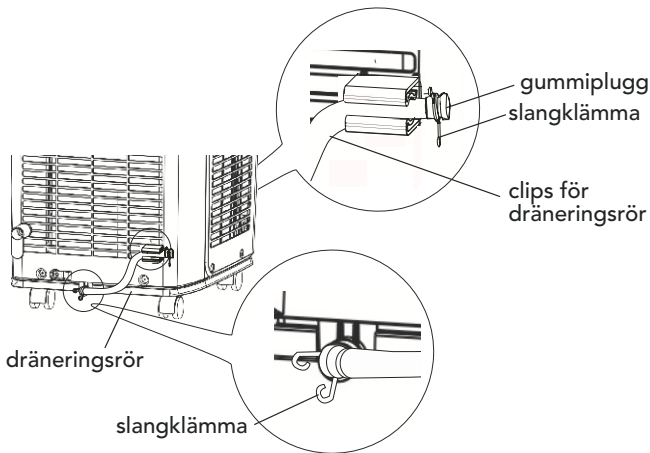

Dränera på följande sätt.

1. Vid kyl- eller torrkorning kommer kondensvattnet att tömmas i chassit och spridas ut av en vattenpump. När temperaturen i kondensorn är hög, kommer det mesta av kondensvattnet att förångas och dräneras i utloppsluften. Vanligen samlas endast lite kondensvatten inuti chassit så att du inte behöver tömma ur vatten så ofta.
2. När chassit är fullt med vatten hörs åtta ljud från summern och "H8" visas för att påminna användaren om att tömma ur vatten:
  - Flytta enheten till en lämplig plats för tömning av vatten. Luta inte enheten och håll den horisontellt under flytten.
  - Ta dräneringsröret från clipset och dra ut gummipluggen på dräneringsröret för att tömma ut vattnet.
  - Sätt tillbaka gummipluggen på dräneringsröret efter avslutad tömning och fäst sedan röret på clipset igen
  - Sedan dräneringen gjorts och kompressorn har stoppats under 3 minuter, kommer enheten att återuppta driften.

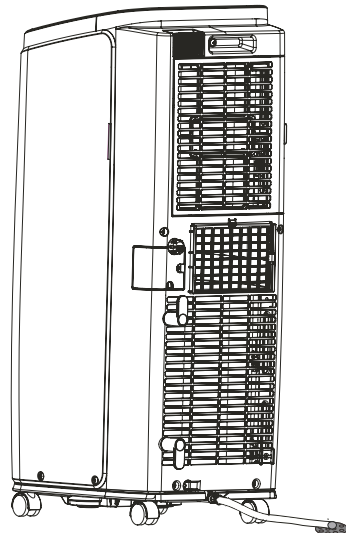

## ② Använda kontinuerlig dränering från mittenhålet.

OBS! Vattnet kan automatiskt tömmas i en golvbrunn genom att man ansluter en slang med 14 mm innerdiameter (ingår ej).

1. Ta bort locket på hålet för kontinuerlig dränering (1) genom att vrida det moturs. Ta sedan bort gummiproppen (2) från pipen.

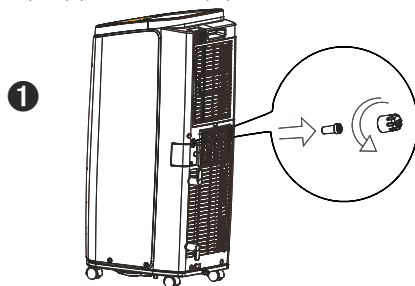

2. Skruva fast dräneringskopplingen (ingår i paketet) på pipen genom att vrida den medurs.
3. Trä på dräneringsslangen på dräneringskopplingen.

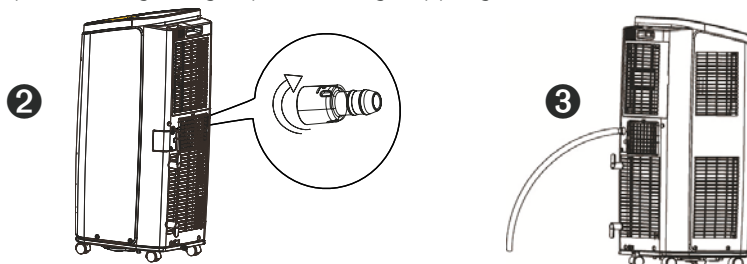

### TÄNK PÅ:

Vid användning av kontinuerlig dränering från mittenhålet placera enheten på en plan yta och se till att den anslutna slangen är fri från hinder och är riktad nedåt. Om enheten ställs på ett ojämnt underlag eller att vattnet inte kan rinna fritt i slangen kan det resultera i vatten fyller upp chassit och gör att enheten stängs av. Töm vattnet från chassit om enheten skulle stängas av och kontrollera sedan enhetens placering och slangen.

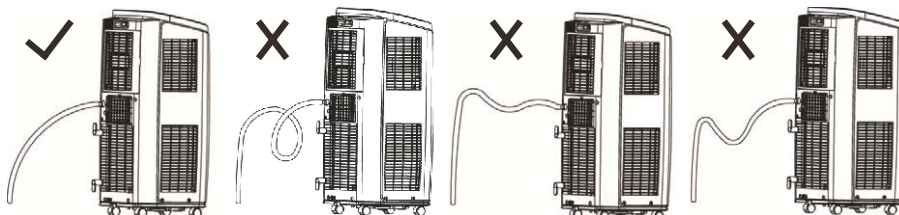

## MONTERA OCH AVMONTERA VÄRMEUTLOPPSRÖRET

### Montera värmeutloppsröret

1. Trä på anslutningarna A och B medsols i båda ändrar av värmeutloppsröret.

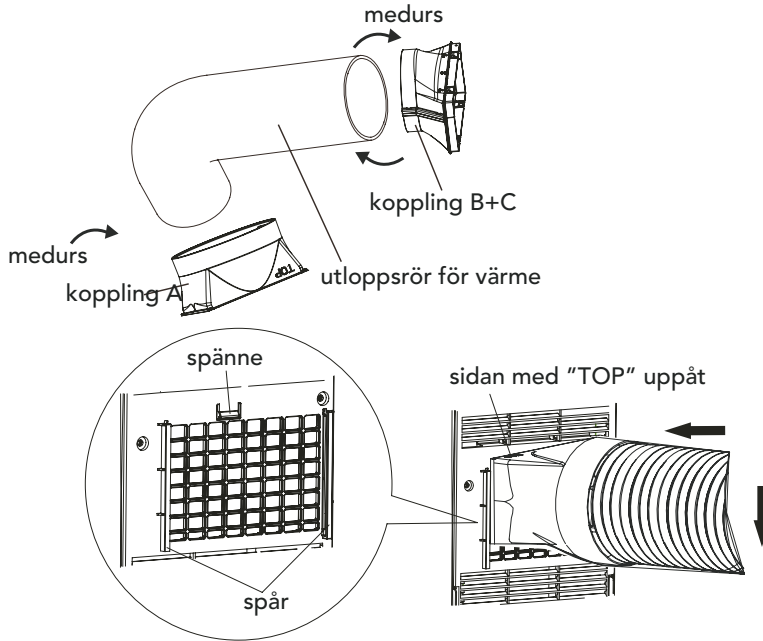

2. Trä in anslutningen i spåren på enheten (med "TOP" uppåt) tills du hör ett klickljud.
3. Sikta in riktningsskivan på koppling B på värmeutloppsröret mot koppling C. Roterå något så att kopplingarnas sluter tätt.

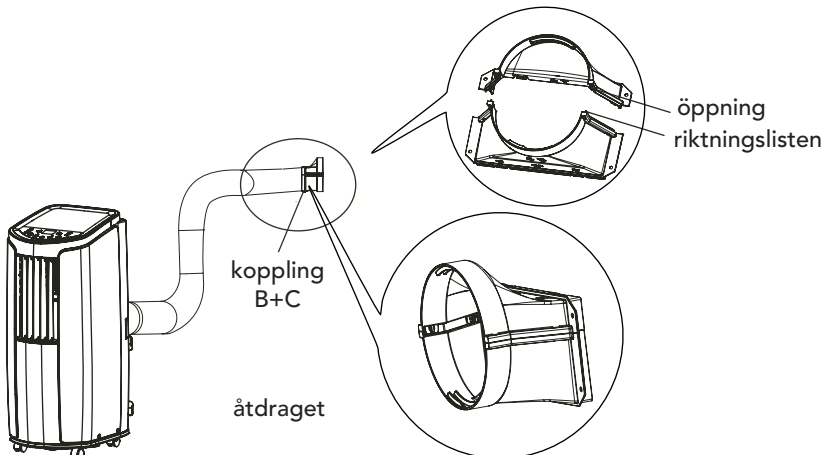

### Att tänka på när man monterar utloppsroret

För optimal kyleffekt ska utloppsroret vara så kort och rakt som möjligt och utan böjar för att säkerställa jämnt värmeutsläpp.

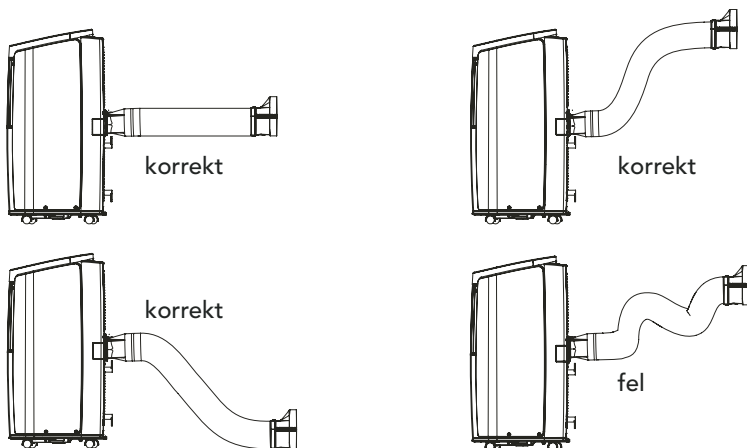

- Värmeutloppets längd är mindre än 1 m. Vi rekommenderar att du använder kortast möjliga längd.
- Vid montering ska värmeutloppsroret vara så rakt som möjligt. Förläng inte röret eller anslut det inte till annat värmeutsläpp.

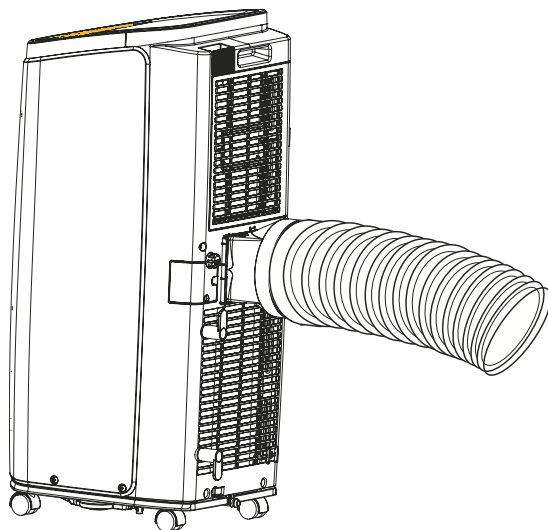

- Korrekt montering visas i bilden (om du monterar det mot vägg, bör höjden vara ca 40–130 cm från golvet).

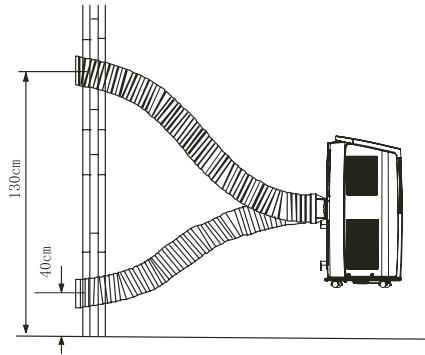

- Felaktig montering visas nedan (om röret är för mycket böjt, kan det lätt orsaka fel.)

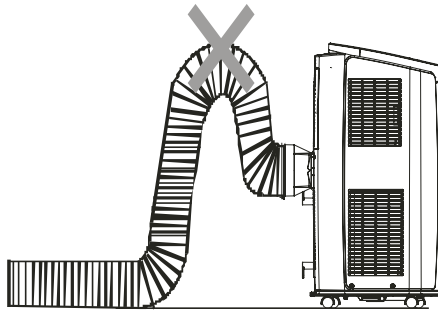

### Avmontera utloppsroret för värme

1. Ta bort koppling B: ta bort koppling B från C.
2. Ta bort koppling A: Tryck på spännet och lyft upp koppling A och ta bort den.

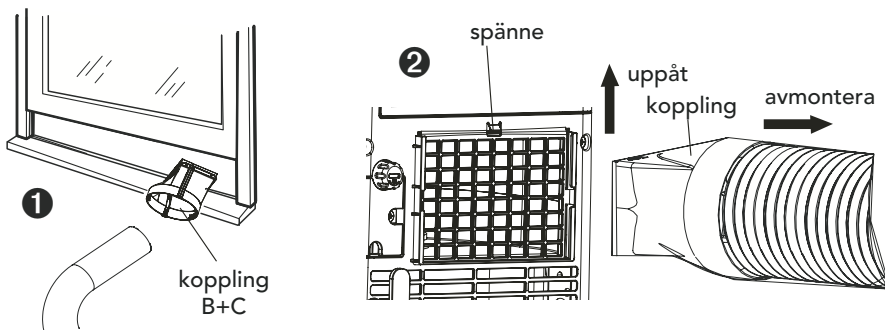

## ELEKTRISKT KOPPLINGSSCHEMA

## Cool 7

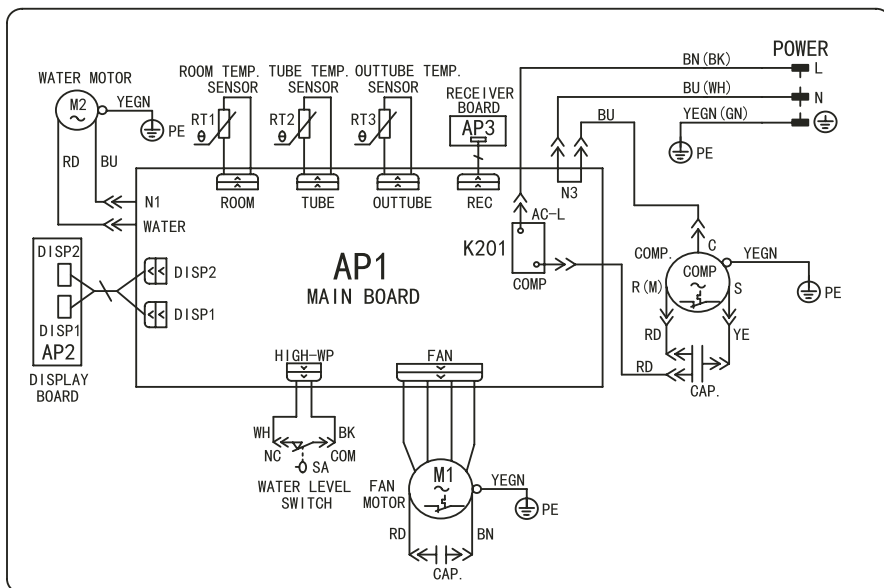

## Cool 12

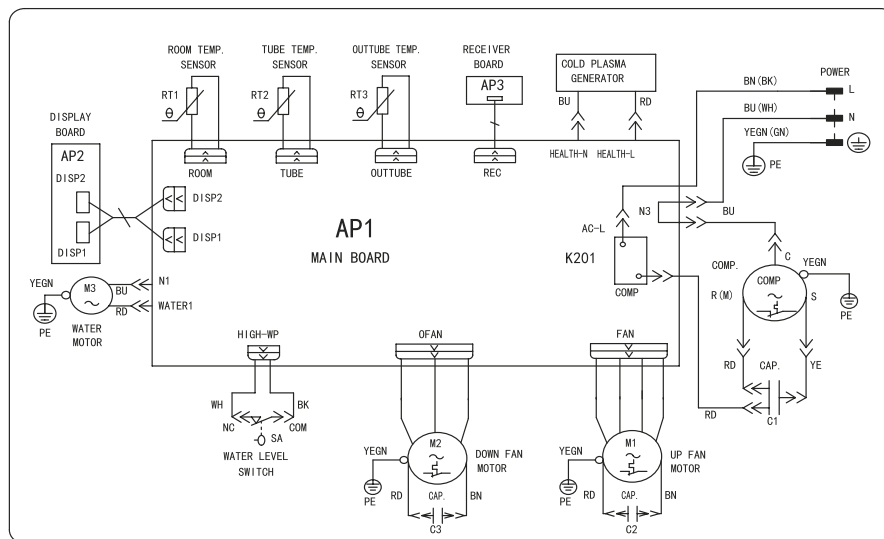







Märkningen anger att denna produkt inte får kastas med hushållsavfall inom hela EU. För att förhindra eventuell skada på miljön eller människors hälsa av okontrollerad avfallshantering, ska produkten återvinnas för att främja hållbar återanvändning av materiella resurser. För återlämning av den använda enheten anlita insamlingssystem eller kontakta återförsäljaren där produkten köptes. De kan ta hand om produkten för miljösäker återvinning.

R410A(R32/125: 50/50): 2087.5

Svenska

---

Enligt WEEE-direktivet ska elektriskt och elektroniskt avfall samlas in och hanteras separat. Denna produkt ska INTE kastas bland hushållsavfallet utan lämnas för återvinning. Lämnna produkten på anvisad samlingsplats för elektroniskt avfall.

---



WILFA AB  
Box 9031  
20039 Malmö  
Sverige





wilfa.se

<i>Betjeningsmiljø .....</i>	4
<i>Beskrivelse af dele .....</i>	5
<i>Bruges til klimaanlæg.....</i>	6
<i>Betjeningsvejledning Kontrolpanel .....</i>	7
<i>Knapper på fjernbetjeningen .....</i>	8
<i>Introduktion til ikoner på displayet .....</i>	9
<i>Introduktion til knapper på fjernbetjening.....</i>	9
<i>Introduktion til funktioner med kombinationsknapper .....</i>	11
<i>Betjeningsvejledning.....</i>	11
<i>Udskiftning af batterier i fjernbetjeningen.....</i>	11
<i>Rengøring og vedligeholdelse.....</i>	12
<i>Analyse af fejlfunktioner .....</i>	14
<i>Foranstaltninger ved installation .....</i>	17
<i>Forberedelse inden installation .....</i>	19
<i>Installation af ledningskrog .....</i>	20
<i>Fjernelse af opsamlet vand .....</i>	21
<i>Installation og demontering af varmeudstrålingsrør .....</i>	24
<i>Elektrisk skematisk diagram .....</i>	27

## ADVARSEL

- Kontakt en autoriseret servicetekniker ved reparation eller vedligeholdelse af denne enhed.
- Dette apparat må gerne anvendes af børn fra 8 år og opefter, samt af personer med nedsatte fysiske, sensoriske eller mentale evner, hvis de er blevet vist eller har modtaget instruktioner om, hvordan apparatet skal bruges, samt forstår hvis de farer, der kan være involveret ved brugen af apparatet. Børn må ikke lege med apparatet. Rengøring og vedligeholdelse må ikke foretages af børn uden opsyn.
- Hvis ledningen er beskadiget, skal den udskiftes af producenten eller på dennes serviceværksted eller en tilsvarende kvalificeret fagspecialist for at undgå enhver risiko.

### Forklaring på symboler

 <b>FARE</b>	Indikerer en farlig situation, der medfører dødsfald eller alvorlig personskade, hvis man ikke undgår den.
 <b>ADVARSEL</b>	Indikerer en farlig situation, der kan medføre dødsfald eller alvorlig personskade, hvis man ikke undgår den.
 <b>FORSIGTIG</b>	Indikerer en farlig situation, der kan medføre mindre eller moderat personskade, hvis man ikke undgår den.
<b>BEMÆRK:</b>	Indikerer vigtig men ikke farerelateret information, anvendes til at indikere risiko for skade på ting.
	Indikerer en fare, der får et signalord ADVARSEL eller FORSIGTIG.

## BETJENINGSMILJØ

- Klimaanlægget skal betjenes inden for temperaturområdet: 16 °C ~ 35 °C.
- Apparatet er kun beregnet til indendørs brug.
- Apparatet skal placeres således, at der er adgang til stikket.
- Klimaanlægget er kun beregnet til privat, ikke kommerciel brug.
- Der skal være mindst 30 cm fri luft omkring klimaanlægget.
- Undgå at bruge klimaanlægget i et fugtigt miljø.
- Hold luftindtag og luftudtag rene uden hindringer.
- Under brug bør døre og vinduer lukkes for at forbedre køleeffekten.
- Placer klimaanlægget på et glat og fladt underlag ved betjening for at undgå lyd og vibrationer.
- Dette klimaanlæg er udstyret med møbelhjul. Møbelhjulene bør køre på et glat og fladt underlag.
- Undgå at klimaanlægget kommer til at hælde eller bliver vendt rundt. Hvis der opstår en abnormitet, skal man straks afbryde strømmen og kontakte forhandleren.
- Undgå direkte sollys.

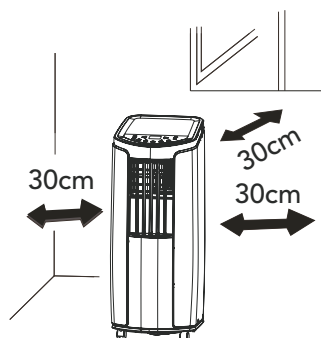

## BESKRIVELSE AF DELE

- ❶ Kontrolpanel
- ❷ Glidespjæld
- ❸ Svingspjæld
- ❹ Møbelhjul
- ❺ Ledningskrog
- ❻ Ledningsstik
- ❼ Filter
- ❽ Luftindtag
- ❾ Samling A
- ❿ Varmeudledningsrør
- ⓫ Samling B+C

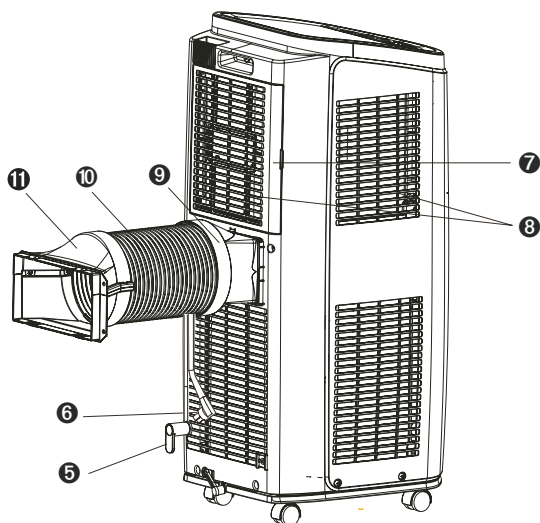
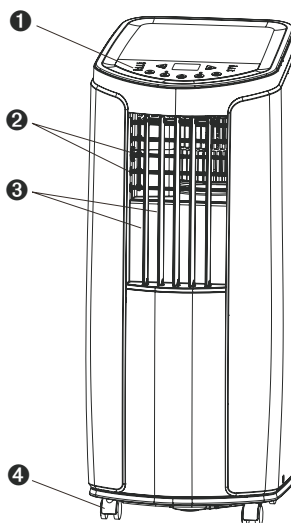

Fjernbetjening

## BEMÆRK

Varmeudledningsrør og andet monteringstilbehør kan ikke kasseres.

## BRUGES TIL KLIMAANLÆG

### Sådan skiftes luftstrømmens retning

1. Luftstrøm op/ned
  - Hold de vandrette spjæld som vist i diagrammet, og juster luftstrømmens retning.
  - Undgå at justere de vandrette spjæld til laveste eller højeste position i indstillingerne KOLD og TØR, hvis blæserhastigheden står på Lav i længere tid, da der kan dannes kondens i spjældene.

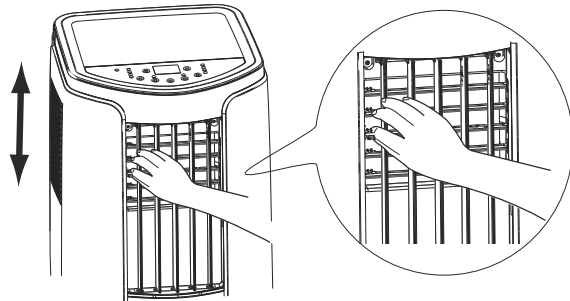

2. Luftstrøm venstre/højre Hold de lodrette spjæld som vist i diagrammet, og juster luftstrømmens retning.

#### ADVARSEL:

- Undgå at justere de lodrette spjæld til laveste eller højeste position i indstillingerne KOLD og TØR, hvis blæserhastigheden står på Lav i længere tid. Der kan dannes kondens på spjældene.

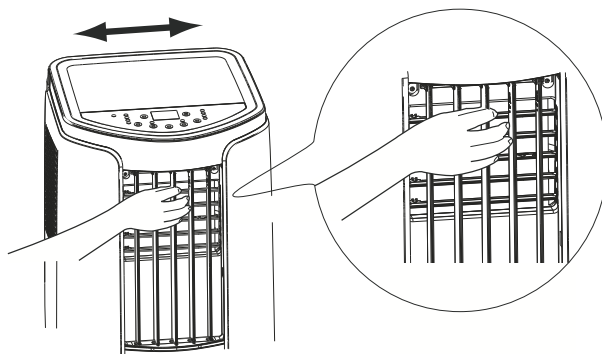

## BETJENINGSVEJLEDNING KONTROLPANEL

### Navn på kontrolpanel

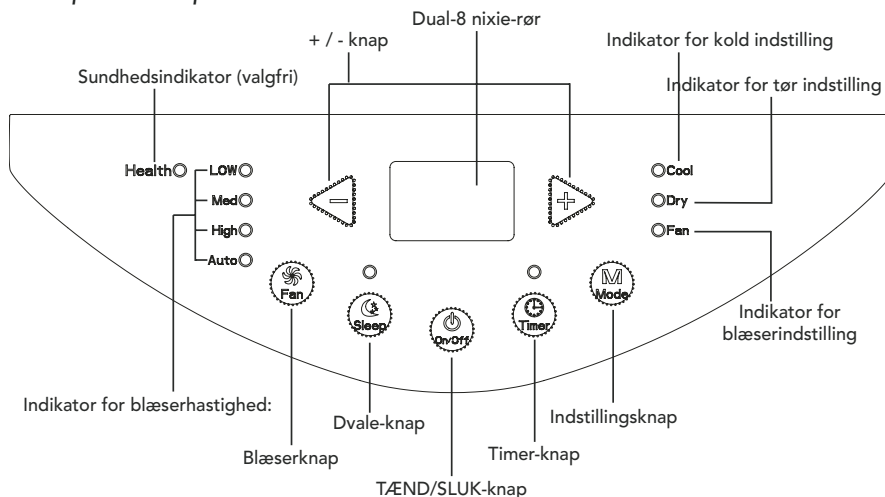

### Betjening af kontrolpanel

#### BEMÆRK:

- Når klimaanlægget er tilsluttet til strømkilden lyder et bip. Derefter kan du betjene klimaanlægget med kontrolpanelet.
- Når klimaanlægget er TÆNDT, afgiver det en lyd, hver gang man trykker på knappen på kontrolpanelet. I mellemtiden lyser den pågældende indikator på kontrolpanelet.
- Når klimaanlægget er SLUKKET, vises dual-8 nixie-røret ikke på kontrolpanelet. Når klimaanlægget er TÆNDT, viser dual-8 nixie-røret den indstillede temperatur. I andre indstillinger vises det ikke.

#### 1. TÆND/SLUK- knap

Tryk på denne knap tænder eller slukker for klimaanlægget.

#### 2. + / - knap

I køleindstilling trykkes på "+" eller "-" for at hæve eller sænke temperaturen med 1 °C. Indstillet temperaturområde er 16 °C~30 °C I tør eller blæserindstilling fungerer denne knap ikke.

#### 3. Indstillingsknap

Tryk på denne knap, og indstillingerne cirkulerer i henhold til følgende sekvens: KOLD→TØR→BLÆSER

- KOLD: I denne indstilling lyser indikatoren for kold indstilling. Dual-8 nixie-røret viser den indstillede temperatur. Temperaturområdet er 16 °C~30 °C.
- TØR: I denne indstilling lyser indikatoren for tør indstilling. Dual-8 nixie-røret vises ikke.

- BLÆSER: I denne indstilling er det kun klimaanlæggets blæser, der kører. Indikatoren for blæser lyser. Dual-8 nixie-røret vises ikke.

#### 4. Blæserknap

Tryk på denne knap, og blæserhastigheden cirkulerer fra "lav hastighed → medium hastighed → høj hastighed → auto-blæser → lav hastighed".

#### 5. Timer

Tryk på timerknappen for at komme ind i timerindstilling. I denne indstilling trykkes "+" eller "-" for at justere den timerindstillingen. Timerindstillingen hæves eller sænkes med 0,5 time ved at trykke på "+" eller "-" inden for 10 timer, mens timerindstillingen hæves eller sænkes 1 time ved at trykke på "+" eller "-" over 10 timer. Efter timerindstillingen er færdig viser enheden temperaturen, hvis der ikke foretages noget i 5 sek. Hvis timerfunktionen er startet, vil øverste indikator fasthold displaystatus. Andet vil ikke blive vist. Under timerindstilling trykkes på timerknappen igen for at afbryde timerindstilling.

#### 6. Dvale

Tryk på dvaleknappen for at komme ind i dvaleindstilling. Hvis apparatet betjenes i kold indstilling efter dvaleindstilling er startet, vil den forudindstillede temperatur stige med 1 °C inden for 1 time; forudindstillet temperatur vil stige med 2 °C inden for 2 timer og derefter vil enheden arbejde under denne temperatur konstant; Dvalefunktion er ikke mulig i blæserindstilling eller tør indstilling. Hvis dvalefunktionen er startet, vil øverste indikator fasthold displaystatus.

## KNAPPER PÅ FJERNBETJENINGEN

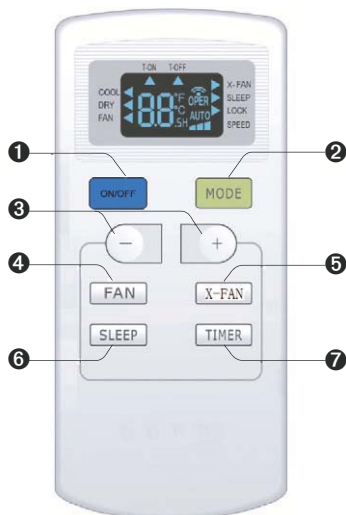

- 1 TÆND/SLUK-knap
- 2 INDSTILLINGS-knap
- 3 +/- knap
- 4 BLÆSER-knap
- 5 X-BLÆSER-knap
- 6 DVALE-knap
- 7 TIMER-knap



## INTRODUKTION TIL IKONER PÅ DISPLAYET

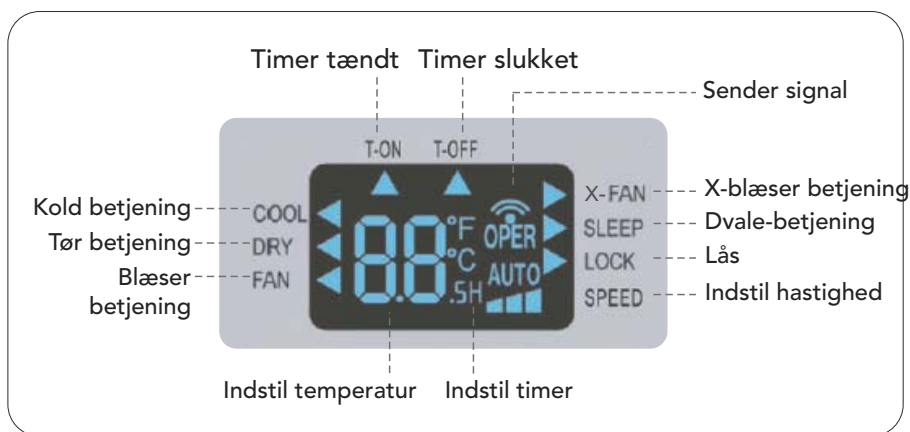

## INTRODUKTION TIL KNAPPER PÅ FJERNBETJENING

### BEMÆRK:

- Dette er en generel fjernbetjening, den kan anvendes til klimaanlæg med flere funktioner. Hvis man klikker på nogle funktioner på fjernbetjeningen, som modellen ikke har, beholder enheden den oprindelige status.
- Når klimaanlægget er tilsluttet til strømkilden lyder et bip. Betjeningsindikator "⏻" er TÆNDT (rød indikator). Derefter kan du betjene klimaanlægget med fjernbetjeningen.
- I TÆNDT indstilling, vil tryk på knappen på fjernbetjeningen med signalikonet "📶" på displayet få fjernbetjeningen til at blinke en gang, og klimaanlægget siger en lyd, der angiver, at signalet er sendt til klimaanlægget.
- I SLUKKET tilstand vil indstillet temperatur og ur-ikon blive vist på displayet på fjernbetjeningen (hvis timer er tændt, timer ikke er tændt og lysfunktioner er indstillet vil de tilsvarende ikoner blive vist på displayet på fjernbetjeningen samtidig). I TÆNDT indstilling viser displayet de tilsvarende funktionsikoner.

### 1. TÆND/SLUK-knap

Tryk på denne knap for at TÆNDE/SLUKKE for enheden.

### 2. INDSTILLING-knap

Ved et enkelt tryk på denne knap vælges ønsket indstilling cirkulært som vist herunder (tilsvarende ikon "◀" vil lyse, efter indstilling er valgt):



- Hvis kold indstilling vælges, vil klimaanlægget køre i kold tilstand. Tryk derefter på + eller - for at justere den indstillede temperatur. Tryk på BLÆSER-knappen for at justere blæserhastigheden.

- Hvis tør indstilling vælges, vil klimaanlægget køre med lav blæserhastighed. I tør tilstand kan blæserhastigheden ikke justeres.
- Hvis blæserindstilling vælges, vil klimaanlægget kun køre i blæserindstilling. Tryk derefter på BLÆSER-knappen for at justere blæserhastigheden.

### 3. + / - knap

- Tryk på + eller - en gang hæver eller sænker den indstillede temperatur med 1 °C. Hvis man holder + eller - nede i 2 sek., ændres den indstillede temperatur på fjernbetjeningen hurtigt. Slip knappen, når den ønskede temperaturindstilling er nået.
- Ved indstilling af Timer tændt eller Timer slukket, trykkes på + eller - for at justere tiden. (Se TIMER-knap for detaljer om indstilling)

### 4. BLÆSER-knap

Med et tryk på denne knap kan blæserhastigheden vælges cirkulært som følger: AUTO, HASTIGHED 1 (▲), HASTIGHED 2 (▲▲), HASTIGHED 3 (▲▲▲).



BEMÆRK:

- I Auto-hastighed vælger klimaanlægget automatisk en passende blæserhastighed i henhold til den omgivende temperatur.
- Blæserhastigheden kan ikke justeres i Tør indstilling.

### 5. X-BLÆSER-knap

Tryk på denne knap i kold eller tør indstilling for at starte x-blæserfunktionen. Tryk på denne knap igen for at annullere x-blæserfunktion.

BEMÆRK:

- Når x-blæserfunktionen er tændt, vil indendørs blæser stadig køre i lav hastighed et stykke tid efter, klimaanlægget er slukket, for at blæse det overskydende vand ind i luftkanalen.
- I x-blæserfunktion trykkes på X-BLÆSER-knappen for at slukke for x-blæserfunktionen. Indendørs blæser stopper straks.

### 6. DVALE-knap

I Kold og Tør indstilling trykkes på denne knap for at tænde for Dvafunktion. Tryk på denne knap for at annullere Dvafunktion. Denne funktion er ikke tilgængelig i Blæserindstilling.

## 7. TIMER-knap

- Når enheden er tændt trykkes på denne knap for at slå timeren fra. T-SLUK og H-ikon blinker. Tryk på + eller - inden for 5 sekunder for at justere tiden for at slå timeren fra. Tryk på + eller - en gang hæver eller sænker den indstillede tid med 0,5 time. Hvis man holder + eller - nede i 2 sek., ændres den indstillede tid hurtigt. Slip knappen, når den ønskede tid er nået. Tryk derefter på TIMER-knappen for at bekræfte. T-SLUK og H-ikon stopper med at blinke. Når enheden er slukket trykkes på denne knap for at slå timeren til. T-TÆND og H-ikon blinker. Tryk på + eller - inden for 5 sekunder for at justere tiden for at slå timeren til. Tryk på + eller - en gang hæver eller sænker den indstillede tid med 0,5 time. Hvis man holder + eller - nede i 2 sek., ændres den indstillede tid hurtigt. Slip knappen, når den ønskede tid er nået. Tryk derefter på TIMER-knappen for at bekræfte. T-TÆND og H-ikon stopper med at blinke.
- Annuller timer tænd/sluk: Hvis timerfunktionen er indstillet, kan man trykke på TIMER-knappen en gang for at se hvor meget tid, der er tilbage. Tryk på TIMER-knappen igen inden for 5 sekunder for at annullere denne funktion.

### BEMÆRK:

- Timerindstilling: 0,5~24 timer
- Intervallet mellem to bevægelser kan ikke overstige 5 sekunder, ellers vil fjernbetjeningen forlade indstillingsstatus.

## INTRODUKTION TIL FUNKTIONER MED KOMBINATIONSKNAPPER

### *Børnelås-funktion*

Tryk på "+" og "-" samtidig vil "TÆNDE" eller "SLUKKE" for børnelåsen. Når børnelåsen er slået til, TÆNDER LÅS-indikatoren på fjernbetjeningen. Hvis du bruger fjernbetjeningen, sender den ikke noget signal.

### *Skiftfunktion til temperaturdisplay*

I SLUKKET tilstand kan man ved tryk på "-" og "INDSTILLING" samtidig skifte mellem °C og °F.

## BETJENINGSVEJLEDNING

1. Når der er tændt for strømmen trykkes på "TÆND/SLUK" på fjernbetjeningen for at tænde for klimaanlægget.
2. Tryk på "INDSTILLING" for at vælge den ønskede indstilling: KOLD, TØR, BLÆSER
3. Tryk på "+" eller "-" for at vælge den ønskede temperatur.
4. Tryk på "BLÆSER" for at indstille den ønskede blæserhastighed: auto, lav, medium og høj hastighed.

## UDSKIFTNING AF BATTERIER I FJERNBETJENINGEN

1. Tryk på bagsiden af fjernbetjeningen på stedet mærket med "🔩", og skub dækslet til batterirummet i pilens retning.
2. Udskift to (AAA 1,5 V) tørbatterier, og sørg for, at + og - polerne vender rigtigt.
3. Sæt dækslet tilbage på batterirummet.

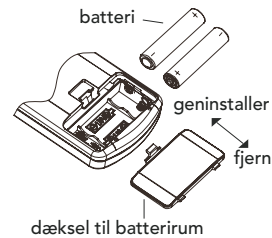

### BEMÆRK:

- Under betjening skal fjernbetjeningens signal rettes mod modtagervinduet på enheden.
- Afstanden mellem sender og modtagervindue bør ikke overstige 8 meter, og der bør ikke være nogen forhindringer imellem dem.
- Signalet kan let forstyrres i rum, hvor der er lysstofrør eller trådløs telefon, fjernbetjeningen bør være tæt på enheden under brug.
- Udskift med nye batterier af samme model, når det er nødvendigt.
- Når du ikke bruger fjernbetjeningen i længere tid, bør du fjerne batterierne.
- Hvis displayet på fjernbetjeningen er uklart eller der ikke vises noget i displayet, skal batterierne udskiftes.

## RENGØRING OG VEDLIGEHOLDELSE

### ADVARSEL:

- Inden rengøring af klimaanlægget skal enheden slukkes og strømmen afbrydes. Ellers kan det medføre elektrisk stød.
- Undgå at vaske klimaanlægget med vand. Ellers kan det medføre elektrisk stød.
- Brug ikke ustabile væsker (som fortynder eller gas) til at rengøre klimaanlægget. Det kan beskadige klimaanlæggets udseende.

### Rengøring af udvendigt kabinet og rist

#### Rengøring af det udvendige kabinet:

Hvis der er støv på overfladen af det udvendige kabinet, tørres det af med en blød klud. Hvis det udvendige kabinet er meget snavset (f.eks. fedtet), anvendes et neutralt vaskemiddel til at tørre det af.

**Rengøring af rist:** Brug rengøringsmiddel eller en blød børste til at rengøre det.



## Rengøring af filter

### 1 Fjern filteret

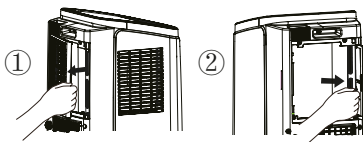

### 3 Installer filter

Når filteret er rengjort og tørt, geninstalleres det.

### 2 Rengør filter

Brug rengøringsmiddel eller vand til at rengøre filteret. Hvis filteret er meget snavset (f.eks. fedtet), kan man bruge varmt vand 40 °C blandet med neutralt opløsningsmiddel til at rengøre og derefter lægge det til tørre et skyggefuldt sted.

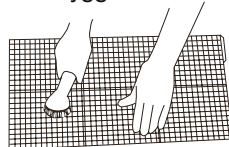

#### BEMÆRK:

- Filteret bør rengøres omkring hver tredje måned. Hvis der er meget støv i omgivelserne, kan du gøre det oftere.
- Undgå at tørre filteret ved ild eller med en hårtørrer. Det kan blive deformt eller bryde i brand.

## Rengøring af varmeudledningsrør

Fjern varmeudledningsrøret fra klimaanlægget, rengør det og tør det inden det monteres igen. (Se instruktionerne for "montering og demontering af varmeudledningsrør" på side 25 for flere oplysninger om, hvordan du monterer og fjerner det).

### Kontrol inden brugssæson

1. Kontroller om luftindtag og luftudtag er blokeret.
2. Kontroller om stik og kontakt er i god stand.
3. Kontroller om filteret er rent.
4. Kontroller om der er batterier i fjernbetjeningen.
5. Kontroller om samling, vinduesholder og varmeudledningsrør er monteret tæt.
6. Kontroller om varmeudledningsrør er beskadiget.

### Kontrol efter brugssæson

1. Afbryd strømforsyningen.
2. Rengør filter og udvendigt kabinet.
3. Fjern støv og andre urenheder i klimaanlægget.
4. Fjern opsamlet vand i chassiset (se afsnit om "afløb" for flere oplysninger).
5. Kontroller om vinduesholder er beskadiget. Hvis den er, kontaktes forhandler.

### Lang tids opbevaring.

Hvis du ikke anvender klimaanlægget i længere tid, bør du vedligeholde det i henhold til følgende trin for at opnå en god ydelse:

- Sørg for at der ikke er noget opsamlet vand i chassiset, og at varmeudledningsrøret er afmonteret.
- Tag stikket ud, og rul ledningen sammen.
- Rengør klimaanlægget, og pak det godt sammen for at undgå støv.

### Bemærkning til genbrug

- Dele af gavepakken genbruges. Brugere anbefales at følge lokale regler eller kontakte personalet på den lokale genbrugsstation for yderligere vejledning.
- Hvis du ønsker at kassere klimaanlægget, bør du kontakte den lokale afdeling eller konsultere servicecenteret for korrekt bortskaffelsesmetode.

## ANALYSE AF FEJLFUNKTIONER

Kontroller nedenstående punkter, inden du beder om vedligeholdelse. Hvis fejlfunktionen stadig ikke kan fjernes, bedes du kontakte den lokale forhandler eller kvalificerede personer.

Fænomen	Fejlfinding	Løsning
Klimaanlægget kan ikke starte	• Strømsvigt?	• Vent efter strømmen er tilsluttet igen.
	• Strømforsyning tilsluttet?	• Sæt stikket i igen.
	• Er luftknappen udløst, eller er der sprunget en sikring?	• Bed om professionel hjælp til at udskifte luftknap eller sikring.
	• Er der en funktionsfejl i kredsløbet?	• Bed om professionel hjælp til at udskifte kredsløbet.
	• Er enheden blevet genstartet straks efter den har været stoppet?	• Vent i 3 min., og prøv at tænde den igen.

Fænomen	Fejlfinding	Løsning
Dårlig køling (varme)	<ul style="list-style-type: none"> <li>Er strømmen for svag?</li> </ul>	<ul style="list-style-type: none"> <li>Kontroller at apparatet er tilsluttet til en passende strømkilde</li> </ul>
	<ul style="list-style-type: none"> <li>Er luftfilteret fyldt med støv/urenheder?</li> </ul>	<ul style="list-style-type: none"> <li>Rens luftfilteret.</li> </ul>
	<ul style="list-style-type: none"> <li>Er temperaturen for enheden indstillet korrekt?</li> </ul>	<ul style="list-style-type: none"> <li>Juster temperaturen.</li> </ul>
	<ul style="list-style-type: none"> <li>Er døre og vinduer lukket?</li> </ul>	<ul style="list-style-type: none"> <li>Luk døre og vinduer.</li> </ul>
Klimaanlægget kan ikke modtage signaler fra fjernbetjeningen, eller fjernbetjeningen er ikke følsom.	<ul style="list-style-type: none"> <li>Er normal drift afbrudt af ting som statisk tryk, ustabil spænding?</li> </ul>	<ul style="list-style-type: none"> <li>Træk stikket ud. Sæt stikket i igen efter ca. 3 min., og tænd derefter for enheden.</li> </ul>
	<ul style="list-style-type: none"> <li>Er fjernbetjeningen inden for modtagelsesområdet?</li> </ul>	<ul style="list-style-type: none"> <li>Modtagelsesområdet for fjernbetjeningen er 8 m. Undgå at overskride dette område.</li> </ul>
	<ul style="list-style-type: none"> <li>Er der nogen fysiske forhindringer, der blokerer udsynet mellem fjernbetjening og enhed?</li> </ul>	<ul style="list-style-type: none"> <li>Fjern forhindringerne.</li> </ul>
	<ul style="list-style-type: none"> <li>Er fjernbetjeningens følsomhed lav?</li> </ul>	<ul style="list-style-type: none"> <li>Kontroller batterier i fjernbetjening. Hvis der ikke er meget strøm på, bør batterierne udskiftes.</li> </ul>
	<ul style="list-style-type: none"> <li>Er der et lysstofrør i rummet?</li> </ul>	<ul style="list-style-type: none"> <li>Flyt fjernbetjeningen tæt på klimaanlægget.</li> <li>Sluk for lysstofrøret, og prøv igen.</li> </ul>
Der blæser ingen luft ud af klimaanlægget	<ul style="list-style-type: none"> <li>Er luftudtag eller luftindtag blokeret?</li> </ul>	<ul style="list-style-type: none"> <li>Fjern hindringer.</li> </ul>
	<ul style="list-style-type: none"> <li>Er luftfilteret urent?</li> </ul>	<ul style="list-style-type: none"> <li>Rens luftfilter</li> </ul>
Indstillet temperatur kan ikke justeres.	<ul style="list-style-type: none"> <li>Er enheden indstillet på auto, eller er børnelåsen aktiveret?</li> </ul>	<ul style="list-style-type: none"> <li>Temperaturen kan ikke justeres i autoindstilling. Børnelås kan låses op ved at trykke på "+" og "-".</li> </ul>
	<ul style="list-style-type: none"> <li>Er rumtemperaturen inden for temperaturområdet for enheden?</li> </ul>	<ul style="list-style-type: none"> <li>Temperaturområde: 16 °C – 30 °C.</li> </ul>

Fænomen	Fejlfinding	Løsning
Der er en dårlig lugt	<ul style="list-style-type: none"> <li>Der er en kilde til dårlig lugt i rummet, f.eks. møbler, cigaretter etc.</li> </ul>	<ul style="list-style-type: none"> <li>Fjern kilden til den dårlige lugt.</li> <li>Rens filteret.</li> </ul>
Der kommer en unormal lyd under betjening.	<ul style="list-style-type: none"> <li>Bliver enheden forstyrret af torden, radio etc.?</li> </ul>	<ul style="list-style-type: none"> <li>Afbryd strømmen, tilslut strømmen igen, og tænd så for enheden igen.</li> </ul>
Der høres en lyd af rindende vand	<ul style="list-style-type: none"> <li>Der høres en lyd lige efter apparatet er tændt eller slukket?</li> </ul>	<ul style="list-style-type: none"> <li>Der kommer en lyd af rindende kølemiddel i klima anlægget, det er helt normalt.</li> </ul>
Du kan høre lyden af "brud"	<ul style="list-style-type: none"> <li>Der høres en lyd lige efter apparatet er tændt eller slukket?</li> </ul>	<ul style="list-style-type: none"> <li>Varme får panelerne til at udvide sig eller trække sig sammen på grund af temperaturudsving, hvilket kan medføre en friktionslyd.</li> </ul>

### Fejlkode

E5	Overstrømsbeskyttelse.	Afbryd strømmen, og tænd for enheden igen efter 10 min. Hvis "E5" stadig forekommer, skal man kontakte en professionel for at få undersøgt enheden.
H8	Chassis er fyldt med vand.	<ol style="list-style-type: none"> <li>Hæld vandet ud af chassiset.</li> <li>Hvis "H8" stadig forekommer, skal man kontakte en professionel for at få undersøgt enheden.</li> </ol>
F1	Fejlfunktion i omgivende temperatursensor.	Kontakt en professionel til at ordne det.
F2	Fejlfunktion i køleelementets temperatursensor.	Kontakt en professionel til at ordne det.
F0	<ol style="list-style-type: none"> <li>Kølemiddel lækker</li> <li>Systemet er blokeret</li> </ol>	<ol style="list-style-type: none"> <li>Reaktiver enheden efter den er slukket, og stikket er trukket ud i 30 min:</li> <li>Hvis der stadig er en fejlfunktion, kontaktes servicepersonale.</li> </ol>



H3	Overbelastningsbeskyttelse til kompressor	<ol style="list-style-type: none"> <li>1. Kontroller om enheden er i et område under høj temperatur og høj luftfugtighed. Hvis den omgivende temperatur er for høj, skal enheden slukkes og derefter aktiveres til at køre igen, efter omgivelsernes temperatur er faldet til under 35 °C.</li> <li>2. Kontroller om køleelement og kondensator er blokeret af noget, hvis det er tilfældet fjernes det. Sluk derefter for enheden og start den igen.</li> <li>3. Hvis denne fejlfunktion stadig opstår, skal du kontakte servicepersonale.</li> </ol>
E8	Overbelastning fejlfunktion	
F4	Temperatursensoren i det udendørs rør er åben/kortsluttet.	Kontakt servicepersonale til at ordne det.

#### ADVARSEL:

- Hvis der opstår et af følgende fænomener, skal du slukke for klimaanlægget og afbryde strømmen straks, og derefter straks kontakte forhandleren.
  - Ledningen er overophedet eller beskadiget.
  - Unormal lyd under betjening.
  - Dårlig lugt.
  - Vand lækker.
- Undgå at reparere eller udbedre fejl på klimaanlægget selv.
- Hvis du bruger klimaanlægget under unormale forhold, kan det medføre fejlfunktioner, elektrisk stød eller brandfare.

## FORANSTALTNINGER VED INSTALLATION

#### Advarsel:

- Bemærk alle herskende koder og bestemmelser.
- Undgå at anvende beskadiget eller ikke standardledning.
- Vær forsigtig ved installation og vedligeholdelse. Forbyd forkert betjening for at undgå elektrisk stød, personskaade og andre ulykker.

### Valg af installationssted

#### Basale krav

Installation af enheden på følgende steder kan medføre fejlfunktioner. Hvis det er uundgåeligt, bør du kontakte den lokale forhandler.

1. Sted med stærke varmekilder, damp, brændbar eller eksplosiv gas, eller flygtige objekter spredt i luften.
2. Sted med højfrekvente apparater (som svejsemaskine, medicinsk udstyr).

3. Sted tæt på kysten.
4. Sted med olie eller røg i luften.
5. Sted med svovlgas.
6. Andre steder med særlige omstændigheder.

### **Krav til klimaanlæg**

1. Luftindtag skal være langt fra forhindringer, og undgå at placere noget tæt på luftudtaget. Ellers kan det påvirke varmeudstrålingsrøret.
2. Prøv så vidt muligt at holde det langt væk fra lysstofrør.
3. Apparatet skal ikke installeres i vaskeriet. Høj luftfugtighed kan medføre fejlfunktion.

### **Krav til elektrisk tilslutning**











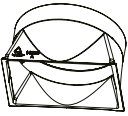

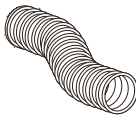
#### **Sikkerhed**

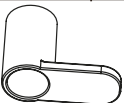
1. De elektriske sikkerhedsregler skal følges ved installation af enheden.
2. I henhold til lokale sikkerhedsregler skal kvalificeret strømkredsløb anvendes.
3. Hvis strømledningen er beskadiget, skal den udskiftes af producenten, en fagmand eller en lignende kvalificeret person for at undgå farlige situationer.
4. Tilslut den strømførende ledning, den neutrale ledning og jordledningen i stikkontakten.
5. Husk at afbryde strømforsyningen, inden du gennemfører noget arbejde relateret til elektricitet og sikkerhed.
6. Tænd ikke for strømmen, før installationen er færdig.
7. Klimaanlægget er et førsteklasses elektrisk apparat. Det skal tilsluttes korrekt jord med specielt jordapparat af en professionel. Sørg for, at det altid har effektiv forbindelse til jord, ellers kan det medføre elektrisk stød.
8. Jordmodstanden skal være i overensstemmelse med nationale sikkerhedsregler for elektricitet.
9. Apparatet skal installeres i henhold til nationale ledningsnetregler.





## FORBEREDELSE INDEN INSTALLATION

BEMÆRK: kontroller at tilbehøret er tilgængeligt inden installation.

### Liste over tilbehør

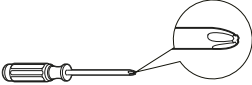
 samling A	 samling B	 samling C	 varme- udledningsrør	 Adapter (1)
 ledningskrog (2)	 skrue (3)	 rørclips	 gummiprop	 spændebånd (2)
 drænrør	 fjernbetjening	 batteri (2) (AAA 1.5V)	 brugervejledning	

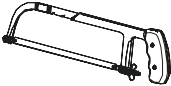
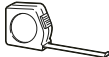
### Værktøj der skal bruges til installation

 stjerneskruetrækker	 skruetrækker med lige kær	 sav
 målebånd	 saks	 blyant

## INSTALLATION AF LEDNINGSKROG

- Saml ledningskrogen bag på enheden med skruer (ledningskrogens retning er som vist i følgende fig.).

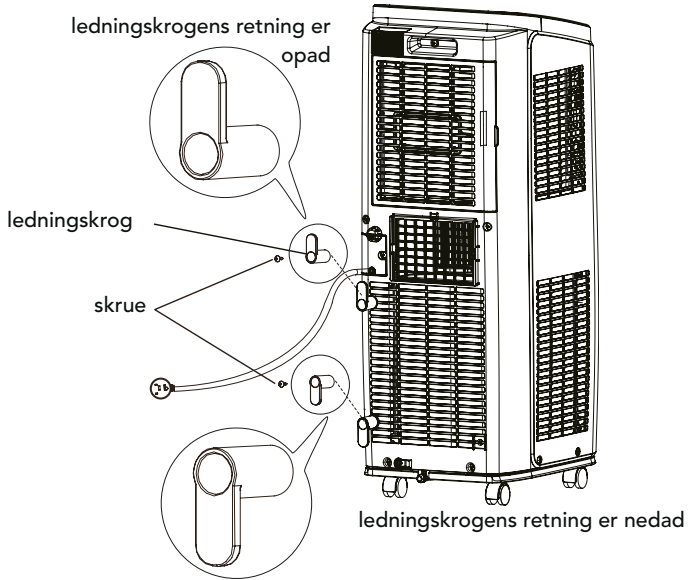

Sno ledningen rundt om ledningskrogen.

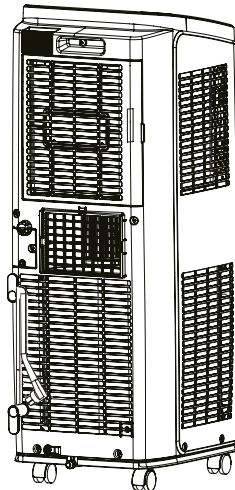

## FJERNELSE AF OPSAMLET VAND

Der er 2 måder at fjerne opsamlet vand:

### ❶ Brug dræningsmuligheden fra hullet i bunden.

Bemærk: Hvis du bruger dræningsmuligheden fra hullet i bunden, skal drænrøret installeres inden brug, ellers vil dårlig dræning påvirke enhedens normale drift.

Instruktioner vedr. installation af dræningsrør følger:

1. Fjern gummipropen i dræningsåbningen.

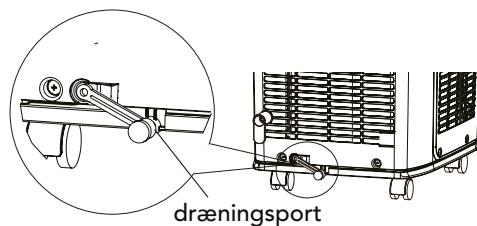

2. Monter drænrørets clips til højre på bagsiden af pladen tæt på dræningsåbningen med en skrue.

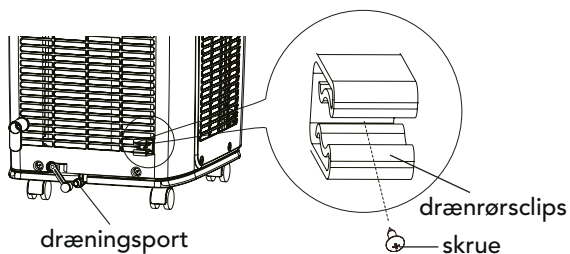

3. Kom drænrøret ind i dræningsåbningen, og skru det op, bind det derefter med et spændebånd.

4. Sæt gummiproppen i den anden side af drænrøret, fastgør den med spændebånd og sæt den i drænrørets clips.

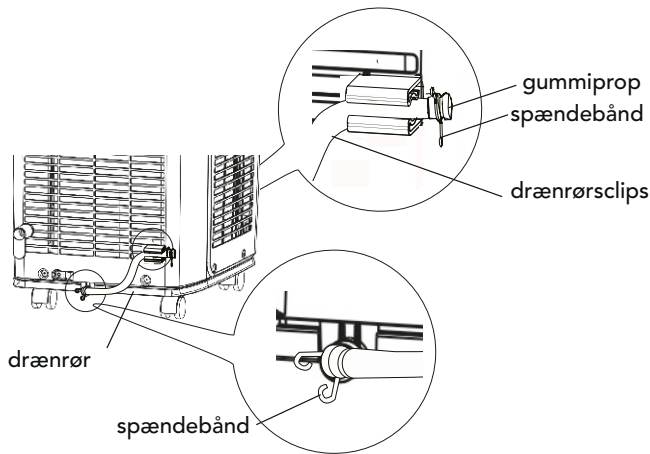

Dræning som følger:

1. I kold eller tør indstilling vil kondensvand blive drænet til chassiset, og oversprøjtes af vandkrabende motor. Da temperaturen på kondensatoren er høj, vil hovedparten af kondensvandet fordampe og dræne uden for. Så normalt vil der kun opsamles en lille mængde kondensvand inde i chassiset, og du behøver ikke at tømme vand ud særligt hyppigt.
2. Når chassiset er fyldt med vand, vil summeren afgive 8 lyde og "H8" vil blive vist for at minde brugeren om at udtømme vand.
  - Flyt enheden til et passende sted for udtømmning af vand, undgå at vippe enheden og hold den vandret under flytning.
  - Tag drænrøret ud af clipsen, og træk gummiproppen på drænrøret ud for at tømme vandet ud.
  - Sæt gummiproppen tilbage på drænrøret efter vandet er tømt ud, og fastgør derefter røret på clipsen.
  - Efter fuld vandbeskyttelse er fjernet, og kompressoren har været stoppet i 3 minutter vil enheden starte igen.

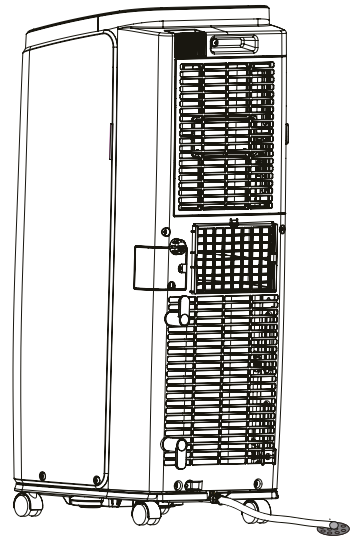

## ② Brug løbende dræningsmulighed fra midterhullet.

BEMÆRK: Vand kan automatisk tømmes ud i et gulv afløb ved at montere en slange med en indvendig diameter på 14 mm (ikke inkluderet).

1. Fjern dækslet til løbende dræning ved at dreje det mod uret, fjern derefter gummistop 2 fra hældetuden.

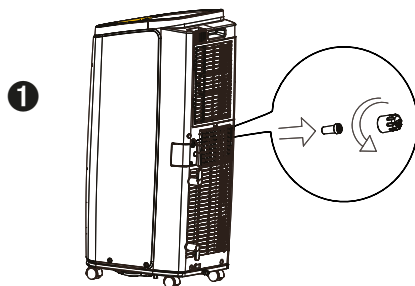

2. Skru dæforbindelsen på (inkluderet i pakken) hældetuden ved at dreje den med uret.
3. Indsæt drænslange i drænforbindelsen.

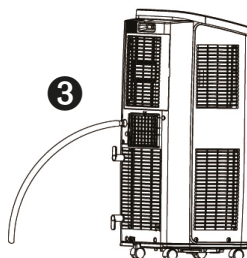
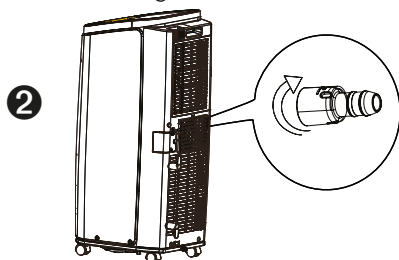

### BEMÆRK:

Hvis man bruger muligheden med løbende dræning fra midterhullet, placeres enheden på et plant underlag. Sørg for at haveslangen er fri for forhindringer og rettet nedad. Hvis enheden placeres på et underlag, der ikke er plant, eller slangen installeres forkert, kan det medføre, at vand samler sig i chassiset og får enheden til at slukke. Tøm vand ud af chassiset, hvis der opstår afbrydelser, kontroller derefter placering og slange for korrekt opstilling.

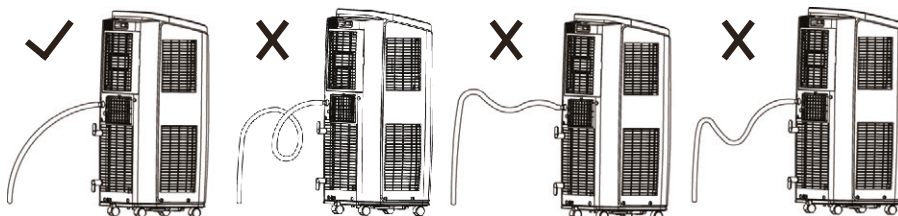

## INSTALLATION OG DEMONTERING AF VARMEUDSTRÅLINGSRØR

### Installation af varmeudledningsrør

1. Roter samling A og samling B med uret i de to ender af varmeudstrålingsrøret.

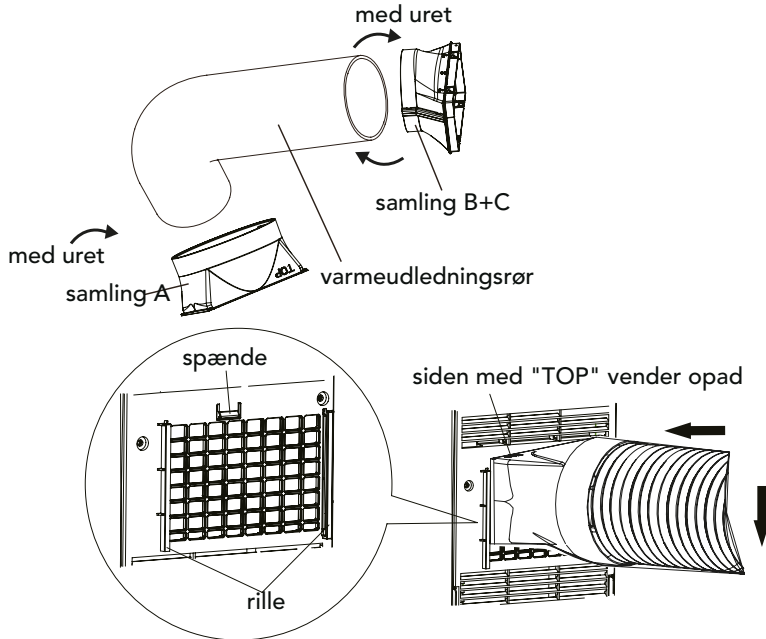

2. Indsæt samling A på varmeudledningsrøret (siden med "TOP" skal vende op) i rillen, til du høre en "klik"-lyd.
3. Vend pejlestangen på samling B på varmeudstrålingsrøret mod åbningen af samling C, roter den lidt, for at få samling B og C samlet stramt.

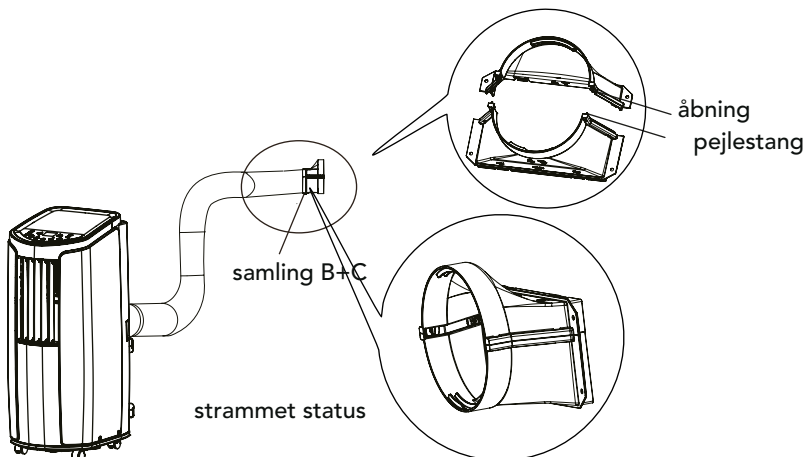



### Bemærkning til installation af varmeledningsrør

For at forbedre køleeffektiviteten, skal varmeledningsrøret være så kort som muligt og holdes lige uden buer for at sikre glat varmeledning.

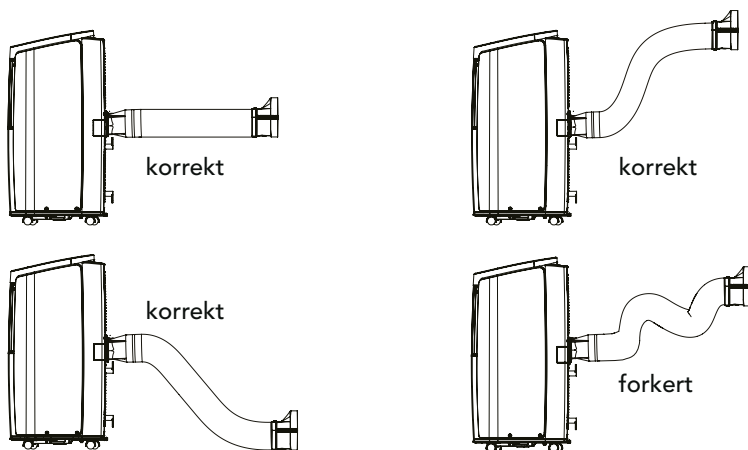

- Længden på varmeledningsrøret er mindre end 1 m. Det anbefales at anvende den med kortest mulig længde.
- Ved installation skal varmeledningsrøret sidde så lige som muligt. Undgå at forlænge røret eller forbinde det med et andet varmeledningsrør.

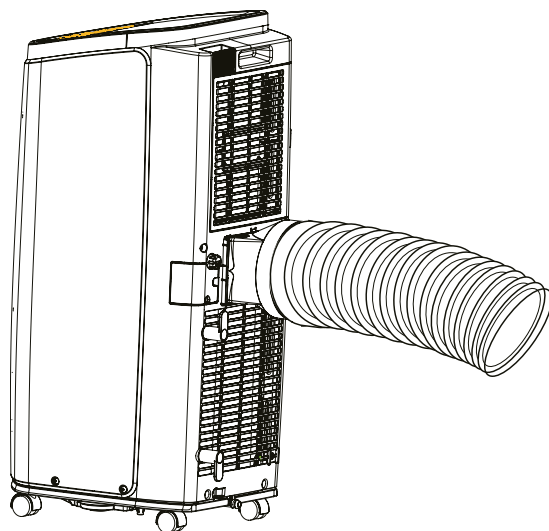

- Korrekt installation som vist i figuren (ved installation på væg skal højden være omkring 40 cm-130 cm fra gulvet).

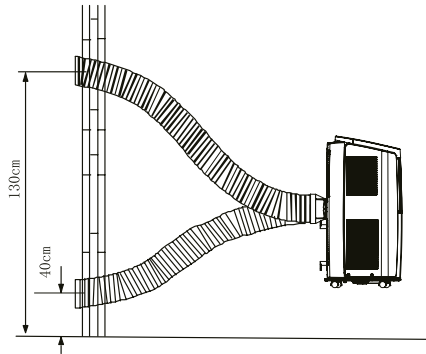

- Forkert installation er vist på følgende figur (hvid røret er bukket for meget, kan det let medføre fejlfunktion).

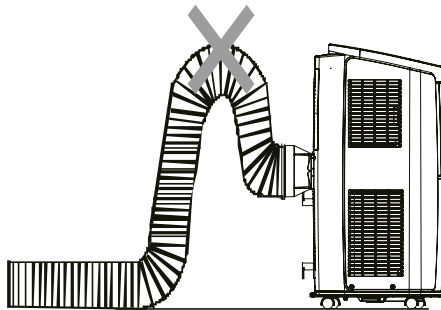

### Demontering af varmeudledningsrør

1. Fjern samling B: fjern samling B fra samling C.
2. Fjern samling A: Tryk på spændet og løft samling A opad for at fjerne den.

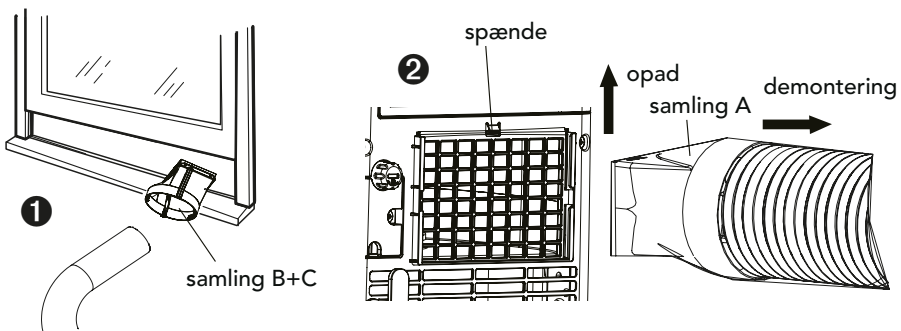

## ELEKTRISK SKEMATISK DIAGRAM

## Cool 7

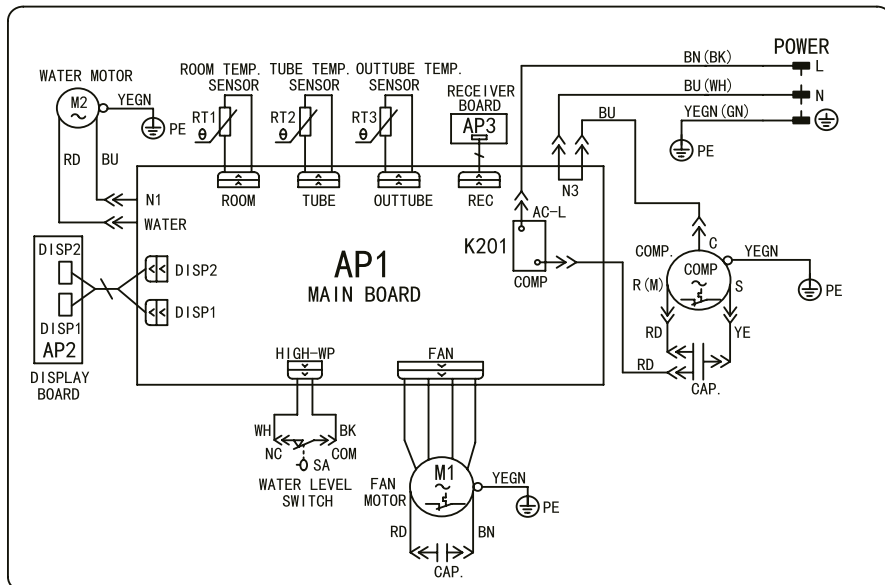

## Cool 12

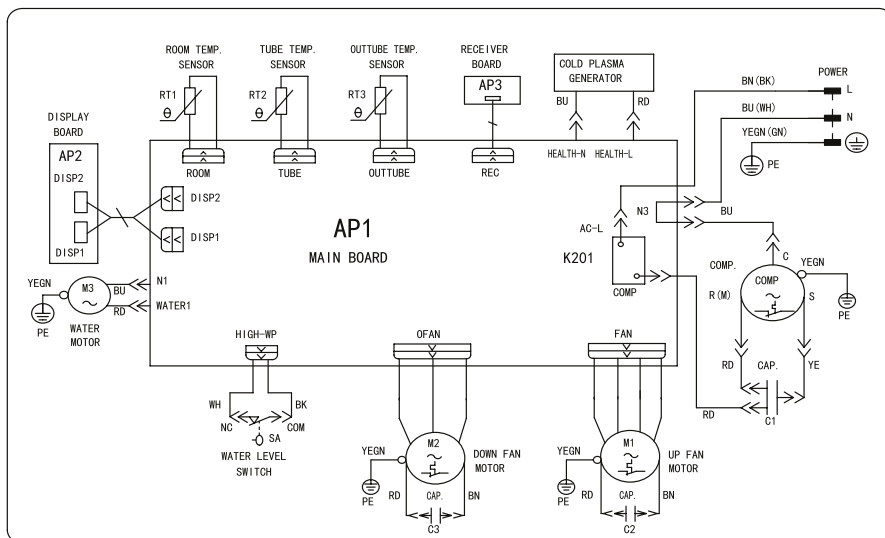





Dette mærket angiver, at produktet ikke må bortskaffes sammen med andet husholdningsaffald nogen steder i EU. For at undgå potential skade på miljøet eller menneskers sundhed pga. ukontrolleret bortskaffelse af affald, skal produktet genanvendes på korrekt vis for at fremme bæredygtig genanvendelse af materielle ressourcer. Brug retur- og indsamlingssystemerne til genanvendelse af den brugte enhed, eller kontakt den forhandler, hvor du købte produktet. De kan tage imod produktet og sørge for miljøvenlig genanvendelse.

R410A(R32/125: 50/50): 2087,5

---

Ifølge direktivet om bortskaffelse af elektrisk og elektronisk udstyr (WEEE) skal denne type affald indsamles og behandles separat. Hvis du i fremtiden ønsker at bortskaffe dette produkt, må det ikke ske sammen med almindeligt husholdningsaffald. Produktet skal i stedet afleveres på nærmeste indsamlingssted.

---



AS WILFA  
Industriveien 25  
1481 Hagan,  
Norge





wilfa.com

Käyttöympäristö .....	4
Laitteen osat .....	5
Ilmastointilaitteen käyttö .....	6
Ohjauspaneelin käyttöohjeet .....	7
Kaukosäätimen painikkeet .....	8
Näytön kuvakkeiden esittely .....	9
Kaukosäätimen painikkeiden esittely .....	9
Yhdistelmäpainikkeiden esittely .....	11
Käyttöohje .....	11
Kaukosäätimen paristojen vaihto .....	11
Puhdistus ja huolto .....	12
Toimintahäiriöiden analyysi .....	14
Asennuksen varotoimet .....	17
Asennuksen valmistelu .....	19
Johtokoukun asennus .....	20
Kerätyn veden poistaminen .....	21
Lämmönpoistoputken asentaminen ja purkaminen .....	24
Sähkökaavio .....	27

## VAROITUS

- Huollata tämä laite valtuutetussa huoltokorjaamossa.
- Alle 8-vuotiaiden lasten tai henkilöiden, joilla on alentuneet fyysiset, sensoriset tai henkiset kyvyt tai joilla ei ole tarvittavaa kokemusta ja tietoa, ei tule antaa käyttää laitetta ilman valvontaa ja opastusta laitteen turvalliseen käyttöön. Lasten ei tule antaa leikkiä laitteella. Lasten ei tule tehdä puhdistusta ja käyttäjähuoltoa ilman valvontaa.
- Jos virtajohto on vaurioitunut, se on vaihdettava valmistajan, valmistajan huoltoliikkeen tai muulla ammattitaitoisella välttämiseksi vaaran.

### Kuvakkeiden selitykset

 <b>VAARA</b>	Vaarallinen tilanne, joka johtaa kuolemaan tai vakavaan loukkaantumiseen.
 <b>VAROITUS</b>	Vaarallinen tilanne, joka voi johtaa kuolemaan tai vakavaan loukkaantumiseen.
 <b>HUOMIO</b>	Vaarallinen tilanne, joka voi johtaa vähäiseen tai kohtalaiseen loukkaantumiseen.
<b>HUOMAUTUS</b>	Ei vaaraan liittyvä, mutta muu tärkeä tieto, jolla kerrotaan olemassa olevasta omaisuusvahinkojen riskistä.
	Vaara, johon voidaan liittää vaarasanat VAROITUS tai HUOMIO.

## KÄYTTÖYMPÄRISTÖ

- Ilmastointilaitetta on käytettävä lämpötila-alueella 16 ~ 35 °C.
- Laite on tarkoitettu vain sisäkäyttöön.
- Laite on sijoitettava niin, että pistoke on käytettävissä.
- Ilmastointilaitte on tarkoitettu vain kotikäyttöön, ei kaupallisiin tarkoituksiin.
- Ilmastointilaitteen ympärille on varattava vähintään 30 cm tilaa.
- Älä käytä ilmastointilaitetta kosteassa ympäristössä.
- Pidä ilman tulo- ja menoaukot puhtaina ja esteettöminä.
- Sulje laitteen käytön aikana ovet ja ikkunat jäähdytystehon parantamiseksi.
- Aseta ilmastointilaitte sileälle ja tasaiselle alustalle melun ja värinän välttämiseksi.
- Ilmastointilaitteessa on rullapyörät. Rullapyörät liukuvat sileällä ja tasaisella alustalla.
- Estä ilmastointilaitteen kallistuminen tai kaatuminen. Jos laitteen toiminnassa on jotain epänormaalia, katkaise siitä välittömästi virta ja ota yhteyttä jälleenmyyjään.
- Vältä suoraa auringonpaistetta.

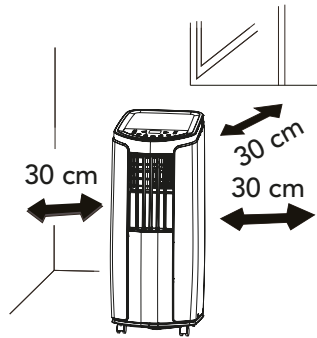



## OSIEN KUVAUS

- ❶ Ohjauspaneeli
- ❷ Ohjaussäleikkö
- ❸ Kääntyvä säleikkö
- ❹ Rullapyörä
- ❺ Johtokoukku
- ❻ Virtapistoke
- ❼ Suodatin
- ❽ Ilman sisääntuloaukko
- ❾ Liituskappale A
- ❿ Lämmönpoistoputki
- ⓫ Liituskappale B+C

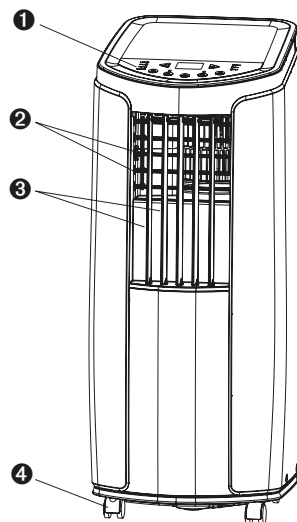
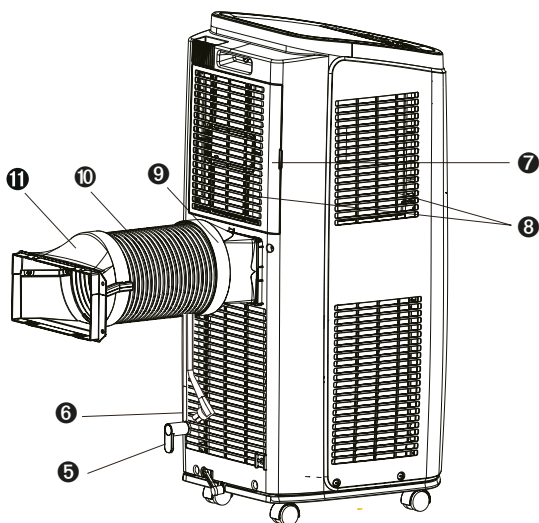

Kaukosäädin

### HUOMIO:

Lämmönpoistoputkea ja muita asennustarvikkeita ei saa heittää pois.

## ILMASTOINTILAITTEEN KÄYTTÖ

### Ilmavirran suunnan muuttaminen

1. Ilmavirran suunta ylös/alas
  - Pitele vaakasuuntaisia säleitä kuvan osoittamalla tavalla, ja säädä ilmavirran suuntaa.
  - Älä säädä vaakasuuntaisia säleitä pitkäksi aikaa alimpaan tai ylimpään asentoon JÄÄHDYTYS- tai KUIVAUS-tilassa, kun puhallinnopeus on hidas, sillä säleisiin voi kondensoitua vettä.

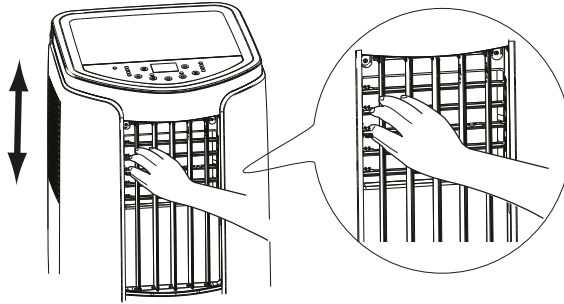

2. Ilmavirran suunta vasemmalle/oikealle Pitele pystysuuntaisia säleitä kuvan osoittamalla tavalla, ja säädä ilmavirran suuntaa.

### HUOMIO:

- Älä säädä pystysuuntaisia säleitä pitkäksi aikaa täysin vasemmalle tai oikealle JÄÄHDYTYS- tai KUIVAUS-tilassa, kun puhallinnopeus on hidas. Säleisiin voi kondensoitua vettä.

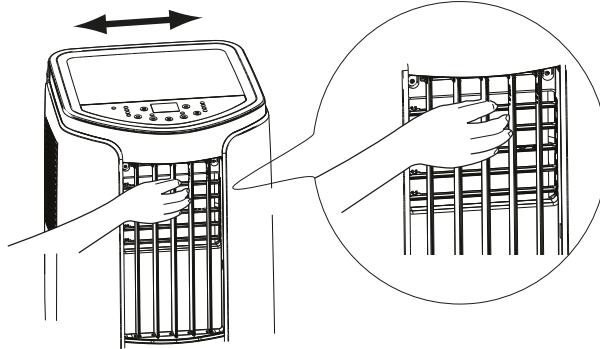

## OHJAUSPANEELIN KÄYTTÖOHJEET

### Ohjauspaneelin toiminnot

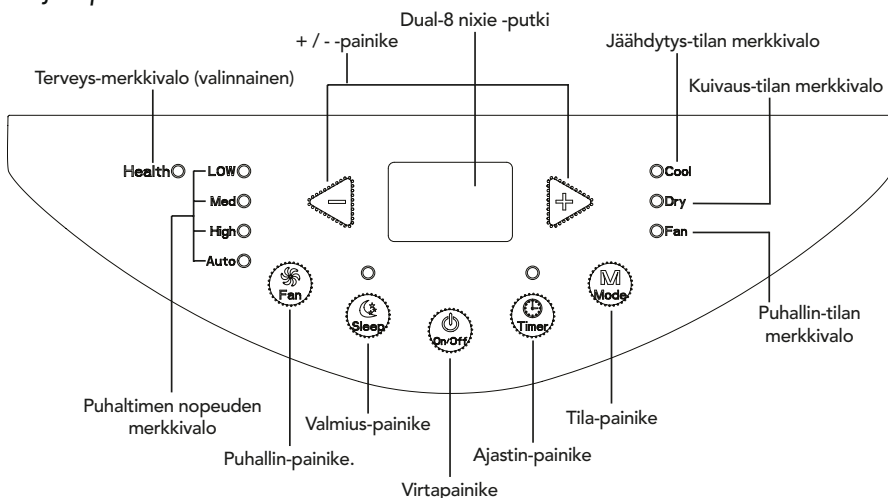

### Ohjauspaneelin käyttö

#### HUOMIO:

- Kun ilmastointilaitte kytetään virtalähteeseen, kuuluu merkkiäänä. Tämän jälkeen ilmastointilaitetta voidaan käyttää ohjauspaneelin avulla.
- Kun laite on ON-tilassa, ohjauspaneelin painikkeiden painamisesta kuuluu merkkiäänä. Samalla toimintoa vastaava merkkivalo syttyy ohjauspaneelissa.
- OFF-tilassa ohjauspaneelin Dual-8 nixie -putki ei ole toiminnassa. ON-tilassa ohjauspaneelin Dual-8 nixie -putki näyttää asetetun lämpötilan. Muissa tiloissa se ei toimi.

#### 1. Virtapainike

Ilmastointilaitte käynnistetään ja sammutetaan painikkeen avulla.

#### 2. + / - -painike

Paina jäähdytystilassa plus- tai miinuspainiketta lämpötilan nostamiseksi tai laskemiseksi asteella (1 °C). Lämpötilan säätöalue on 16 ~ 30 °C. Kuivaus- tai puhallin-tilassa painike ei ole käytössä.

#### 3. Tila-painike

Paina painiketta uudelleen, niin tila vaihtuu seuraavassa järjestyksessä:

JÄÄHDYTYS → KUIVAUS → PUHALLIN

- **JÄÄHDYTYS:** Tässä tilassa jäähdytystilan merkkivalo palaa. Dual-8 nixie -putki näyttää asetetun lämpötilan. Lämpötilan säätöalue on 16 ~ 30 °C.
- **KUIVAUS:** Tässä tilassa kuivaustilan merkkivalo palaa. Dual-8 nixie -putki ei ole käytössä.

- PUHALLIN: Tässä tilassa laite käyttää ainoastaan puhallinta. Puhaltimen merkkivalo palaa. Dual-8 nixie -putki ei ole käytössä.

#### 4. Puhallin-painike

Tällä painikkeella puhaltimen nopeutta säädetään järjestyksessä "hidas → keskinopea → nopea → automaattinen → hidas".

#### 5. Ajastin

Siirry ajastimen säätötilaan painamalla ajastinpainiketta. Sääda ajastinta painamalla plus- tai miinuspainikkeita. Ajastinta säädetään 0,5 tuntia painamalla plus- tai miinuspainiketta 10 tuntiin saakka. Kun säädettyä on yli 10 tuntia, asetusta säädetään tunnin välein. Kun aika-asetus on valmis, yksikkö näyttää lämpötilan, mikäli sitä ei käytetä viiteen sekuntiin. Jos ajastintoiminto on käynnissä, ylempi merkkivalo säilyttää näytön tilan. Muuten se ei näy. Peruuta ajastustila painamalla ajastinpainiketta uudelleen.

#### 6. Valmiustila

Siirry valmiustilaan painamalla valmiuspainiketta. Kun säädin toimii jäähdytystilassa ja valmiustila käynnistetään, valmiiksi määritetty lämpötila nousee asteen verran tunnissa. Valmiiksi säädetty lämpötila nousee kaksi astetta kahdessa tunnissa, minkä jälkeen yksikkö jatkaa toimimista tässä lämpötilassa. Valmiustila ei ole käytössä puhallin- ja kuivaus-tiloissa. Jos valmiustoiminto on käynnissä, ylempi merkkivalo säilyttää näytön tilan.

## KAUKOSÄÄTIMEN PAINIKKEET

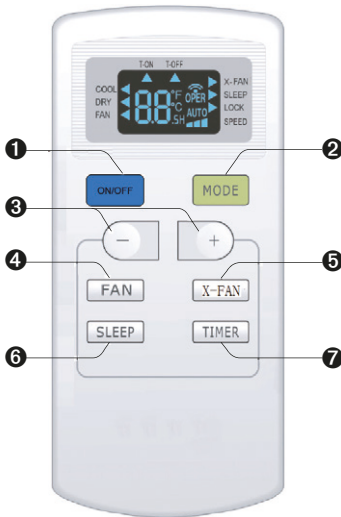

- 1 Virtapainike
- 2 Tilapainike
- 3 +/- -painike
- 4 PUHALLIN-painike
- 5 X-PUHALLIN-painike
- 6 VALMIUSTILA-painike
- 7 AJASTIN-painike

## NÄYTÖN KUVAKKEIDEN ESITTELY

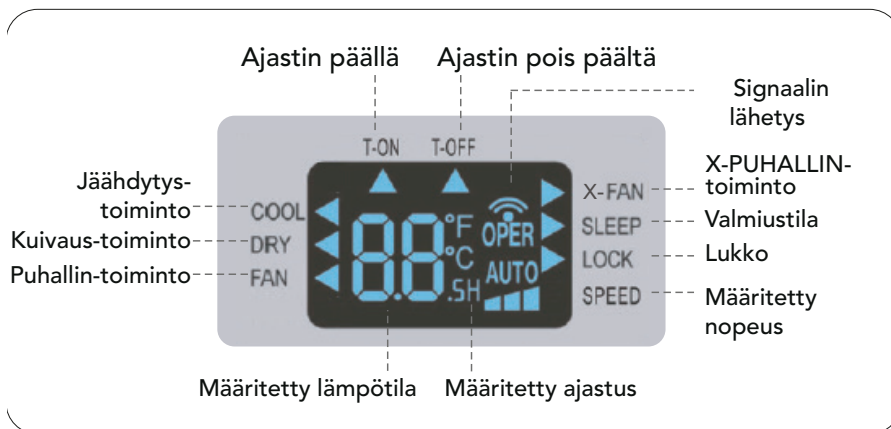

## KAUKOSÄÄTIMEN PAINIKKEIDEN ESITTELY

Huomaa:

- Yleiskäyttöistä kaukosäädintä voidaan käyttää monitoimisten ilmastointilaitteiden kanssa. Kun kaukosäätimestä painetaan painikkeita, jotka vastaavat toimintoja joita laitteessa ei ole, yksikkö pysyy alkuperäisessä toimintatilassaan.
- Kun ilmastointilaitte kytetään virtalähteeseen, kuuluu merkkiäänä. Toiminnan merkki "⏻" on ON-tilassa (punainen merkkivalo). Tämän jälkeen ilmastointilaitetta voidaan käyttää kaukosäätimen avulla.
- Kun ON-tilassa painetaan kaukosäätimen painikkeita, kaukosäätimen näytössä oleva signaalikuvake "📶" välähtää ja ilmastointilaitteesta kuuluu äänimerkki. Tämä tarkoittaa sitä, että signaali on lähetetty ilmastointilaitteeseen.
- OFF-tilassa määritetty lämpötila ja kellokuvake näkyvät kaukosäätimen näytöllä (jos ajastin päällä-, ajastin pois päältä- ja valotoiminnot on asetettu, vastaavat kuvakkeet näkyvät kaukosäätimen näytöllä yhtä aikaa). ON-tilassa näytöllä näkyvät vastaavat toimintokuvakkeet.

### 1. Virtapainike

Tämän painikkeen avulla laite kytetään päälle ja pois päältä.

### 2. TILA-painike

Kun tätä painiketta painetaan kerran, voit valita haluamasi tilan, jotka kiertävät alla kuvatussa järjestyksessä (vastaava kuvake, "◀", syttyy, kun tila on valittuna):

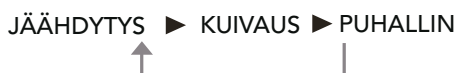

- Kun valittuna on jäähdytystila, laite jäähdyttää. Säädä lämpötila painamalla plus- tai miinuspainikkeita. Säädä puhaltimen nopeus painamalla PUHALLIN-painiketta.

- Kun valittuna on kuivaustila, laite toimii hitaalla puhallinnopeudella. Kuivaustilassa puhaltimen nopeutta ei voi säätää.
- Kun valittuna on puhallintila, laite toimii ainoastaan puhallintilassa. Säädä sitten puhaltimen nopeus painamalla PUHALLIN-painiketta.

### 3. + / - -painike

- Plus- ja miinuspainikkeiden painaminen lisää tai vähentää lämpötilaa 1 °C:n (°F:n). Kun plus- tai miinuspainiketta painetaan kahden sekunnin ajan, lukema kaukosäätimessä muuttuu nopeasti. Vapauta painike, kun haluttu lämpötila saavutetaan.
- Paina plus- tai miinuspainikkeita viiden sekunnin kuluessa ajastimen säätämiseksi. (Katso lisätietoja AJASTIN-painiketta käsittelevästä kohdasta.)

### 4. PUHALLIN-painike

Tällä painikkeella voit valita puhaltimen nopeuden seuraavassa järjestyksessä: AUTO, NOPEUS 1 (▲), NOPEUS 2 (▲▲), NOPEUS 3 (▲▲▲).



Huomaa:

- Kun nopeudeksi valitaan AUTO, ilmastointilaitte valitsee puhaltimen nopeuden automaattisesti huoneenlämmön mukaan.
- Kuivaustilassa puhaltimen nopeutta ei voi säätää.

### 5. X-PUHALLIN-painike

Jäähdytys- ja kuivaustilassa tällä painikkeella voi siirtyä X-PUHALLIN-tilaan. Paina tätä painiketta uudelleen X-PUHALLIN-tilan lopettamiseksi.

Huomaa:

- Kun X-PUHALLIN-tila on käytössä ja ilmastointilaitte on pois päältä, sisäpuhallin toimii hitaalla nopeudella hetken aikaa puhaltaakseen jäljellä olevan veden pois ilmanavasta.
- Kun toiminto on käytössä, sen voi lopettaa painamalla uudelleen X-PUHALLIN-painiketta. Sisäpuhallin pysähtyy välittömästi.

### 6. VALMIUSTILA-painike

Jäähdytys- ja kuivaustilassa tällä painikkeella voi siirtyä valmiustilaan. Paina tätä painiketta valmiustoiminnon keskeyttämiseksi. Puhallin-tilassa toiminto ei ole käytettävissä.

### 7. AJASTIN-painike

- Kun laite on päällä, tällä painikkeella voit säätää ajastimen sammumisajan. T-OFF- ja H-kuvake välkyvät. Paina plus- tai miinuspainikkeita viiden sekunnin kuluessa ajastimen sammumisajan säätämiseksi. Plus- ja miinuspainikkeiden

painaminen lisää tai vähentää aikaa puoli tuntia. Kun plus- tai miinuspainiketta painaa kahden sekunnin ajan, aika muuttuu nopeasti. Vapauta painike, kun haluttu aika saavutetaan. Vahvista aika painamalla AJASTIN-painiketta. T-OFF- ja H-kuvake lopettavat välkkymisen.

- Kun laite on päällä, tällä painikkeella voit säätää ajastimen päälle. T-ON- ja H-kuvake välkkyvät. Paina plus- tai miinuspainikkeita viiden sekunnin kuluessa ajastimen säätämiseksi. Plus- ja miinuspainikkeiden painaminen lisää tai vähentää aikaa puoli tuntia. Kun plus- tai miinuspainiketta painaa kahden sekunnin ajan, aika muuttuu nopeasti. Vapauta painike, kun haluttu aika saavutetaan. Vahvista aika painamalla AJASTIN-painiketta. T-ON- ja H-kuvake lopettavat välkkymisen.
- Ajastintoiminnon peruuttaminen: Jos ajastintoiminto on käytössä, voit näyttää jäljellä olevan ajan painamalla AJASTIN-painiketta kerran. Peruuta ajastustila painamalla AJASTIN-painiketta uudelleen.

Huomaa:

- Ajastimen säätöalue: 0,5~24h
- Kahden säädön välinen aika ei saa ylittää 5 sekuntia. Muuten kaukosäädin poistuu asetustilasta.

## YHDISTELMÄPAINIKKEIDEN ESITTELY

### *Lapsilukkotoiminto*

Plus- ja miinuspainikkeiden painaminen yhtä aikaa kytkee lapsilukkotoiminnon päälle tai pois päältä. Kun lapsilukkotoiminto on käytössä, kaukosäätimessä näkyy LUKKO-kuvake. Jos kaukosäädin on käytössä, se ei lapsilukkotilassa lähetä signaaleja.

### *Lämpötilamerkinän vaihto*

Kun laite on OFF-tilassa, voit vaihdella °C- ja °F-merkintätavan välillä painamalla yhtä aikaa miinus- ja TILA-painikkeita.

## KÄYTTÖOHJE

1. Kun virta on kytketty, käynnistä ilmastointilaite painamalla kaukosäätimen ON/OFF-painiketta.
2. Käytä TILA-painiketta halutun käyttötilan valintaan: JÄÄHDYTYKSI, KUIVAUS, PUHALLIN
3. Määritä haluamasi lämpötila plus- tai miinuspainikkeella.
4. Valitse PUHALLIN-painiketta painamalla sopiva puhallinnopeus: automaattinen, hidas, keskinopea tai nopea.

## KAUKOSÄÄTIMEN PARISTOJEN VAIHTO

1. Paina kaukosäätimen takana olevaa kohtaa, jossa on merkintä "🔧". Paina paristokotelon kantta nuolen osoittamaan suuntaan.
2. Vaihda molemmat (AAA 1.5V) paristot ja varmista, että plus- ja miinusnavat tulevat oikein.
3. Laita paristokotelon kansi takaisin.

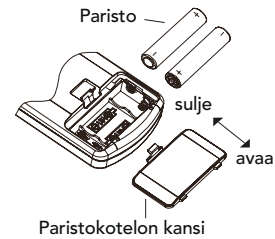

### HUOMIO:

- Suuntaa käytön aikana kaukosäätimen signaali kohti yksikön vastaanottoikkunaa.
- Lähettimen ja vastaanottoikkunan välinen etäisyys ei saa olla yli 8 metriä, eikä niiden välissä saa olla esteitä.
- Signaaliin tulee helposti häiriöitä huoneessa, jossa on fluoresoiva valaisin tai langaton puhelin. Tällöin kaukosäätimen tulee olla lähellä yksikköä käytön aikana.
- Vaihda tarvittaessa uudet, samanmalliset paristot.
- Kun kaukosäädintä ei käytetä pitkään aikaan, ota paristot pois.
- Jos kaukosäätimen näyttö on sumea tai sitä ei näy, vaihda paristot.

## PUHDISTUS JA HUOLTO

### VAROITUS:

- Katkaise ilmastointilaitteesta virta ja irrota pistoke ennen laitteen puhdistusta. Vesi voi aiheuttaa sähköiskun.
- Älä puhdistaa ilmastointilaitetta vedellä. Vesi voi aiheuttaa sähköiskun.
- Älä käytä haihtuvaa nestettä (kuten ohennetta tai bensiiniä) ilmastointilaitteen puhdistukseen. Se voi vaurioittaa laitteen ulkonäköä.

### Kotelon ja säleikön puhdistus

**Kotelon puhdistus:** Jos kotelossa on pölyä, pyyhi se pois pehmeällä liinalla. Jos kotelo on erittäin likainen (esimerkiksi rasvainen), voit käyttää neutraalia puhdistusainetta.

**Säleikön puhdistus:** Käytä puhdistusainetta ja pehmeää harjaa.





## Suodattimen puhdistus

### 1 Suodattimen irrottaminen

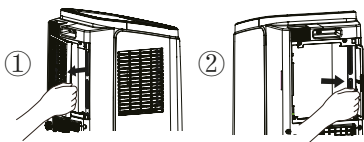

### 3 Suodattimen asentaminen

Kun suodatin on puhdistettu ja kuivattu, asenna se takaisin paikalleen.

### 2 Suodattimen puhdistus

Käytä suodattimen puhdistamiseen puhdistusainetta tai vettä. Jos suodatin on hyvin likainen (esimerkiksi rasvainen), käytä lämmintä, 40 celsiusasteista (104 °F) vettä ja neutraalia puhdistusainetta. Sijoita laite varjoon kuivumaan.

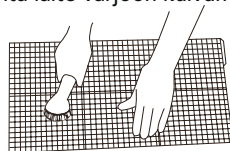

#### HUOMIO:

- Suodatin tulee puhdistaa noin kolmen kuukauden välein. Jos käyttöympäristö on erittäin pölyinen, suodattimen voi puhdistaa useammin.
- Älä kuivaa suodatinta avotulella tai hiustenkuivaimella. Se voi vaurioitua tai syttyä palamaan.

## Puhdista lämmönpoistoputki.

Irrota lämmönpoistoputki ilmastointilaitteesta, puhdista ja kuivaa se, ja asenna se takaisin. (Katso ohjeet lämmönpoistoputken asennukseen ja purkamiseen käyttöohjeen sivulta 25).

### Tarkistus ennen käyttökauden alkamista

1. Tarkista, ettei ilman tulo- ja menoaukoissa ole esteitä.
2. Varmista, että pistoke ja kanta ovat hyvässä kunnossa.
3. Tarkista, että suodatin on puhtas.
4. Tarkista, onko kaukosäätimessä paristot.
5. Varmista, että liitoskappaleet, luukun kannatin ja lämmönpoistoputki on asennettu tiiviisti.
6. Tarkista lämmönpoistoputki vaurioiden varalta.

### Tarkistus käyttökauden lopussa

1. Irrota laite virtalähteestä.
2. Puhdista suodatin ja kotelo.
3. Poista ilmastointilaitteesta pöly ja muut epäpuhtaudet.

4. Poista kertynyt vesi rungosta (katso lisätietoja vedenpoistoa käsittelevästä kohdasta).
5. Tarkista luukun kannatin vaurioiden varalta. Jos huomaat vaurion, ota yhteyttä jälleenmyyjään.

### *Pitkäaikainen säilytys*

Jos ilmastointilaitetta ei käytetä pitkään aikaan, tee seuraavat huoltotoimenpiteet:

- Varmista, ettei runkoon ole kertynyt vettä ja että lämmönpoistoputki on purettu.
- Irrota pistoke ja kierrä virtajohto kerälle.
- Puhdista ilmastointilaitte ja pakkaa se hyvin pölyn kertymisen estämiseksi.

### *Kierrätys*

- Pakkauksen osat on kierrätetty. Käyttäjiä kehoitetaan noudattamaan paikallisia määräyksiä tai kääntymään paikallisen kierrätyskeskuksen henkilöstön puoleen.
- Jos haluat hävittää ilmastointilaitteen, ota yhteyttä paikalliseen osastoon tai konsultointipalveluun asianmukaisen hävitystavan valitsemiseksi.

## **TOIMINTAHÄIRIÖIDEN ANALYYSI**

Tarkista alla olevat kohdat ennen huoltopyyntöä. Jos toimintahäiriö jatkuu, ota yhteyttä paikalliseen jälleenmyyjään tai pätevään ammattilaiseen.

Oire	Vianetsintä	Ratkaisut
Ilmastointilaitte ei toimi	• Saako laite virtaa?	• Odota virran takaisinkytkentää.
	• Onko pistoke pistorasiassa?	• Laita pistoke pistorasiaan.
	• Onko ilmakytkin lauennut tai sulake palanut?	• Käänny asiantuntijan puoleen ilmakytkimen tai sulakkeen vaihtamiseksi.
	• Onko virtapiirissä toimintahäiriö?	• Käänny asiantuntijan puoleen virtapiirin vaihtamiseksi.
	• Onko yksikkö käynnistetty uudestaan välittömästi pysähdyksen jälkeen?	• Odota 3 minuuttia ja käynnistä laite uudelleen.

Oire	Vianetsintä	Ratkaisut
Heikko jäähdysteho (lämmitys)	<ul style="list-style-type: none"> <li>• Onko virtalähde liian heikko?</li> </ul>	<ul style="list-style-type: none"> <li>• Varmista, että laite on kytketty asianmukaiseen virtalähteeseen.</li> </ul>
	<ul style="list-style-type: none"> <li>• Onko ilmansuodattimessa pölyä/epäpuhtauksia?</li> </ul>	<ul style="list-style-type: none"> <li>• Puhdista ilmansuodatin.</li> </ul>
	<ul style="list-style-type: none"> <li>• Onko lämpötila säädetty asianmukaisesti?</li> </ul>	<ul style="list-style-type: none"> <li>• Sääädä lämpötila-asetusta.</li> </ul>
	<ul style="list-style-type: none"> <li>• Ovatko ovet ja ikkunat suljettu?</li> </ul>	<ul style="list-style-type: none"> <li>• Sulje ovet ja ikkunat.</li> </ul>
Ilmastointilaitte ei saa signaalia kaukosäätimestä tai kaukosäädin ei tunnista laitetta.	<ul style="list-style-type: none"> <li>• Onko laitteen normaali toiminta keskeytynyt esimerkiksi staattisen paineen tai epävakaaan jännitteen vuoksi?</li> </ul>	<ul style="list-style-type: none"> <li>• Irrota pistoke. Laita pistoke takaisin noin 3 minuutin kuluttua ja käynnistä laite sitten uudelleen.</li> </ul>
	<ul style="list-style-type: none"> <li>• Onko kaukosäädin kantoalueen sisällä?</li> </ul>	<ul style="list-style-type: none"> <li>• Kaukosäätimen kantoalue on 8 metriä. Sitä kauempana kaukosäädin ei toimi.</li> </ul>
	<ul style="list-style-type: none"> <li>• Onko kaukosäätimen ja yksikön välissä yhteyttä häiritsevä este?</li> </ul>	<ul style="list-style-type: none"> <li>• Poista este.</li> </ul>
	<ul style="list-style-type: none"> <li>• Onko kaukosäätimen herkkyys liian vähäinen?</li> </ul>	<ul style="list-style-type: none"> <li>• Tarkista kaukosäätimen paristot. Jos paristot ovat tyhjentyneet, vaihda ne.</li> </ul>
	<ul style="list-style-type: none"> <li>• Onko huoneessa fluoresoiva valaisin?</li> </ul>	<ul style="list-style-type: none"> <li>• Siirrä kaukosäädintä lähemmäs ilmastointilaitetta.</li> <li>• Sammuta fluoresoiva valaisin ja yritä uudestaan.</li> </ul>
Ilmastointilaitteesta ei tule ilmaa.	<ul style="list-style-type: none"> <li>• Onko ilman ulos- tai sisään-tuloaukko tukossa?</li> </ul>	<ul style="list-style-type: none"> <li>• Poista esteet.</li> </ul>
	<ul style="list-style-type: none"> <li>• Onko ilmansuodatin likainen?</li> </ul>	<ul style="list-style-type: none"> <li>• Puhdista ilmansuodatin.</li> </ul>
Lämpötilaa ei saa säädettyä.	<ul style="list-style-type: none"> <li>• Onko yksikkö säädetty toimimaan automaattisessa tilassa tai onko lapsilukko päällä?</li> </ul>	<ul style="list-style-type: none"> <li>• Automaattisessa tilassa lämpötilaa ei voi säätää. Lapsilukon voi poistaa käytöstä painamalla plus- ja miinuspainiketta.</li> </ul>
	<ul style="list-style-type: none"> <li>• Onko huoneenlämpö yksikön lämpötila-alueella?</li> </ul>	<ul style="list-style-type: none"> <li>• Lämpötilan säätöalue: 16–30 °C.</li> </ul>

Oire	Vianetsintä	Ratkaisut
Laitteesta tulee hajua.	<ul style="list-style-type: none"> <li>Haju tulee huoneessa olevasta lähteestä, kuten huonekalusta, tupakasta jne.</li> </ul>	<ul style="list-style-type: none"> <li>Poista hajunlähde.</li> <li>Puhdista suodatin.</li> </ul>
Käytön aikana kuuluu epänormaali ääni.	<ul style="list-style-type: none"> <li>Aiheuttaako ukkonen, radio tms. häiriötä laitteen toimintaan?</li> </ul>	<ul style="list-style-type: none"> <li>Katkaise laitteesta virta ja käynnistä se sitten uudelleen.</li> </ul>
Virtaavan veden ääni	<ul style="list-style-type: none"> <li>Kuuluuko ääni heti virran katkaisun jälkeen?</li> </ul>	<ul style="list-style-type: none"> <li>Ilmastointilaitteen sisältä kuuluu virtaavan jäähdytysaineen ääni, mikä on normaalia.</li> </ul>
”Rikkoutumisen” ääni	<ul style="list-style-type: none"> <li>Kuuluuko ääni heti virran katkaisun jälkeen?</li> </ul>	<ul style="list-style-type: none"> <li>Paneelin lämpölaajeneminen tai -kutistuminen johtuu lämpötilan muutoksesta ja aiheuttaa kitkäänen.</li> </ul>

### Toimintahäiriön koodi

E5	Ylivirtasuojaus.	Katkaise laitteesta virta 10 minuutiksi ja käynnistä se sitten uudelleen. Jos E5-tila jatkuu, ota yhteyttä ammattilaiseen laitteen huoltamiseksi.
H8	Runko on täynnä vettä.	1. Kaada vesi pois. 2. Jos H8-tila jatkuu, ota yhteyttä ammattilaiseen laitteen huoltamiseksi.
F1	Lämpötila-anturin toimintahäiriö.	Käännä ammattilaisen puoleen.
F2	Haihduttimen lämpötila-anturin toimintahäiriö.	Käännä ammattilaisen puoleen.
F0	1. Jäähdytysainetta vuotaa. 2. Järjestelmä on tukkeutunut.	1. Katkaise laitteesta virta ja irrota pistoke 30 minuutiksi. Käynnistä laite uudelleen. 2. Jos toimintahäiriö jatkuu, ota yhteyttä huoltopalveluihimme.

H3	Kompressorin ylikuormitusuoja	<ol style="list-style-type: none"> <li>1. Tarkista, onko yksikkö liian kuumassa ja kosteassa ympäristössä. Jos ympäristön lämpötila on liian korkea, katkaise laitteesta virta ja käynnistä se uudelleen vasta kun ympäristön lämpötila on alle 35 °C.</li> <li>2. Tarkista, onko haihduttimen tai lauhduttimen tukkeena jotakin. Mikäli on, poista häiritsevät esineet, katkaise laitteesta virta ja käynnistä se sitten uudelleen.</li> <li>3. Jos toimintahäiriö jatkuu, ota yhteyttä huoltopalveluihimme.</li> </ol>
E8	Ylikuormitus	
F4	Ulkoilman lämpötila-anturi on tyhjäkäynnillä/ oikosulussa.	Käänny huoltopalvelun puoleen.

#### VAROITUS:

- Jos huomaat alla kuvattuja ilmiöitä, katkaise ilmastointilaitteesta virta ja irrota pistoke välittömästi. Ota heti yhteyttä jälleenmyyjään.
  - Virtajohto on ylikuumentunut tai vaurioitunut.
  - Käytön aikana kuuluu epänormaali ääni.
  - Laitteesta tulee hajua.
  - Laitteesta valuu vettä.
- Älä korjaa tai säädä ilmastointilaitetta itse.
- Jos ilmastointilaitetta käytetään häiriötilassa, on olemassa toimintahäiriön, sähköiskun tai tulipalon vaara.

## ASENNUKSEN VAROTOIMET

#### Varoitus:

- Noudata kaikki voimassa olevia säädöksiä ja asetuksia.
- Älä käytä vaurioitunutta tai standardeista poikkeavaa sähköjohtoa.
- Tee asennus- ja huoltotoimet huolellisesti. Estä laitteen virheellinen käyttö sähköiskujen, tapaturmien ja muiden onnettomuuksien välttämiseksi.

### Asennuspaikan valinta

#### Perusvaatimukset

Yksikön asentaminen alla mainittuihin paikkoihin voi aiheuttaa toimintahäiriön. Jos muunlaista paikkaa ei ole, ota yhteyttä paikalliseen edustajaan.

1. Paikat, joissa on voimakkaita lämmönlähteitä, höyryjä, syttyviä tai räjähtäviä

kaasuja tai haihtuvia aineita.

2. Paikat, joissa on korkeajännitteisiä laitteita (kuten hitsauslaitteita, lääkinnällisiä laitteita).
3. Rannikolla sijaitsevat paikat.
4. Paikat, joissa on öljyä ja höyryä ilmassa.
5. Paikat, joissa on rikkihappoa.
6. Muut paikat, joissa on erityisiä olosuhteita.

#### **Ilmastointilaitteen asennusvaatimukset**

1. Ilmanottoaukon tulee olla etäällä esteistä. Älä sijoita esineitä ilmanottoaukon lähelle. Muussa tapauksessa lämmönpoistoputken säteily häiriintyy.
2. Yritä pitää laite etäällä fluoresoivista valaisimista.
3. Laitetta ei saa asentaa pyykkitupaan. Suuri kosteuspitoisuus voi aiheuttaa toimintahäiriön.

#### **Sähköliitännän vaatimukset**











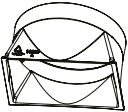

##### **Turvaohjeet**

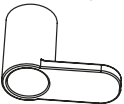
1. Yksikön asentamisessa on noudatettava sähköturvallisuuksiä koskevia säädöksiä.
2. Käytä hyväksytyä virransyöttöpiiriä paikallisten turvamääräysten mukaisesti.
3. Jos virtajohto on vahingoittunut, se on vaaran välttämiseksi vaihdettava valmistajalla, valmistajan valtuuttamassa huoltoliikkeessä tai muulla pätevällä ammattilaisella.
4. Kytke vaihejohdon, neutraali johdin ja maadoitusjohdin pistorasiaan.
5. Varmista, että virtalähde on katkaisu ennen sähkön tai turvallisuuteen liittyvien tehtävien suorittamista.
6. Älä kytke virtaa päälle ennen kuin asennus on valmis.
7. Ilmastointilaitte on ensiluokkainen sähkölaite. Ammattilaisen on maadoitettava se asianmukaisesti erityisellä maadoituslaitteella. Varmista, että laite on asianmukaisesti maadoitettu, sillä muussa tapauksessa olemassa on sähköiskun vaara.
8. Maadoitusresistanssin on noudatettava kansallisia sähköturvallisuusmääräyksiä.
9. Laite on asennettava kansallisten sähköasennuksia koskevien säädösten mukaisesti.





## ASENNUKSEN VALMISTELU

Huomautus: Varmista ennen asennusta, että kaikki tarvittava on saatavilla.

### Lisävarusteluettelo

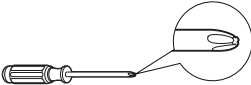
				
liitospäähän A	liitoskohta B	liitospäähän C	lämpöpoistoputki	Sovitin (1)
				
johtokoukku (2)	ruuvi (3)	putkikiinnike	kumitulppa	putkivanne (2)
				
poistoputki	kaukosäädin	paristo (2) (AAA 1.5V)	käyttöohje	

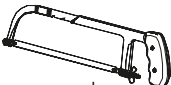
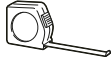
### Asennukseen tarvittavat työkalut

		
ristipääruuvitaltta	uraruuvitaltta	saha
		
mittari	sakset	kynä

## JOHTOKOUKUN ASENNUS

- Asenna johtokoukku laitteen taakse ruuveilla (johtokoukun asento esitetään seuraavassa kuvassa).

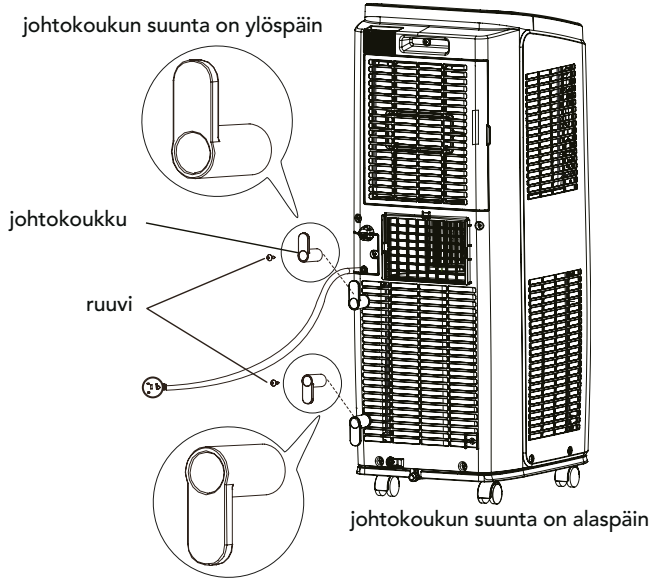

Kierrä sähköjohto johtokoukun ympärille.

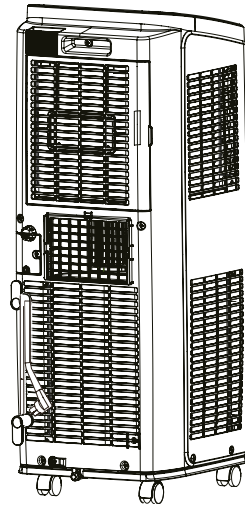



## KERÄTYN VEDEN POISTAMINEN

Laitteeseen kertynyt vesi voidaan poistaa kahdella tavalla:

### ❶ Veden valuttaminen pois pohjassa olevan reiän kautta.

Huomaa: Kun vesi valutetaan pois pohjassa olevan reiän kautta, asenna ensin poistoputki. Muussa tapauksessa heikko valutustulos vaikuttaa laitteen normaaliin käyttöön.

Poistoputki asennetaan seuraavien ohjeiden mukaan:

1. Poista kumitulppa poistoaukolta.

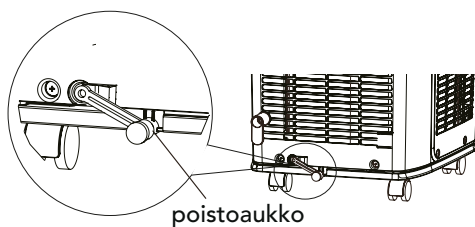

2. Kiinnitä poistoputken kiinnike ruuvilla takasivun levyyn lähelle poistoaukkoa.

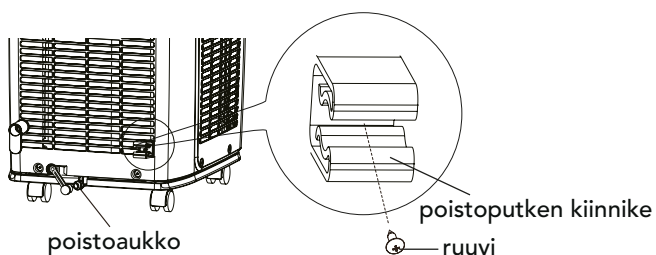

3. Aseta poistoputki poistoaukkoon ja ruuvaa se kiinni. Sido se sitten paikalleen putkivanteella.

4. Laita kumitulppa toiselle puolelle poistoletkua. Kiinnitä se putkivanteella ja kiinnikkeellä.

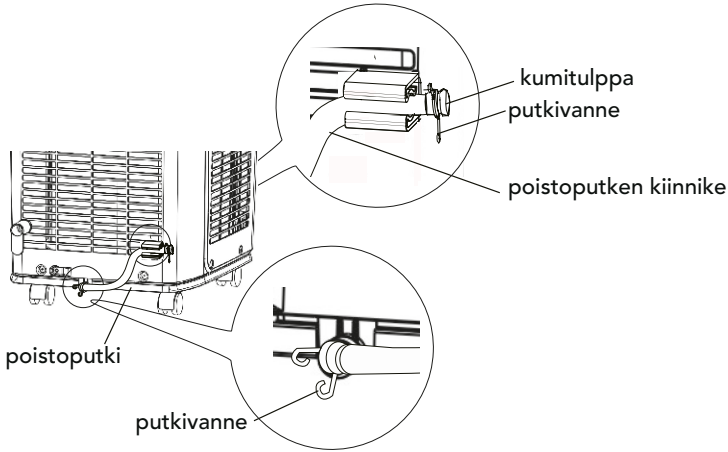

Seuraavassa kuvataan valutustavat:

1. Jäähdytys- tai kuivaustilassa kondensoitunut vesi valutetaan runkoon. Koska lauhduttimen lämpötila on korkea, suurin osa kondensoituneesta vedestä haihtuu. Siksi laitteen sisään kertyy yleensä vain vähän vettä, eikä sitä tarvitse poistaa usein.
2. Kun runko on täynnä vettä, laitteesta kuuluu 8 äänimerkkiä ja H8-merkintä näkyy näytöllä. Se muistuttaa veden poistamisesta:
  - Siirrä laite sopivaan paikkaan veden poistamista varten. Älä kallista laitetta, vaan pidä se vaakatasossa siirtämisen aikana.
  - Ota poistoputki kiinnikkeestä ja irrota kumitulppa veden tyhjentämiseksi.
  - Laita lopuksi kumitulppa takaisin poistoputkeen ja kiinnitä putki takaisin kiinnikkeeseen.
  - Kun veden kertymisestä kertova suoja raukeaa ja kompressori on pysäytetty 3 minuutiksi, laite aloittaa toimintansa uudelleen.

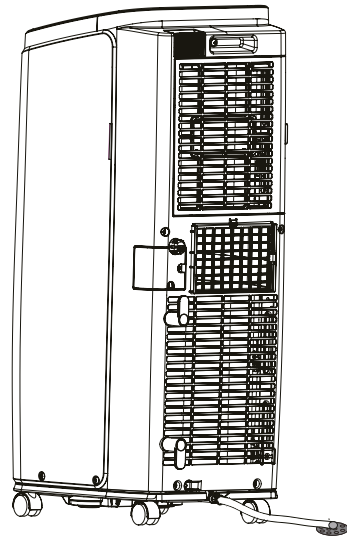

## 2 Jatkuva valuttaminen keskellä olevasta aukosta.

Huomaa: Vesi voidaan poistaa viemäriin automaattisesti kiinnittämällä laitteeseen sisähalkaisijaltaan 14 mm:n levyinen letku (hankitaan erikseen).

1. Poista jatkuvan valutuksen tulppa 1 kääntämällä sitä vastapäivään. Irrota sitten kuminen pysäytin 2 putkesta.

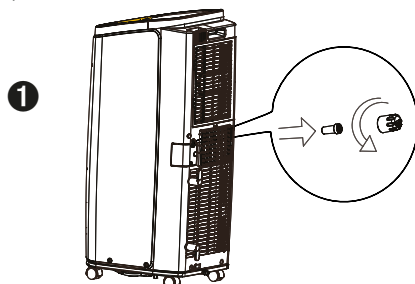

2. Ruuvaa (pakkaukseen kuuluva) poistoliitin putkeen kääntämällä sitä myötäpäivään.
3. Työnnä poistoletku liittimeen.

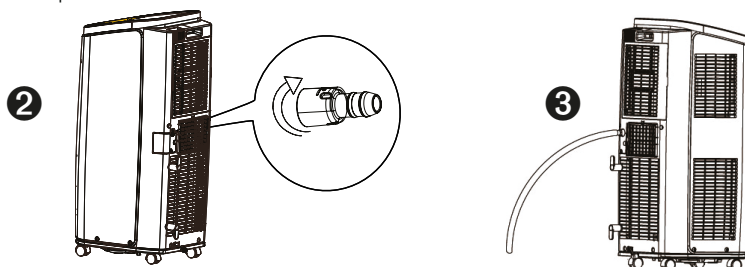

### HUOMAUTUS:

Kun käytössä on jatkuva poisto keskellä olevan aukon kautta, laite on sijoitettava tasaiselle pinnalle ja varmistettava, että letku on suunnattu alaspäin, eikä mikään pääse tukkimaan sitä. Jos laite asetetaan epätasaiselle pinnalle tai letku on asennettu väärin, laitteen runkoon voi kertyä vettä, mikä voi aiheuttaa laitteen sammumisen. Jos laite sammuu, tyhjennä vesi laitteesta. Tarkista sitten laitteen sijainti ja letkun asennus.

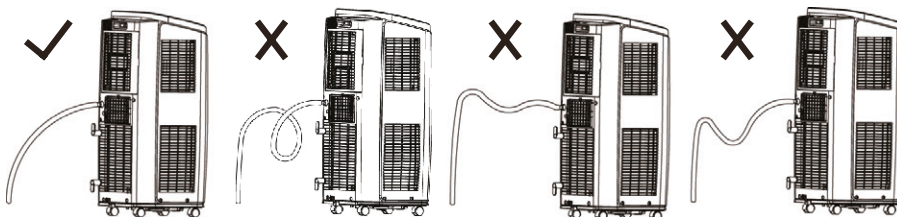

## LÄMMÖNPOISTOPUTKEN ASENTAMINEN JA PURKAMINEN

### Lämmönpoistoputken asennus

1. Käännä liitoskappale A ja liitoskappale B myötäpäivään lämmönpoistoputken päihin.

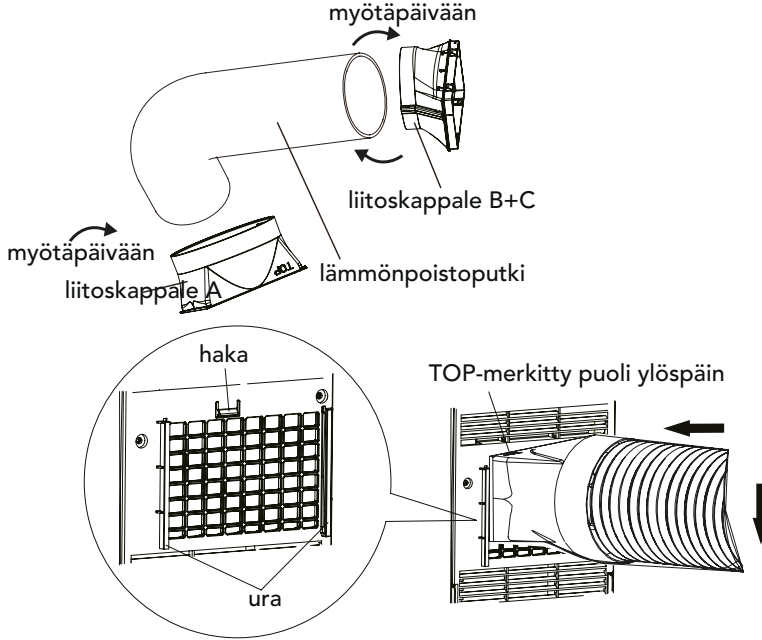

2. Työnnä liitoskappale A lämmönpoistoputken uraan (TOP-merkitty puoli ylöspäin), kunnes kuulet napsahduksen.
3. Suuntaa liitoskappale B:n kohdistuspiste liitoskappale XC:n aukkoon. Käännä hieman, jotta liitoskappaleet B ja C kiinnittyvät toisiinsa tiiviisti.

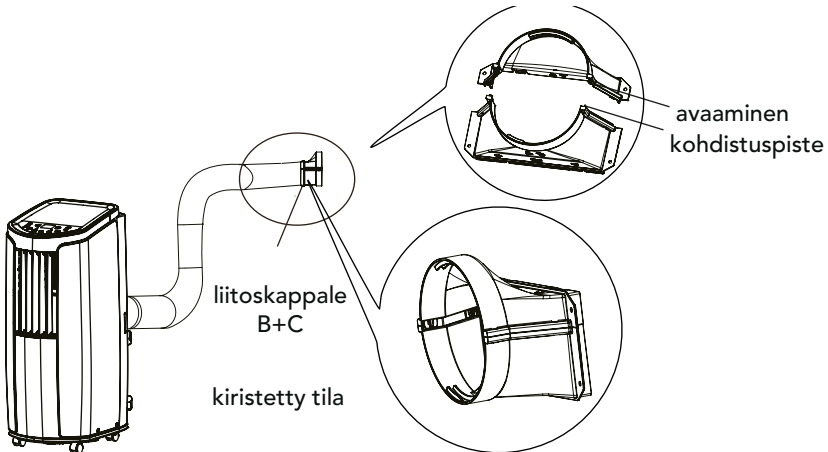

### Huomautus lämmönpoistoputken asentamisesta

Jäähdytystehon parantamiseksi lämmönpoistoputken tulee olla mahdollisimman lyhyt ja suora, jotta lämpö poistuisi tehokkaasti.

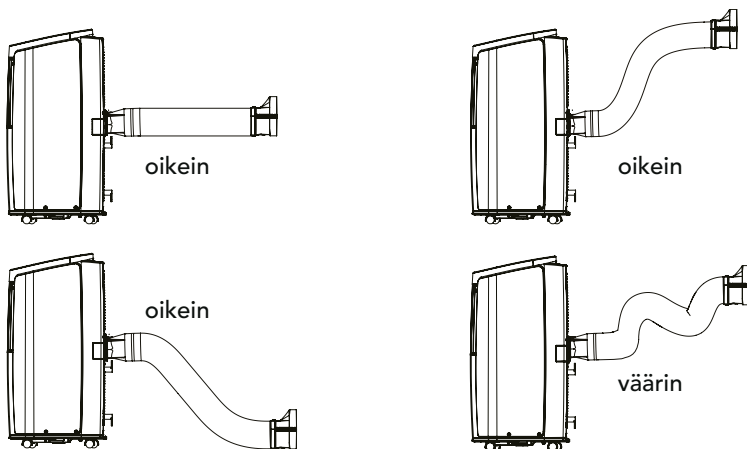

- Lämmönpoistoputken pituus on alle metrin. Suosittelemme mahdollisimman lyhyen putken käyttöä.
- Asennettaessa lämmönpoistoputken tulee olla mahdollisimman suora. Älä jatka putkea tai liitä sitä toisiin lämmönpoistoputkiin.

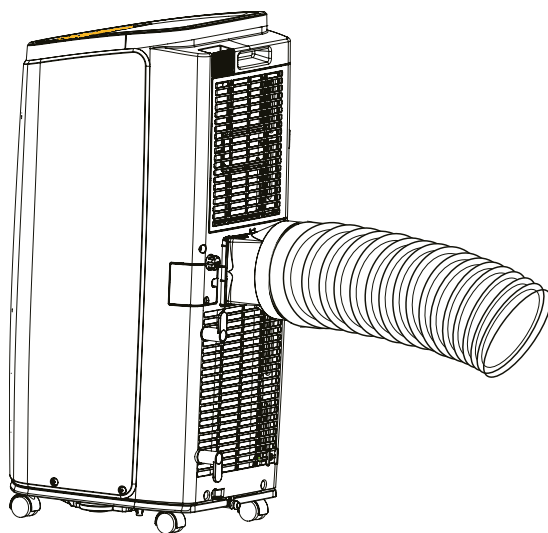

- Oikea asennustapa näkyy kuvassa (seinälle asennettaessa korkeuden tulee olla noin 40–130 cm lattiasta).

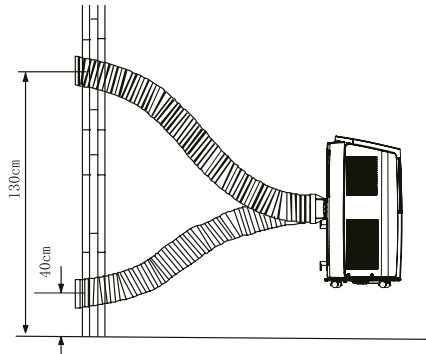

- Kuva esittää virheellistä asennustapaa (mutkalla oleva putki aiheuttaa helposti toimintahäiriön).

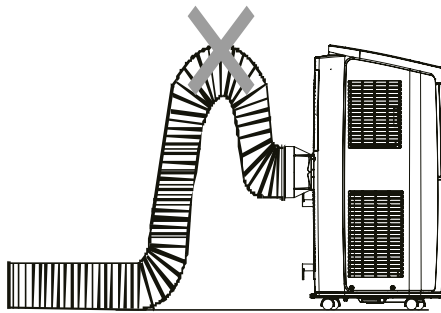

### Lämmönoistoputken purkaminen

1. Liitoskappale B:n irrottaminen: irrota liitoskappale B liitoskappaleesta C.
2. Liitoskappale A:n irrottaminen: Paina salpaa ja nosta liitoskappaletta A ylöspäin sen irrottamiseksi.

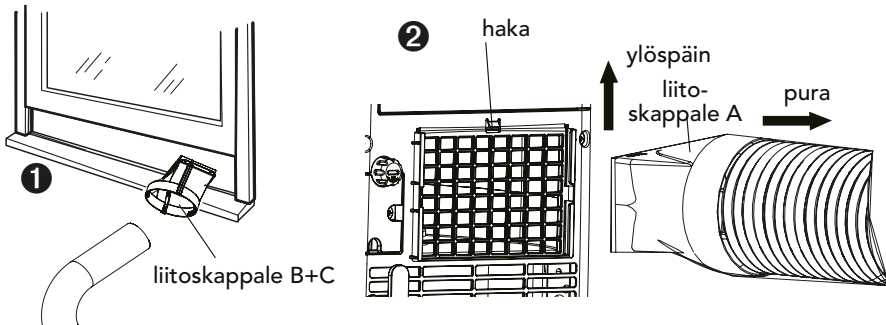

# SÄHKÖKAAVIO

## Cool 7

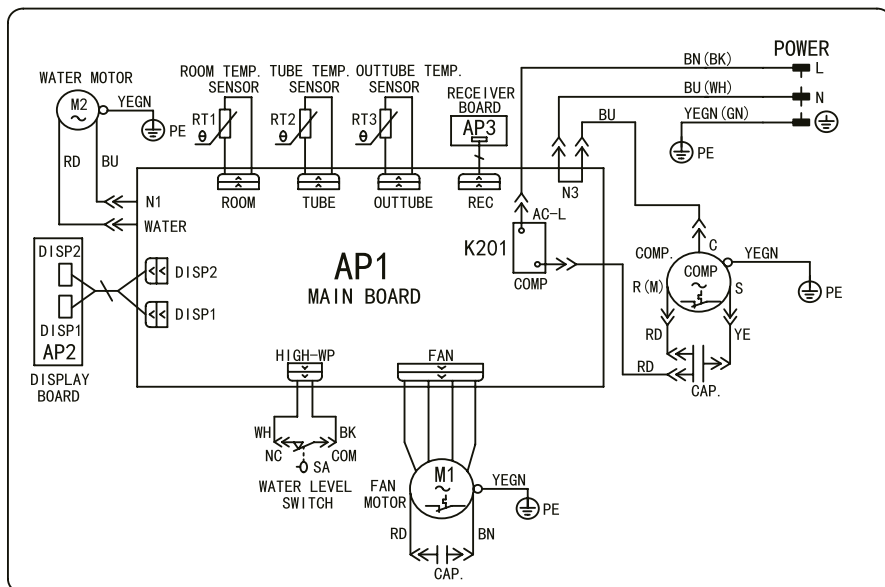

## Cool 12

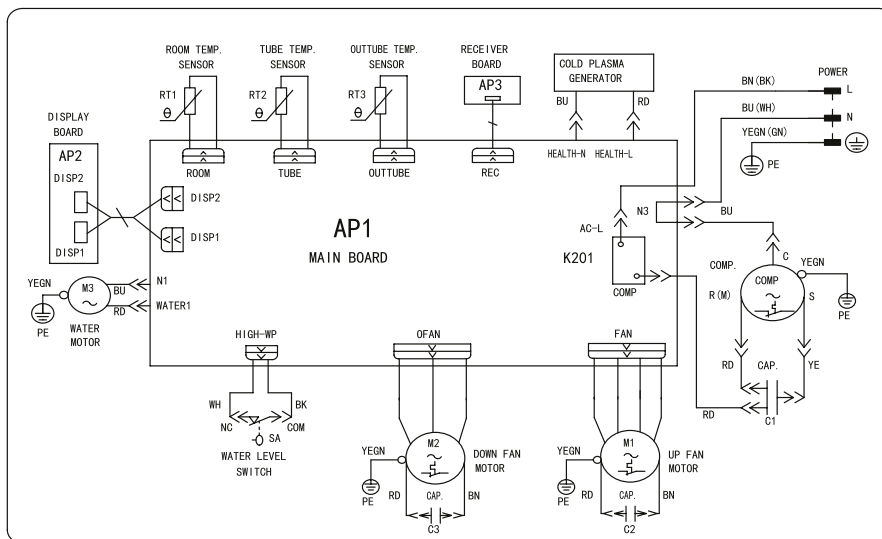







Tämä merkki osoittaa, että laitetta ei saa hävittää EU:n alueella talousjätteen mukana. Laitte tulee kierrättää kestävän kehityksen periaatteiden mukaisesti, jotta ympäristölle ja kanssaihminen terveydelle ei aiheudu haittaa. Kierrätä käytetty laite viemällä se keräyspisteeseen tai palauttamalla se tuotteen jälleenmyyjälle. Tällöin se käsitellään ympäristön kannalta turvallisesti.

R410A(R32/125: 50/50): 2087.5

---

Sähkö- ja elektroniikkalaiteromu on WEEE-direktiivin mukaisesti otettava talteen ja käsiteltävä erikseen. Älä hävitä laitetta talousjätteen mukana. Toimita laite kierrätykseen.

---



Oy Wilfa Suomi Ab  
Melkonkatu 28 E 19  
Finland





wilfa.fi

<i>Operation Environment</i> .....	4
<i>Parts-description</i> .....	5
<i>Use for air conditioner</i> .....	6
<i>Operation Introduction for Control Panel</i> .....	7
<i>Buttons on Remote Controller</i> .....	8
<i>Introduction for Icons on Display Screen</i> .....	9
<i>Introduction for Buttons on Remote Controller</i> .....	9
<i>Function Introduction for Combination Buttons</i> .....	11
<i>Operation Guide</i> .....	11
<i>Replacement of Batteries in Remote Controller</i> .....	11
<i>Clean and Maintenance</i> .....	12
<i>Malfunction Analysis</i> .....	14
<i>Installation Precaution</i> .....	17
<i>Preparation before Installation</i> .....	19
<i>Install Wire Hook</i> .....	20
<i>Removing Collected Water</i> .....	21
<i>Installation and Disassembly of Heat Discharge Pipe</i> .....	24
<i>Electric Schematic Diagram</i> .....	27

## SAFETY INSTRUCTIONS

- Aside from cleaning, all service should be carried out by an authorised service centre. Only authorised service personnel should carry out repair work.
- This appliance can be used by children aged from 8 years and above and persons with reduced physical, sensory or mental capabilities or lack of experience and knowledge if they have been given supervision or instruction concerning use of the appliance in a safe way and if they understand the hazards involved. Children shall not play with the appliance. Cleaning and user maintenance shall not be made by children without supervision.
- If the supply cord is damaged, it must be replaced by the manufacturer, its service agent or similarly qualified persons in order to avoid a hazard.

### Explanation of Symbols

 <b>DANGER</b>	Indicates a hazardous situation that, if not avoided, will result in death or serious injury.
 <b>WARNING</b>	Indicates a hazardous situation that, if not avoided, could result in death or serious injury.
 <b>CAUTION</b>	Indicates a hazardous situation that, if not avoided, may result in minor or moderate injury.
<b>NOTICE</b>	Indicates important but not hazard-related information, used to indicate risk of property damage.
	Indicates a hazard that would be assigned a signal word WARNING or CAUTION.

## OPERATION ENVIRONMENT

- The air conditioner must be operated within the temperature range: 16°C ~ 35°C.
- The appliance is for indoor use only.
- The appliance must be positioned so that the plug is accessible.
- This air conditioner is for domestic, non-commercial use only.
- Reserved space around the air conditioner should be 30cm at least.
- Do not operate the air conditioner at humid environment.
- Please keep air inlet and air outlet clean, no obstacles.
- During operation, close doors and windows to improve cooling effect.
- Please put the air conditioner at smooth and flat ground for operation to avoid noise and vibration.
- This air conditioner is equipped with castors. Castors should slide at smooth and flat ground.
- Prohibit inclining or turning over the air conditioner. If there's abnormality, please disconnect power immediately and contact dealer.
- Avoid direct sunshine.

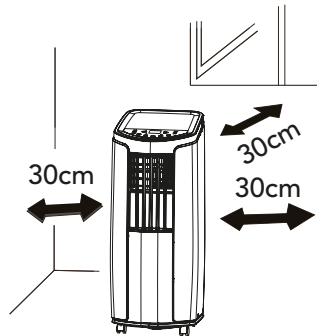

## PARTS-DESCRIPTION

- ❶ Controller panel
- ❷ Guide louver
- ❸ Swing louver
- ❹ Castor
- ❺ Wire-fixing hook
- ❻ Plug of power cord
- ❼ Filter
- ❽ Air inlet
- ❾ Joint A
- ❿ Heat discharge pipe
- ⓫ Joint B+C

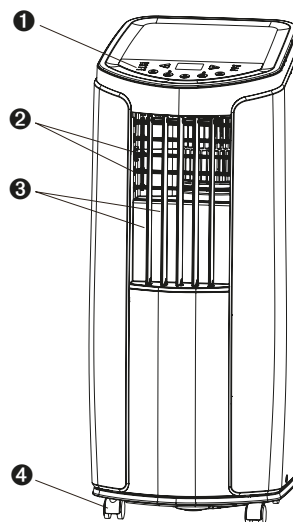
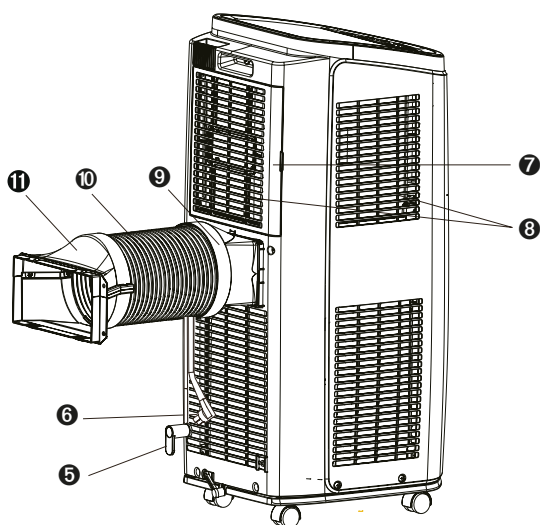

Remote controller

### NOTICE:

Heat discharge pipe and other installation accessories can't be discarded.

## USE FOR AIR CONDITIONER

### To change air flow direction

#### 1. Up/down air flow direction

- Hold the horizontal louvers as shown in the diagram and adjust the air flow direction.
- Do not adjust the horizontal louvers to the lowest or the highest position in the COOL or DRY mode with the fan speed set to Low for an extended period of time, Condensation may form on the louvers.

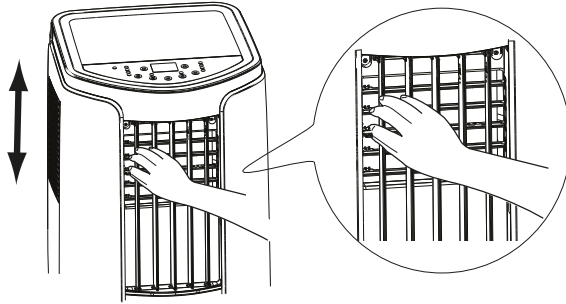

- #### 2. Left/right air flow direction. Hold the vertical louver as shown in the diagram and adjust the air flow direction.

#### CAUTION:

- Do not adjust the vertical louvers to the extreme left or right in the COOL or DRY mode with the fan speed set to Low for an extended period of time. Condensation may form on the louvers.

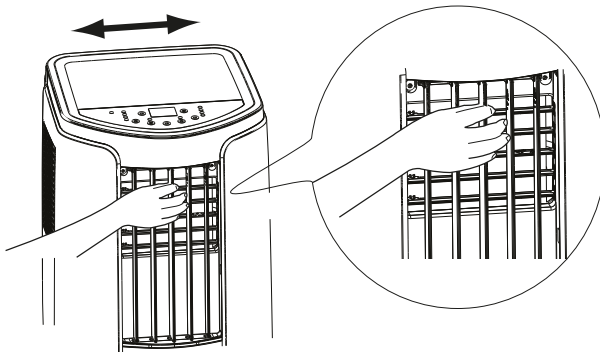

## OPERATION INTRODUCTION FOR CONTROL PANEL

### Name of control panel

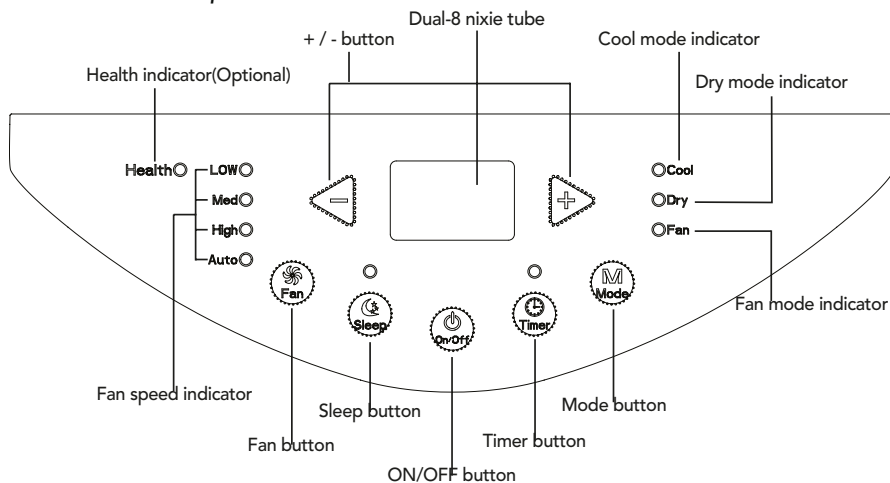

### Operation of control panel

#### NOTICE:

- After connecting the air conditioner to the power supply it will sound a beep. After that, you can operate the air conditioner by the control panel.
- Under ON status, after each pressing of the button on control panel, the air conditioner will give out a sound. Meanwhile, corresponding indicator on control panel will be bright.
- Under OFF status, dual-8 nixie tube on control panel won't display. Under ON status, dual-8 nixie tube on control panel will display set temperature. Under another mode it won't display.

#### 1. ON/OFF button

Pressing this button will turn on or turn off the air conditioner.

#### 2. + / - button

Under cooling mode, press "+" or "-" button to increase or decrease the temperature by 1°C (°F). Set temperature range is 16°C~30°C Under drying or fan mode, this button is invalid.

#### 3. Mode button

Press this button and the mode will circulate according to below sequence:  
COOL→DRY→FAN

- **COOL**: Under this mode, cooling mode indicator is bright. Dual-8 nixie tube displays set temperature. Temperature setting range is 16°C~30°C.
- **DRY**: Under this mode, drying mode indicator is bright. Dual-8 nixie tube won't display.
- **FAN**: Under this mode, the air conditioner only blow fan. Fan indicator is bright. Dual-8 nixie tube won't display.

#### 4. Fan button

Press this button and the fan speed will circulate as "low speed → medium speed → high speed → auto fan → low speed".

#### 5. Timer

Press timer button to enter into timer setting mode. Under this mode, press "+" or "-" button to adjust the timer setting. Timer setting will increase or decrease 0.5 hour by pressing "+" or "-" button within 10 hours, while timer setting will increase or decrease 1 hour by pressing "+" or "-" button beyond 10 hours. After timer setting is finished, the unit will display temperature if there's no operation for 5s. If timer function is started up, the upper indicator will keep the display status. Others, it won't be displayed. Under timer mode, press timer button again to cancel timer mode.

#### 6. Sleep

Press sleep button to enter into sleep mode. If the controller operates at cooling mode, after sleep mode is started up, preset temperature will increase by 1°C within 1 hour; preset temperature will increase by 2°C within 2 hours and then the unit will operate at this temperature all the time; Sleep function is not available for fan mode and drying mode. If sleep function is started up, the upper indicator will keep the display status.

## BUTTONS ON REMOTE CONTROLLER

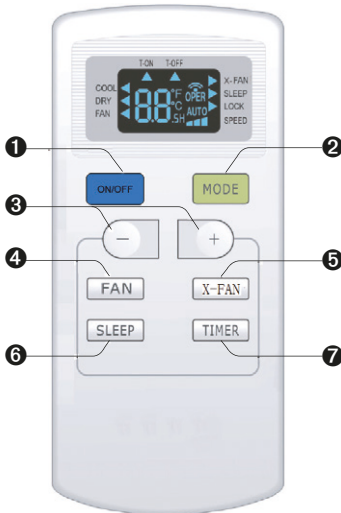

- ❶ ON/OFF button
- ❷ MODE button
- ❸ +/- button
- ❹ FAN button
- ❺ X-FAN button
- ❻ SLEEP button
- ❼ TIMER button



## INTRODUCTION FOR ICONS ON DISPLAY SCREEN

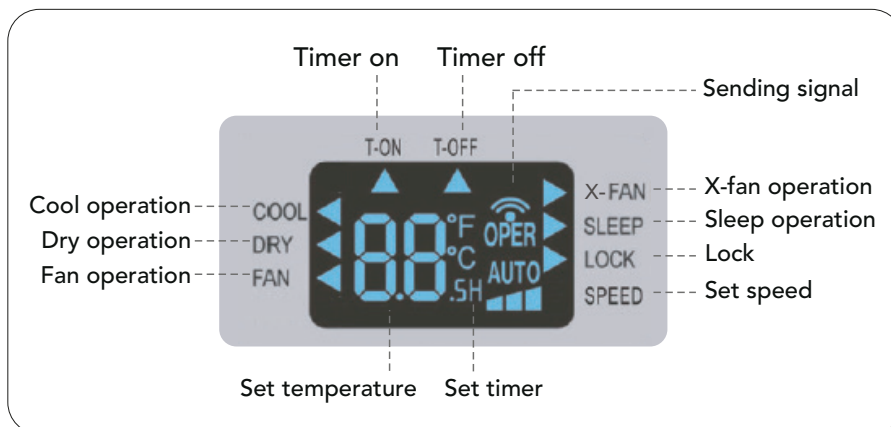

## INTRODUCTION FOR BUTTONS ON REMOTE CONTROLLER

Note:

- This is a general use remote controller, it could be used for the air conditioners with multifunction; For some function, which the model doesn't have, if press the corresponding button on the remote controller that the unit will keep the original running status.
- After connecting the air conditioner to the power supply the unit will give out a sound. Operation indicator "⏻" is ON (red indicator). After that, you can operate the air conditioner by using remote controller.
- Under ON status, pressing the button on the remote controller, the signal icon "📶" on the display of remote controller will blink once and the air conditioner will give out a "de" sound, which means the signal has been sent to the air conditioner.
- Under OFF status, set temperature and clock icon will be displayed on the display of remote controller (If timer on, timer off and light functions are set, the corresponding icons will be displayed on the display of remote controller at the same time); Under ON status, the display will show the corresponding set function icons.

### 1. ON/OFF button

Press this button to turn unit ON/OFF.

### 2. MODE button

Pressing this button once will select your required mode circularly as below (the corresponding icon "◀" will be lit up after the mode is selected):



- When selecting cool mode, air conditioner will operate under cool mode. Then press + or - button to adjust set temperature. Press FAN button to adjust fan speed.

- When selecting dry mode, air conditioner will operate at low fan speed. In dry mode, fan speed can't be adjusted.
- When selecting fan mode, air conditioner will operate in fan mode only. Then press FAN button to adjust fan speed.

### 3. + / - button

- Pressing + or - button once will increase or decrease set temperature by 1°C (°F). Holding + or - button for 2s, set temperature on remote controller will change quickly. Release the button after your required set temperature is reached.
- When setting Timer On or Timer Off, press + or - button to adjust the time. (See TIMER Button for setting details)

### 4. FAN button

Pressing this button can select fan speed circularly as: AUTO, SPEED 1 (▲), SPEED 2 (▲▲), SPEED 3 (▲▲▲).

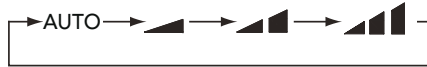

Note:

- Under Auto speed, air conditioner will select proper fan speed automatically according to ambient temperature.
- Fan speed can't be adjusted under Dry mode.

### 5. X-FAN button

Press this button under cool and dry mode to start up x-fan function. Press this button again to cancel x-fan function.

Note:

- When x-fan function is on, if the air conditioner is turned off, indoor fan will still operate at low speed for a while to blow the residual water inside the air duct.
- During x-fan operation, press X-FAN button to turn off x-fan function. Indoor fan will stop operation immediately.

### 6. SLEEP button

Under Cool and Dry mode, press this button to turn on Sleep function. Press this button to cancel Sleep function. Under Fan mode, this function is unavailable.

### 7. TIMER button

- When unit is on, press this button to set Timer Off. T-OFF and H icon will be blinking. Within 5s, press + or - button to adjust the time for Timer Off. Pressing + or - button once will increase or decrease the time by 0.5h. Holding + or - button for 2s, time will change quickly. Release the button after your required set time is reached. Then press TIMER button to confirm it. T-OFF and H icon will stop blinking.

- When unit is off, press this button to set Timer On. T-ON and H icon will be blinking. Within 5s, press + or - button to adjust the time for Timer On. Pressing + or - button once will increase or decrease the time by 0.5h. Holding + or - button for 2s, time will change quickly. Release the button after your required set time is reached. Then press TIMER button to confirm it. T-ON and H icon will stop blinking.
- Cancel Timer On/Off: If Timer function is set up, press TIMER button once to review the remaining time. Within 5s, press TIMER button again to cancel this function.

Note:

- Timer setting range: 0.5~24h
- The interval between two motions can't exceed 5s, otherwise the remote controller will exit setting status.

## FUNCTION INTRODUCTION FOR COMBINATION BUTTONS

### *Child lock function*

Pressing "+" and "-" buttons simultaneously will turn "ON" or turn "OFF" child lock function. When child lock function is started up, LOCK indicator on remote controller is ON. If you operate the remote controller, remote controller won't send signal.

### *Temperature display switchover function*

Under OFF status, pressing "-" button and "MODE" button simultaneously can switch between °C and °F.

## OPERATION GUIDE

1. After putting through the power, press "ON/OFF" button on remote controller to turn on the air conditioner.
2. Press "MODE" button to select your required mode: COOL, DRY, FAN.
3. Press "+" or "-" button to set your required temperature.
4. Press "FAN" button to set your required fan speed: auto, low, medium and high speed.

## REPLACEMENT OF BATTERIES IN REMOTE CONTROLLER

1. Press the back side of remote controller on the spot marked with "", and then push out the cover of battery box along the arrow direction.
2. Replace two (AAA 1.5V) dry batteries and make sure the positions of + and - polar are correct.
3. Reinstall the cover of battery box.

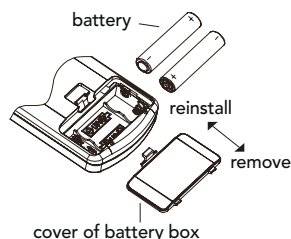

## NOTICE:

- During operation, point the remote control signal sender at the receiving window on unit.
- The distance between signal sender and receiving window should be no more than 8m, and there should be no obstacles between them.
- Signal may be interfered easily in the room where there is fluorescent lamp or wireless telephone; remote controller should be close to the unit during operation.
- Replace new batteries of the same model when replacement is required.
- When you don't use remote controller for a long time, please take out the batteries.
- If the display on remote controller is fuzzy or there's no display, please replace batteries.

## CLEAN AND MAINTENANCE

## WARNING:

- Before cleaning the air conditioner, please turn off the unit and disconnect power. Otherwise, it may cause electric shock.
- Do not wash air conditioner with water. Otherwise, it may cause electric shock.
- Do not use volatile liquid (such as thinner or gas) to clean the air conditioner. Otherwise, it may damage the appearance of air conditioner.

### Clean outer case and grille

**Clean outer case:** If there's dust on the surface of outer case, please use soft towel to wipe it. If the outer case is very dirty (such as grease), please use neutral abluent to wipe it.

**Clean grille:** Use cleaner or soft brush to clean it.

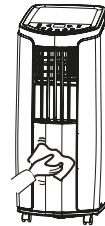

### Clean filter

#### ① Remove the filter

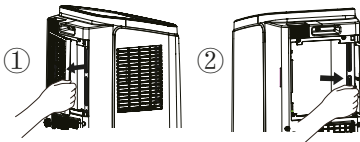

#### ③ Install filter

After the filter is cleaned and dried, reinstall it well.

#### ② Clean filter

Use cleaner or water to clean the filter. If the filter is very dirty (such as grease), use warm water 40°C (104°F) mixed with neutral detergent to clean it and then put at shady place to dry it.

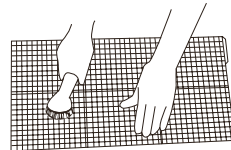

## NOTICE:

- The filter should be cleaned about once every three months. If there's much dust in the operation environment, you can increase clean frequency.

- Do not dry the filter with fire or hair drier. Otherwise, it may be deformed or catch fire.

### ***Clean heat discharge pipe***

Remove the heat discharge pipe from air conditioner, clean and dry it, and then reinstall it. (For the method of installation and removal, please refer to the instruction for "Installation and disassembly of heat discharge pipe" on page 25).

### ***Checking before use-season***

1. Check whether air inlets and air outlets are blocked.
2. Check whether plug and socket are in good condition.
3. Check whether filter is clean.
4. Check whether batteries are installed in remote controller.
5. Check whether joint, window bracket and heat discharge pipe are installed tightly.
6. Check whether heat discharge pipe is damaged.

### ***Checking after use-season***

1. Disconnect power supply.
2. Clean filter and outer case.
3. Remove dust and other impurities from the air conditioner.
4. Eliminate accumulated water in chassis (refer to the section of "Drainage way" for details).
5. Check whether window bracket is damaged or not. If yes, please contact dealer.

### ***Long-time storage***

If you don't use the air conditioner for a long time, please maintain it by following steps for good performance:

- Make sure there's no accumulated water in chassis and that the heat discharge pipe is disassembled.
- Pull out the plug and wrap the power cord.
- Clean the air conditioner and pack it well to prevent dust.

### ***Notice for recovery***

- Parts of gift packaging is recycled. Users are advised to follow local regulations or take contact with personell at the local recycling center for further guidance.
- If you want to throw away the air conditioner, please contact local division or consultant service center for the correct disposal method.

## **MALFUNCTION ANALYSIS**

Please check below items before asking for maintenance. If the malfunction still can't be eliminated, please contact local dealer or qualified professionals.

Phenomenon	Troubleshooting	Solution
Air conditioner can't operate	<ul style="list-style-type: none"> <li>• Power failure?</li> </ul>	<ul style="list-style-type: none"> <li>• Wait after power recovery.</li> </ul>
	<ul style="list-style-type: none"> <li>• Connected to power?</li> </ul>	<ul style="list-style-type: none"> <li>• Reinsert the plug.</li> </ul>
	<ul style="list-style-type: none"> <li>• Has the air switch tripped off or has the fuse been blown?</li> </ul>	<ul style="list-style-type: none"> <li>• Ask for professional help to replace air switch or fuse.</li> </ul>
	<ul style="list-style-type: none"> <li>• Is there's malfunction for the circuit?</li> </ul>	<ul style="list-style-type: none"> <li>• Ask for professional help to replace circuit.</li> </ul>
	<ul style="list-style-type: none"> <li>• Has the unit been restarted immediately after a stopp?</li> </ul>	<ul style="list-style-type: none"> <li>• Wait for 3min, and then try turning it on again.</li> </ul>
Poor cooling (heating)	<ul style="list-style-type: none"> <li>• Is the power too low?</li> </ul>	<ul style="list-style-type: none"> <li>• Make sure that the device has been connected to a proper power source</li> </ul>
	<ul style="list-style-type: none"> <li>• Is the air filter filled with dust/impurities?</li> </ul>	<ul style="list-style-type: none"> <li>• Clean the air filter.</li> </ul>
	<ul style="list-style-type: none"> <li>• Has the temperature for the unit been set properly?</li> </ul>	<ul style="list-style-type: none"> <li>• Adjust the temperature.</li> </ul>
	<ul style="list-style-type: none"> <li>• Are doors and windows closed?</li> </ul>	<ul style="list-style-type: none"> <li>• Close door and window.</li> </ul>
Air conditioner can't receive signal from remote controller or remote controller is not sensible.	<ul style="list-style-type: none"> <li>• Is normal operation interrupted by events such as static pressure, unstable voltage?</li> </ul>	<ul style="list-style-type: none"> <li>• Please pull out the plug. Insert the plug after about 3min, and then turn on the unit.</li> </ul>
	<ul style="list-style-type: none"> <li>• Is the remote controller within the receiving range?</li> </ul>	<ul style="list-style-type: none"> <li>• The receiving range of remote controller is 8m. Do not exceed this range.</li> </ul>
	<ul style="list-style-type: none"> <li>• Does any physical obstacles block free sight between remote and unit?</li> </ul>	<ul style="list-style-type: none"> <li>• Remove the obstacles.</li> </ul>
	<ul style="list-style-type: none"> <li>• Is sensitivity of remote controller low?</li> </ul>	<ul style="list-style-type: none"> <li>• Check the batteries of remote controller. If the power is low, please replace the batteries.</li> </ul>
	<ul style="list-style-type: none"> <li>• Is there a fluorescence lamp in the room?</li> </ul>	<ul style="list-style-type: none"> <li>• Move the remote controller close to air conditioner.</li> <li>• Turn off the fluorescence lamp and try it again.</li> </ul>

Phenomenon	Troubleshooting	Solution
No fan blown out from air conditioner	• Is the air outlet or air inlet blocked?	• Eliminate the obstacles.
	• Is the air filter unclean?	• Clean air filter
Set temperature can't be adjusted.	• Has the unit been set to operate at auto mod or has child lock been activated?	• Temperature can't be adjusted under auto mode. Child lock can be unlocked by pressing "+" and "-"
	• Is the room temperature within the temperature range for the unit?	• Temperature setting range: 16°C-30°C.
There's off flavour	• There's off-flavour source in the room, such as furniture, cigarette etc.	• Eliminate the off-flavour source. • Clean the filter.
There's abnormal sound during operation	• Whether the unit is interfered by thunder, radio, etc?	• Disconnect power, put through the power again, and then turn on the unit again.
You can heard water-flowing sound	• Hearing a sound right after turning on or off?	• There's flowing sound of refrigerant inside the air conditioner, which is the normal phenomenon.
You can heard the sound of "brekage"	• Hearing a sound right after turning on or off?	• Heat expansion or shrinkage for the panel due to change of temperature, which cause friction sound.

### Malfunction code

E5	Overcurrent protection.	Disconnect power, and then turn on the unit again after 10min. If "E5" still exits, please contact professional person to maintain the unit.
H8	Chassis is full of water.	1. Pour out the water inside chassis. 2. If "H8" still exits, please contact professional person to maintain the unit.
F1	Malfunction of ambient temperature sensor.	Please contact professional person to deal with it.



F2	Malfunction of evaporator temperature sensor.	Please contact professional person to deal with it.
F0	1. Refrigerant is leaking 2. System is blocked	1. Re-energize the unit after turning off and pulling out the plug for 30min; 2. If there's still malfunction, please contact after-sales service.
H3	Overload protection for compressor	1. Check if the unit is under high-temperature and high-humidity environment; if ambient temperature is too high, power off the unit and then energize it for operation after the ambient temperature drops to 35°C below. 2. Check if the evaporator and condenser are blocked by some objects; if yes, take away the objects, power off the unit and then energize it for operation. 3. If the malfunction still occur, please contact our after-sales service center.
E8	Overload malfunction	
F4	Outdoor tube temperature sensor is open/short-circuited.	Please contact after-sale service person to deal with it.

**WARNING:**

- If there're following phenomenon, please turn off the air conditioner and disconnect the power immediately, and then contact dealer immediately.
  - Power cord is overheating or damaged.
  - Abnormal sound during operation.
  - Off-flavor.
  - Water leakage.
- Do not repair or refit the air conditioner by yourself.
- If operate the air conditioner! under abnormal condition, it may cause malfunction, electric shock or fire hazard.

**INSTALLATION PRECAUTION****Warning:**

- Observe all governing codes and ordinances.
- Do not use damaged or non-standard power cord.
- Be careful during installation and maintenance. Prohibit incorrect operation to prevent electric shock, casualty and other accidents.

### ***Selection of installation location***

#### **Basic requirement**

Installing the unit in the following places may cause malfunction. If it is unavoidable, please consult the local dealer:

1. The place with strong heat sources, vapors, flammable or explosive gas, or volatile objects spread in the air.
2. The place with high-frequency devices (such as welding machine, medical equipment).
3. The place near coast area.
4. The place with oil or fumes in the air.
5. The place with sulfureted gas.
6. Other places with special circumstances.

#### **Requirement of air conditioner**

1. Air inlet should be far away from obstacles and do not put any objects near air outlet. Otherwise, it will affect the radiation of heat discharge pipe.
2. Please try your best to keep far away from fluorescent lamp.
3. The appliance shall not be installed in the laundry. High humidity can cause malfunction.

### ***Requirements for electric connection***











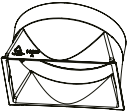

#### **Safety precaution**

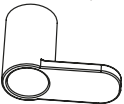
1. Must follow the electric safety regulations when installing the unit.
2. According to the local safety regulations, use qualified power supply circuit.
3. If the supply cord is damaged, it must be replaced by the manufacturer, its service agent or similarly qualified persons in order to avoid a hazard.
4. Properly connect the live wire, neutral wire and grounding wire of power socket.
5. Be sure to cut off the power supply before proceeding any work related to electricity and safety.
6. Do not put through the power before finishing installation.
7. The air conditioner is first class electric appliance. It must be properly grounding with specialized grounding device by a professional. Please make sure it is always grounded effectively, otherwise it may cause electric shock.
8. The grounding resistance should comply with national electric safety regulations.
9. The appliance shall be installed in accordance with national wiring regulations.





## PREPARATION BEFORE INSTALLATION

**Note:** check if the accessories are available before installation.

### Accessory list

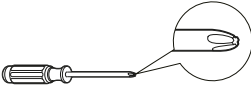
 joint A	 joint B	 joint C	 heat discharge pipe	 Adapter (1)
 wire hook (2)	 screw (3)	 pipe clip	 rubber plug	 pipe hoop (2)
 drainage pipe	 remote controller	 battery (2) (AAA 1.5V)	 user's manual	

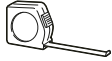
### Tools needed for installation

 cross screwdriver	 straight screwdriver	 saw
 gauge	 scissors	 pencil

## INSTALL WIRE HOOK

- Assemble the wire hook at the back of the unit with screws (the direction of wire hook is as shown in following fig).

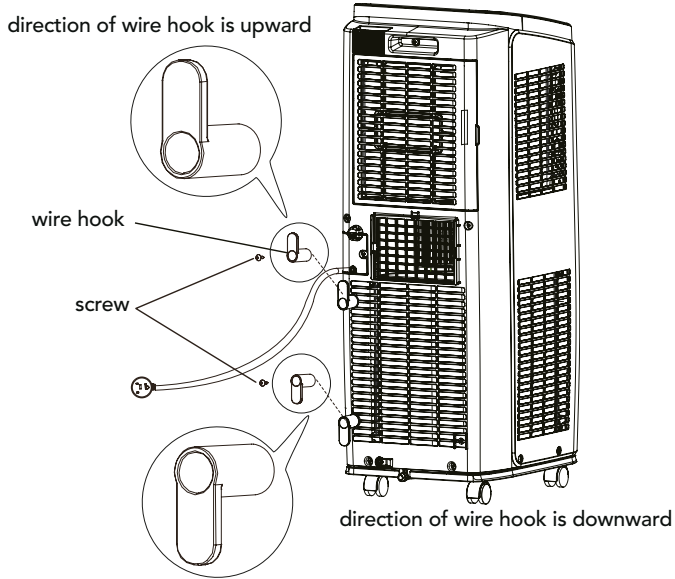

- Wind the power cord around the wire hook.

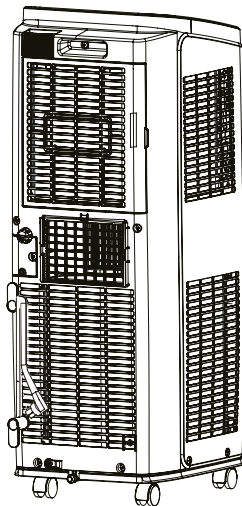

## REMOVING COLLECTED WATER

There are 2 ways to remove collected water:

### ❶ Use drainage option from the bottom hole.

Note: When using drainage option from the bottom hole, install drainage pipe before using, otherwise poor drainage will affect normal operation of the unit.

Instructions for drainage pipe installation as follows:

1. Remove the rubber plug at drainage port.

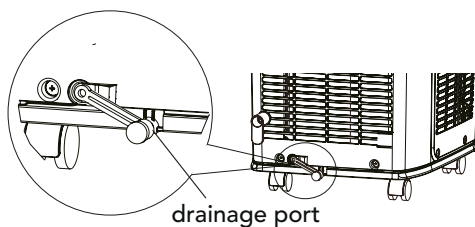

2. Fix the drainage pipe clip on the right of rear side plate near drainage port with a screw.

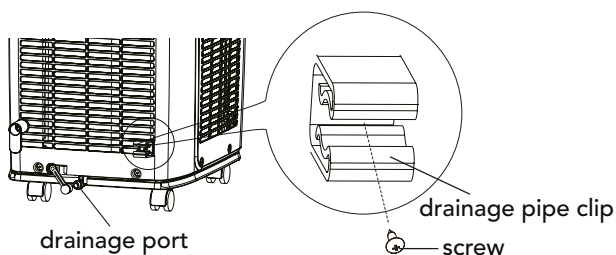

3. Put the drainage pipe into drainage port and screw it up, and then bind it with pipe hoop.

- Put the rubber plug into the other side of drainage pipe, fix it with pipe hoop and then fix it in the drainage pipe clip.

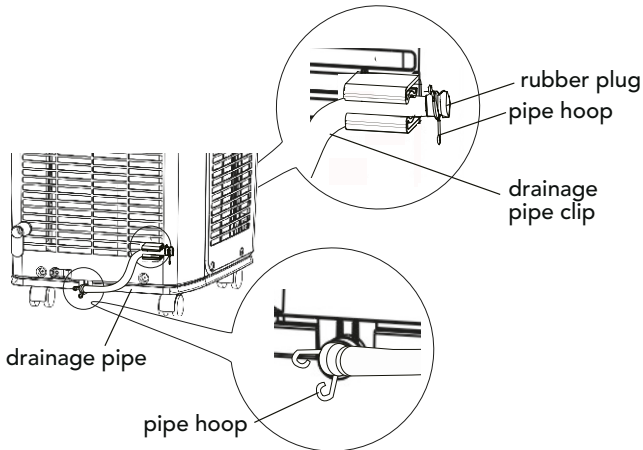

Drainage way as follows:

- In cooling or drying operation, the condensation water will be drained to the chassis and spattered by water-striking motor. As the temperature of condenser is high, most of the condensation water will be evaporated and drained to outdoor. So usually, only a little condensation water will be accumulated inside the chassis and you do not need to discharge the water frequently.
- When the chassis is full with water, the buzzer will give out 8 sounds and "H8" is displayed to remind user to discharge water:
  - Move the unit to a suitable place for emptying of water; do not tilt the unit and keep it horizontal during moving;
  - Take the drainage pipe from the clip and pull out the rubber plug on the drainage pipe to empty the water;
  - Put back the rubber plug onto drainage pipe after finishing emptying water and then fix the pipe on the clip;
  - After full water protection is eliminated and the compressor has been stopped for 3 minutes, the unit will resume operation.

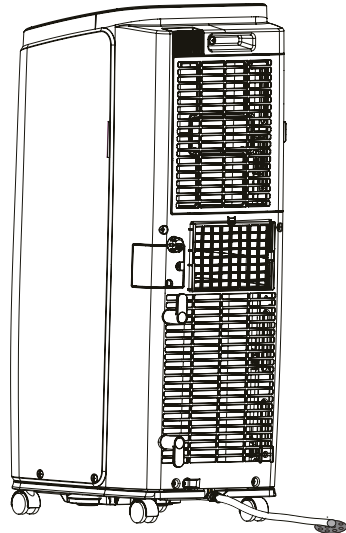

## ② Use the continuous drainage option from the middle hole.

Note: Water can be automatically emptied into a floor drain by attaching 14mm inner diameter hose (not included).

1. Remove the continuous drain cap 1 by turning it counter clockwise then remove the rubber stopper 2 from the spout.

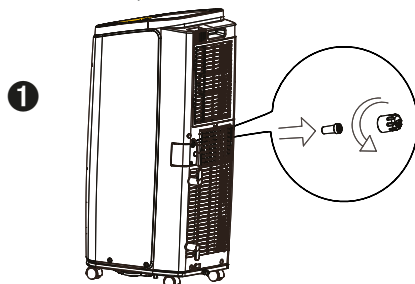

2. Screw the drain connector to (included in the package) the spout by turning clockwise.
3. Insert the drainage hose into drain connector.

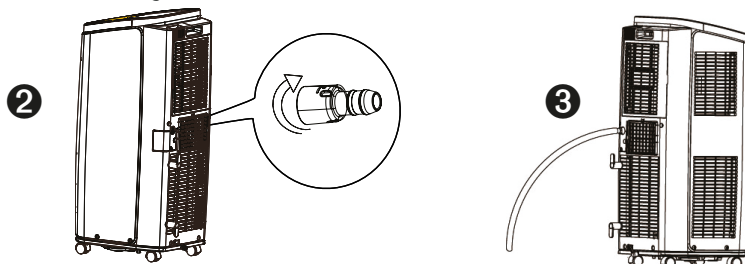

### ATTENTION:

When using continuous drainage option from the middle hole, place portable on a level surface and make sure garden hose is clear of any obstructions and is directed downward. Placing portable on an uneven surface or improper hose installation may result in water filling up the chassis and causing the unit to shut off. Empty water in the chassis if shut off occurs, then check portable location and hose for proper setup.

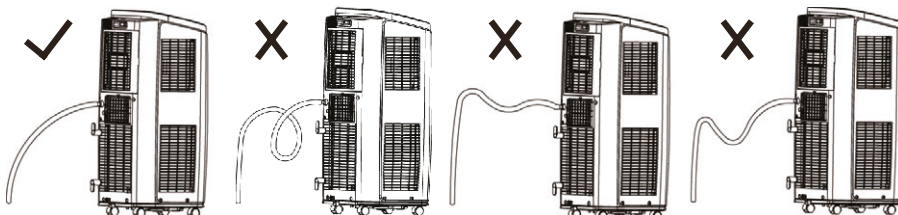

## INSTALLATION AND DISASSEMBLY OF HEAT DISCHARGE PIPE

### Install heat discharge pipe

1. Rotate joint A and joint B clockwise into the two ends of heat discharge pipe.

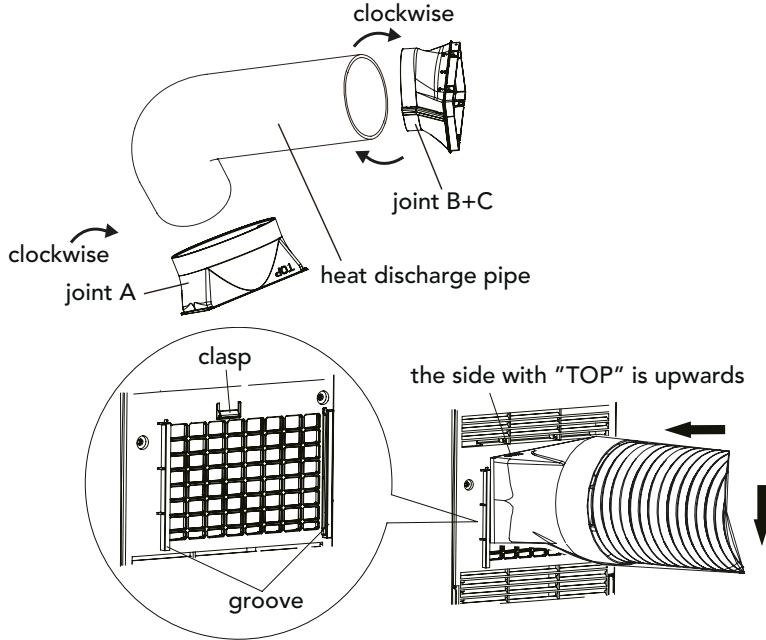

2. Insert joint A of heat discharge pipe (the side with "TOP" is upwards) into the groove until you hear a "klikk" sound.
3. Aim the locating pole of joint B of heat discharge pipe at the opening of joint C; rotate it slightly to make joint B and joint C connect tightly.

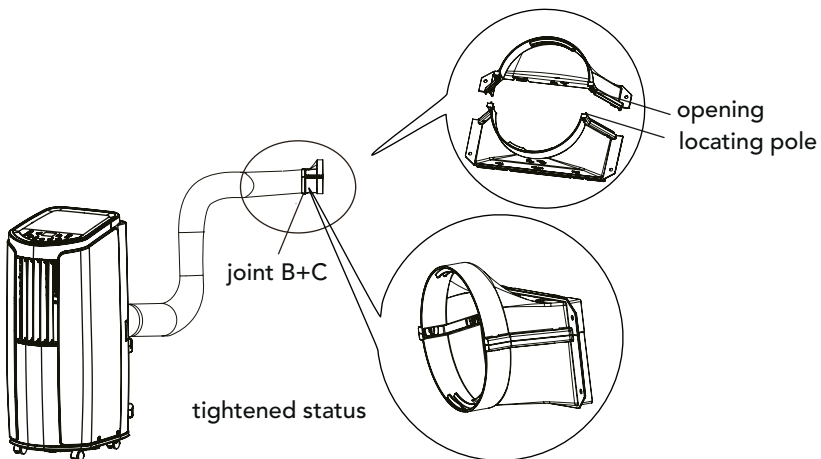



### Note of Installing heat discharge pipe

In order to improve cooling efficiency, the heat discharge pipe should be as short as possible and flat without curve to ensure smooth heat discharge.

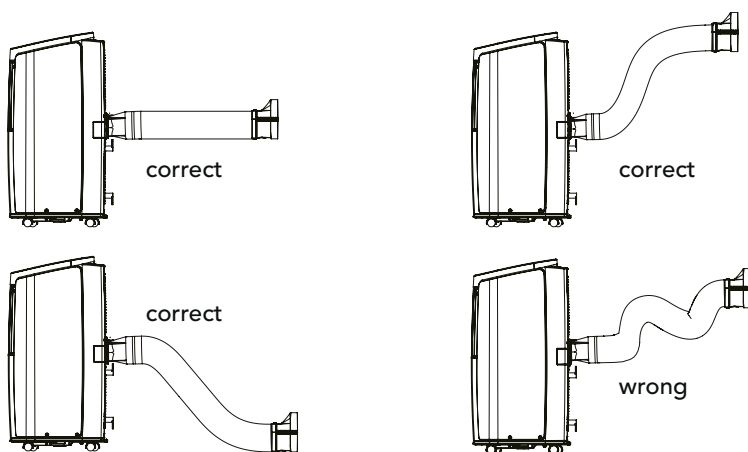

- The length of the heat discharge pipe is less than 1m. It is recommended to use it with shortest length.
- When installing, heat discharge pipe should be as flat as possible. Don't prolong the pipe or connect it with other heat discharge pipe.

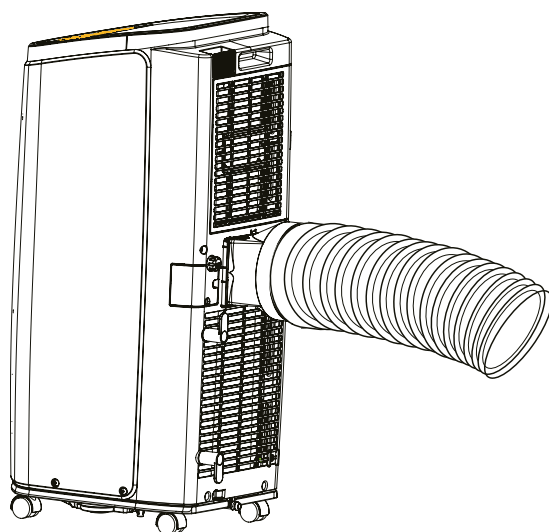

- Correct installation is as shown in figure (When installing it on wall, height of hall should be about 40cm-130cm from floor).

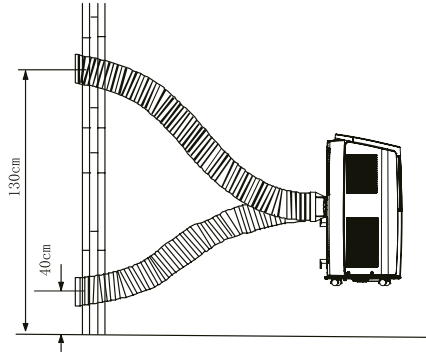

- Wrong installation is shown in following figure (If the pipe is bent too much, it would easily cause malfunction.)

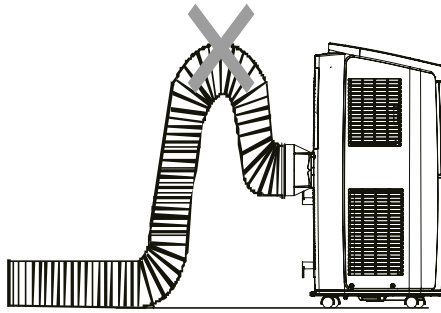

English

**Disassemble heat discharge pipe**

1. Remove joint B: remove joint B from joint C.
2. Remove joint A: Press the clasp and lift joint A upwards to remove it.

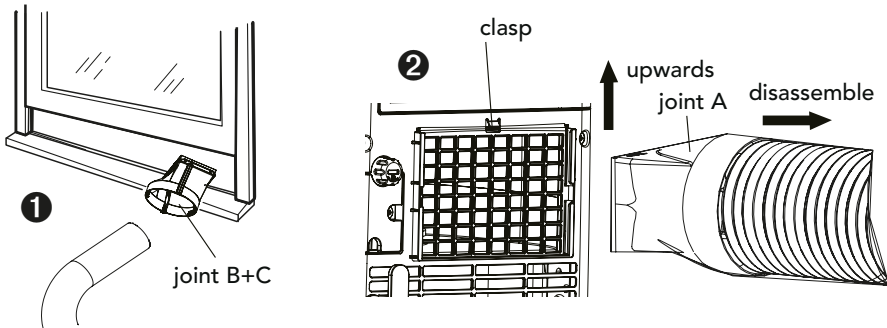

## ELECTRIC SCHEMATIC DIAGRAM

### Cool 7

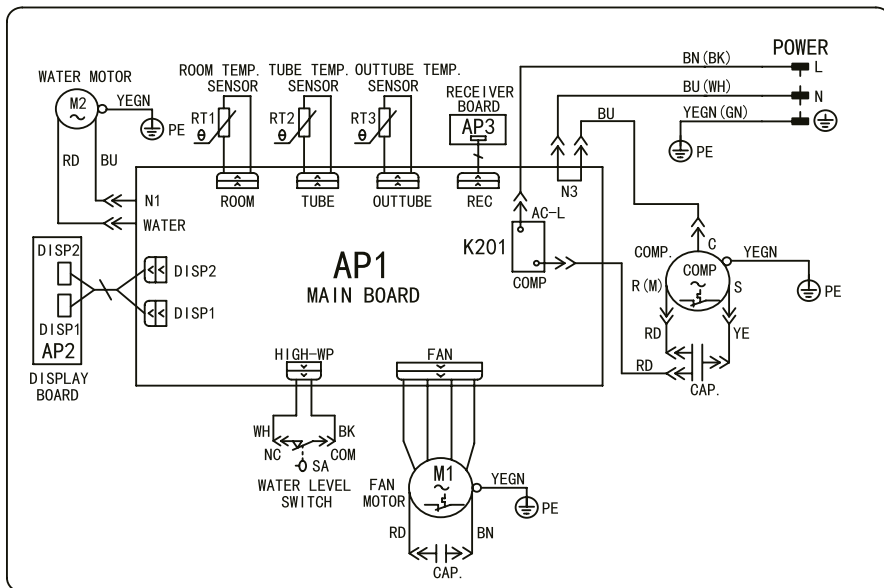

### Cool 12

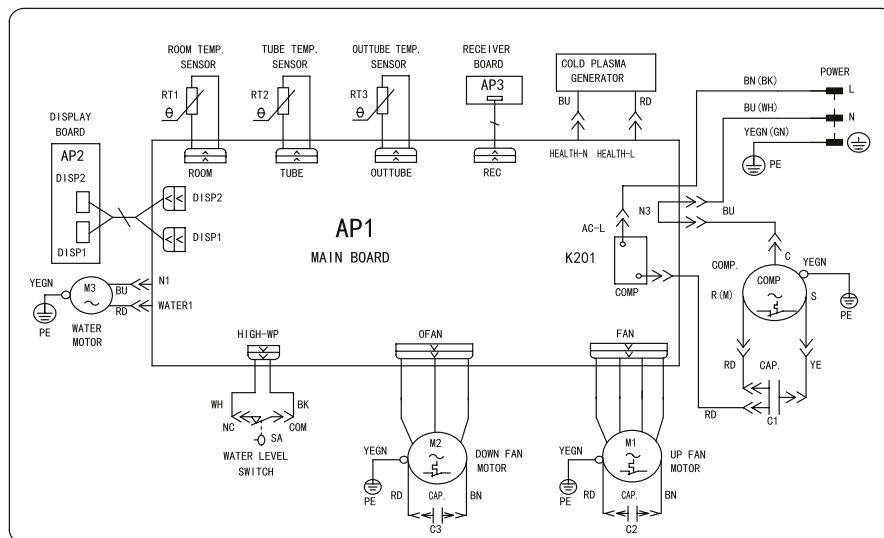





This marking indicates that this product should not be disposed with other household wastes throughout the EU. To prevent possible harm to the environment or human health from uncontrolled waste disposal, recycle it responsibly to promote the sustainable reuse of material resources. To return your used device, please use the return and collection systems or contact the retailer where the product was purchased. They can take this product for environmental safe recycling.

R410A(R32/125: 50/50): 2087.5

---

Under the Waste Electrical and Electronic Equipment Directive (WEEE), such waste must be collected separately and processed. If in future you need to discard this product, please do not throw it out with your normal rubbish. Please send this product to a collection point where one is available.

---



AS WILFA  
Industriveien 25  
1481 Hagan  
Norway

[wilfa.com](http://wilfa.com)



in homes since 1948



66129921619

AS WILFA  
Industriveien 25  
1481 Hagan  
Norway

[wilfa.com](http://wilfa.com)