



TRYSIL FLOOR COMFORT

AIR CONDITIONER

EN · Instruction manual DK · Betjeningsvejledning
NO · Bruksanvisning FI · Käyttöohje
SE · Bruksanvisning

LES ALLE ANVISNINGER FØR BRUK

LÄS IGENOM ALLA INSTRUKTIONER INNAN
PRODUKTEN ANVÄNDS

LÆS ALLE VEJLEDNINGER INDEN BRUG

LUE OHJEET HUOLELLISESTI ENNEN KÄYTTÖÄ

READ ALL INSTRUCTIONS BEFORE USING

Norsk

Svenska

Dansk

Suomi

English

Les alle anvisninger før bruk. Les denne bruksanvisningen nøye og ta vare på den til senere bruk.

VIKTIGE SIKKERHETSINSTRUKSJONER – BRUK OG VEDLIKEHOLD	5
VIKTIGE SIKKERHETSINSTRUKSJONER – UTSTYR	6
Driftstemperaturområde.....	7
Produktoversikt – innendørsenhet og utendørsenhet	8
Produktoversikt – fjernkontroll	9
Betjeningsknapper på fjernkontrollen	10
Utskifting av batterier	13
Vedlikehold	13
Bruerveiledning	15
Forholdsregler ved bruk	16
Svar på vanlige problemer	16
Feilkoder	17

VIKTIGE SIKKERHETSINSTRUKSJONER – BRUK OG VEDLIKEHOLD

- Apparatet kan brukes av barn fra 8 år og oppover samt personer med nedsatte fysiske, sansemessige eller mentale evner eller mangel på erfaring og kunnskap, hvis de er under tilsyn av eller har fått anvisninger om sikker bruk av apparatet og er klar over farene forbundet med bruk.
- Ikke la barn leke med apparatet.
- Rengjøring og vedlikehold skal ikke utføres av barn uten at de er under tilsyn.
- Du må ikke koble klimaanlegget til en universalkontakt ettersom dette kan føre til brann.
- Koble fra strømforsyningen når du rengjør klimaanlegget for å unngå elektrisk støt.
- Hvis strømledningen er skadet, må den skiftes av produsenten, produsentens servicerepresentant eller en tilsvarende kvalifisert person for å unngå elektrisk støt.
- Du må ikke vaske klimaanlegget med vann ettersom dette kan føre til elektrisk støt.
- Du må ikke spraye vann på innendørsenheten ettersom dette kan føre til elektrisk støt eller funksjonsfeil.
- Du må ikke komme i kontakt med ribbene etter at filteret er fjernet for å unngå skade. Du må ikke bruke hårtørker eller andre varmekilder med åpne flammer for å tørke filteret for å unngå brannfare eller skade på enheten.
- Vedlikehold må utføres av kvalifiserte fagfolk for å unngå personskade eller skade på enheten.
- Du må ikke reparere klimaanlegget på egenhånd. Dette kan føre til elektrisk støt eller skade. Ta kontakt med forhandleren når klimaanlegget må repareres.
- Du må ikke stikke fingre eller gjenstander i luftinntaket eller luftuttaket ettersom dette kan føre til personskade eller skade.
- Du må ikke blokkere luft luftinntaket eller luftuttaket ettersom dette kan føre til funksjonsfeil.
- Du må ikke søle vann på fjernkontrollen ettersom dette kan føre til funksjonsfeil på fjernkontrollen.
- Hvis noe av det som er beskrevet nedenfor skulle skje, må du slå av klimaanlegget og trekke ut støpselet fra stikkontakten umiddelbart, og deretter kontakte forhandleren eller kvalifiserte fagfolk for service.
 - Strømledningen er overopphetet eller skadet.
 - Klimaanlegget avgir unormal lyd ved bruk.
 - Automatsikringen går ofte.
 - Klimaanlegget lukter brent.
 - Innendørsenheten lekker.

- Hvis klimaanlegget brukes under unormale forhold, kan dette føre til funksjonsfeil, elektrisk støt eller brannfare.
- Du må aldri bruke metallgjenstander for å slå enheten av eller på med nødstoppbryteren. Dette kan føre til elektrisk støt.
- Du må ikke trække på eller legge tunge gjenstander på utendørsenhetsens topp-panel. Dette kan føre til skade eller personskade.

VIKTIGE SIKKERHETSINSTRUKSJONER – UTSTYR

- Installasjon utføres av kvalifiserte fagfolk for å unngå personskade eller skade på enheten.
- Sikkerhetsforskriftene for elektrisk utstyr må følges under installasjon av enheten.
- Bruk strømforsyning og automatsikring i henhold til lokale sikkerhetsforskrifter.
- Det skal installeres en automatsikring for å unngå funksjonsfeil. En allpolig skillebryter med minst 3 mm kontaktseparering i alle poler skal kobles til fast ledningsnett.
- Inkludert en automatsikring med egnet kapasitet. Se følgende tabell. Luftbryter skal inkludere magnetbånd og varmebånd som kan beskytte mot kortslutning og overbelastning.
- Klimaanlegget skal være jordet. Feil jording kan føre til elektrisk støt.
- Bruk kun godkjente strømledninger.
- Sørg for at strømforsyningen matcher kravene til klimaanlegget. Ustabil strømforsyning eller feil kobling eller funksjonsfeil. Installer godkjente strømledninger før du bruker klimaanlegget.
- Koble strømførende ledning, nullleder og jordet ledning for stikkkontakten.
- Slå av strømforsyningen før du fortsetter å utføre arbeid i forbindelse med elektrisitet.
- Når installasjonen er avsluttet, kan du slå på strømforsyningen igjen. Hvis strømledningen er skadet, må den skiftes av produsenten, produsentens servicerepresentant eller en tilsvarende kvalifisert person for å unngå elektrisk støt.
- Temperaturen på kjølekretsen vil være høy, så husk å holde strømledningen i god avstand fra kobberrøret.
- Apparatet skal installeres i henhold til bestemmelsene for lokalt ledningsnett.
- En luftbryter med minst 3 mm kontaktseparering i alle poler skal kobles til fast ledningsnett.
- Luftbryteren må være utstyrt med magnetisk utkobling og varmeutkobling for å kunne hindre kortslutning eller overbelastning. Installer luftbryteren med egnet kapasitet i henhold til informasjonen nedenfor.
- Installasjonen må utføres i henhold til kravene til NEC og CEC, og kun av autorisert personale.

- Klimaanlegget er et elektrisk apparat av høy kvalitet. Det må jordes med en spesiell jordenhet av en faglært person. Enheten skal alltid være godt jordnet for å unngå elektrisk støt.
- Den gul-grønne ledningen i klimaanlegget er en jordnet ledning som ikke kan brukes til andre formål.
- Jordingsmotstanden skal oppfylle de lokale sikkerhetsforskriftene for elektriske apparater.
- Apparatet skal plasseres med støpselet lett tilgjengelig.
- Alle ledningene på innendørs- og utendørsenheten skal kobles av en faglært person.
- Hvis strømledningen er for kort, må du ta kontakt med leverandøren for å få en ny. Du skal unngå bruk av skjøteledning.
- For klimaanlegg med støpsel, skal støpselet være lett tilgjengelig etter installasjon.
- For klimaanlegg uten støpsel, må det installeres en automatsikring.
- Hvis klimaanlegget skal flyttes til et annet sted, skal dette arbeidet utføres av en faglært person for å unngå personskade eller skade på enheten.
- Velg et sted som er utilgjengelig for barn og i god avstand fra kjæledyr og/eller planter. Hvis dette ikke kan gjøres, må du sette opp en avsperring med hensyn til sikkerheten.
- Innendørsenheten skal installeres nær veggen.

OBS:

Det er veldig viktig for dine kunderettigheter at du følger rengjørings- og serviceprosedyrene nøye. Hvis ikke kan dette medføre at du mister rettighetene dine.

KJØLEVÆSKE

- For å starte funksjonen til varmepumpeenheten, sirkulerer en spesiell kjølevæske i systemet. Kjølevæsken som brukes er fluoret R32, som er spesielt renset. Kjølevæsken er brannfarlig og luktfri. Videre kan det føre til eksplosjoner under visse betingelser. Men brannfarligheten til kjølevæsken er veldig lav. Den kan bli påtent kun ved brann.
- Sammenlignet med vanlige kjølevæsker er R32 en ikke-forurensende kjølevæske som ikke skader ozonlaget. Påvirkningen på drivhuseffekten er også lavere. R32 har veldig gode termodynamiske egenskaper som fører til en veldig høy energieffektivitet. Enhetene trenger derfor mindre påfyll.

ADVARSEL

Ikke bruk midler til å forhaste avrimingsprosessen eller til å rense anlegget, annet enn de midlene som er anbefalt av produksjonen. Dersom reparasjon er nødvendig, kontakt ditt nærmeste autoriserte Service Senter. Alle reparasjoner som blir gjennomført av ukvalifiserte personer kan være farlige.

Denne enheten bør være oppbevart i et rom uten kontinuerlig bruk av driftskilder (for eksempel: åpen flamme eller en gassenhet). Ikke brenn eller stikk hull på enheten.

Apparater som er fylt med R32 som skal repareres; følg kun produsentens instruksjoner nøye. Vær klar over at kjølevæsken ikke inneholder lukt og er brannfarlig.

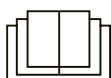

PRODUKTOVERSIKT – INNENDØRSENHET OG UTENDØRSENHET

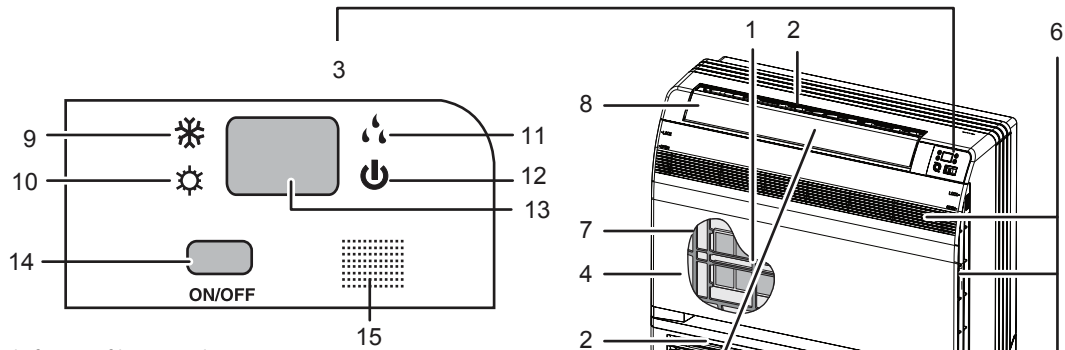

- ① Fotokatalytisk luftrensfilter med titanapatitt
- Disse filterne er festet på innsiden av luftfilterne

- ② Luftuttak
- ③ Display
- ④ Frontpanel
- ⑤ Spjeld - vertikale lameller (spjeldene er festet på innsiden av luftuttaket)

- ⑥ Luftinntak

- ⑦ Luftinntak

- ⑧ Klaff - horisontal lamell

- ⑨ Kjølemodus-lampe (COOL)

- ⑩ Varmemodus-lys (Heat)

- ⑪ Tørkemodus-lampe (Dry)

- ⑫ Startlampe (Run)

- ⑬ LED-display

- ⑭ Innendørsenhet AV/PÅ-bryter

- Trykk på denne bryteren én gang for å starte klimaanlegget og trykk én gang til for å slå av klimaanlegget
- Kjølemodell i COOL-modus har en temperaturinnstilling på 25 °C og AUTO luftmengde
- Varmepumpemodell i AUTO-modus har en temperaturinnstilling på 25 °C og AUTO luftmengde

- ⑮ Signalmottaker

- Denne mottar signaler fra fjernkontrollen. Når enheten mottar et signal, vil du høre et kort lydsignal.

- ⑯ Velgerbryter luftuttak

- ⑰ Temperatursensor

- Denne registrerer lufttemperaturen rundt enheten

- ⑱ Luftinntak: (bak og på siden)

- ⑲ Kjølerør og mellomkabel

- ⑳ Avløpsslange

- ㉑ Jordledning (innvendig deksel)

- ㉒ Luftuttak

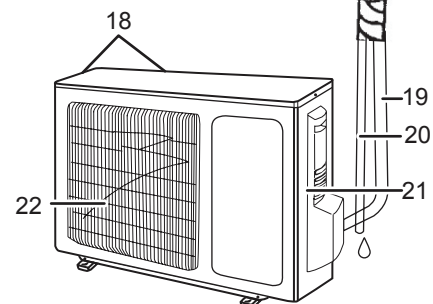
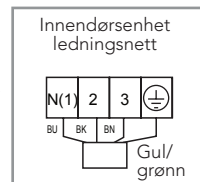
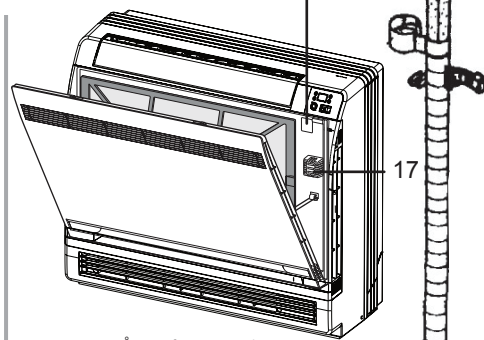
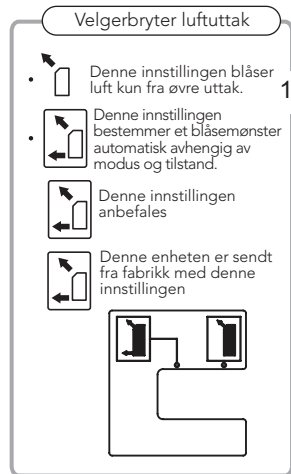

OBS!

- Før du åpner frontpanelet må du stanse enheten og slå automatsikringen AV.
- Du må ikke komme i kontakt med metalldelene på innsiden av innendørsenheten ettersom dette kan føre til skade.
- Hvis strømledningen er skadet, må den skiftes av produsenten, produsentens servicerepresentant eller en tilsvarende kvalifisert person for å unngå elektrisk støt.
- Dette apparatet skal installeres i henhold til bestemmelsene for lokalt ledningsnett.
- En allpolig skillebryter med minst 3 mm kontaktseparering i alle poler skal kobles til fast ledningsnett. For modeller med støpsel, må støpselet være lett tilgjengelig etter installasjon.

PRODUKTOVERSIKT – FJERNKONTROLL



Wi-Fi (uten denne funksjonen)

- ① AV/PÅ
Trykk for å starte enheten
- ② –
Trykk for å senke temperaturen.
- ③ +
Trykk for å øke temperaturen.
- ④ MODE
Trykk for å velge driftsmodus (AUTO/COOL/DRY/FAN/HEAT) (AUTO/KJØLING/TØRKING/VIFTE/OPPVARMING)
- ⑤ FAN (vifte)
Trykk for å stille inn viftehastighet.
- ⑥ SWING (SVINGVINKEL)
Trykk for å stille inn vinkel.
- ⑦ I FEEL (temperaturføler)
- ⑧ OPTION (VALG)
- ⑨ SLEEP Trykk for å velge komforttemperatur når du sover.
- ⑩ TEMP Trykk for å vise temperaturinnstilling.
- ⑪ QUIET (STILLE)
Trykk for å stille inn stille funksjon.
- ⑫ CLOCK (klokke)
Trykk for å stille inn klokke.
- ⑬ T-ON T-OFF (timer av/på)
Trykk for å stille inn automatisk timer av/på.
- ⑭ TURBO
- ⑮ LIGHT (lys)
Trykk for å slå lyset av/på.
- ⑯ WIFI funksjon

BETJENINGSKNAPPER PÅ FJERNKONTROLLEN

OBS!

Denne er en vanlig fjernkontroll som kan brukes på klimaanlegg med multifunksjon. For enkelte funksjoner som modellen ikke er utstyrt med, og der du trykker du på den korresponderende knappen på fjernkontrollen, vil enheten opprettholde den opprinnelige statusen.

1 ON/OFF (av/på)

Trykk på denne knappen for å slå på enheten. Trykk på denne knappen for å slå av enheten.

2 -

Trykk på denne knappen for å senke temperaturen. Hold knappen inne i over 2 sekunder for å senke temperaturen raskere. Du kan ikke justere temperaturen i AUTO-modus.

3 +

Trykk på denne knappen for å øke temperaturen. Hold knappen inne i over 2 sekunder for å øke temperaturen raskere. Du kan ikke justere temperaturen i AUTO-modus.

4 MODE (modus)

Hver gang du trykker på denne knappen, velges driftsmåte i følgende sekvens: AUTO, COOL, DRY, FAN, og HEAT*:



*OBS! Kun for modeller med oppvarming.

Etter oppstart vil enheten stå i AUTO-modus som standard. I AUTO-modus vil ikke innstilt temperatur vises på innendørs-enhetens LED-display, og enheten vil automatisk velge egnet driftsmodus etter romtemperatur for et komfortabelt inneklima.

5 FAN (vifte)



Denne knappen brukes for å stille inn viftehastigheten i følgende sekvens: AUTO, , , , , , og tilbake til AUTO.

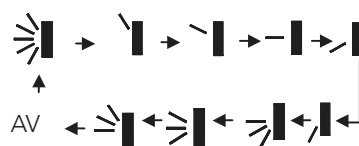

6 SWING (svingvinkel)

Trykk på denne knappen for å stille opp og ned svingvinkelen som vist nedenfor:







Dette er en universal fjernkontroll. Hvis du velger , , eller  vil enheten velge .  indikerer denne svingvinkelen som:                  

7 I FEEL



Trykk på denne knappen for å slå på I FEEL-funksjonen. Enheten vil automatisk stille inn temperaturen i henhold til registrert temperatur. Trykk på denne knappen igjen for å slå av I FEEL-funksjonen.

8

Trykk på denne knappen for å slå på funksjonene HEALTH (helse) og AIR (luft) i driftsmodus. Trykk på denne knappen for å slå på luft-funksjonen: LCD-displayet viser «». Trykk på knappen igjen for å slå på helse- og luft-funksjonene samtidig: LCD-displayet viser «» og «». Trykk på knappen igjen for tredje gang for å slå av helse- og luft-funksjonene samtidig. Trykk på denne knappen en fjerde gang for å slå på helse-funksjonen; LCD-displayet viser «». Trykk på denne knappen igjen for å gjenta det ovenstående.

Denne funksjonen finnes ikke på nordiske utgaver.





9 SLEEP (hvilemodus)

- Trykk på denne knappen for å velge Sleep 1 () , Sleep 2 () , Sleep 3 () eller avslutte Sleep. Bla mellom de ulike valgene etter at enheten er slått på. Sleep Cancel er standardverdi.
- Sleep 1 er Sleep-modus 1 i Cool, Dehumidify. Sleep-status etter kjøring i én time: hovedenhetens temperatur vil øke med 1 °C; etter to timer: temperaturen vil øke med 2 °C, og enheten vil fortsette å kjøre i denne temperaturinnstillingen. I Heat-modus: sleep-status etter kjøring i én time: hovedenhetens temperatur vil senkes med 1 °C; etter to timer: temperaturen vil senkes med 2 °C, og enheten vil fortsette å kjøre i denne temperaturinnstillingen.
- Sleep 2 er Sleep-modus 2 der klimaanlegget vil kjøre i henhold til en rekke forhåndsinnstilte temperaturer med en hvilemodustemperaturkurve.
- Sleep 3, er Sleep-modus med egendefinert (DIY) hvilemoduskurve:
 - (1) I Sleep 3, trykker du på og holder inne Turbo-knappen. Fjernkontrollen vil angi individuell innstilling og vise «1 hour». Temperaturen «88» vil vise den korresponderende temperaturen etter sist innstilte hvilemoduskurve og blinke. (vil først vises i henhold til den fabrikkinnstilte hvilemoduskurveverdien):
 - (2) Trykk på + og + knappene for å endre korresponderende temperatur og trykk deretter på «Turbo»-knappen for å bekrefte;
 - (3) Nå vil timer-posisjonen på fjernkontrollen automatisk flyttes frem 1 time, dvs, til «2 hours», «3 hours», «8 hours», osv. Temperaturen «88» vil vise den korresponderende temperaturen etter sist innstilte hvilemoduskurve og blinke.
 - (4) Gjenta trinnene (2) - (3) ovenfor frem til en temperaturinnstilling på 8 timer. Innstilling av hvilemoduskurven er nå ferdig. Fjernkontrollen vil nå vise opprinnelig timer, og temperaturdisplayet vil vise opprinnelig innstilt temperatur. Innstilling av Sleep 3 egendefinert (DIY) hvilemoduskurve kan vises:
- Brukeren kan bruke innstillingsmetoden for hvilemoduskurve til å vise forhåndsinnstilt hvilemoduskurve. Angi individuell innstillingsstatus uten å endre temperaturen. Trykk på Turbo-knappen for å bekrefte. OBS! I denne forhåndsinnstillings-/visningsmetoden, hvis det ikke trykkes på noen knapper i løpet av 10 sekunder, vil hvilemoduskurvestatusen automatisk avsluttes og returnere til opprinnelig visning. På samme måte i ON/OFF, hvis man trykker på Mode, Timer eller Sleep, vil hvilemodus/visning også avsluttes.



10 TEMP

Trykk på denne knappen for å velge visning av innstilt innendørstemperatur eller utendørstemperatur. Når innendørsenheten slås på, vil den vise temperaturinnstillingen. Hvis temperaturvisningsstatusen endres fra en annen status til «», vil den vise miljøtemperaturen. Hvis enheten mottar et nytt signal fra fjernkontrollen innen 5 sekunder, vil temperaturinnstillingen vises. Hvis brukeren ikke har stilt inn temperaturvisningsstatusen, vil enheten vise temperaturinnstillingen.

11 QUIET (stille)

Bruk denne knappen for Quiet-status, som er tilgjengelig i Auto Quiet-modus (viser «» og Auto-ikon). Quiet-modus (viser «»-ikon) og Quiet OFF (ikon for «» vil ikke vises). Når enheten slås på, vil Quiet OFF vises som standard. OBS! Quiet-funksjonen kan ikke stilles inn i Fan-modus og Dry-modus. Viftehastighet er ikke tilgjengelig i Quiet-modus (viser «»-ikon).

12 CLOCK (klokke)

Trykk på CLOCK-knappen og  vil blinke. Innen 5 sekunder, trykker du på + eller - knappen for å stille klokken. Ved å trykke på og holde inne én av knappene i minst 2 sekunder, kan du stille tiden opp eller ned med 1 minutt hvert 0,5 sekund, og deretter med 10 minutter hvert 0,5 sekund. Når du har stilt inn klokkeslettet vil ikonet blinke og du må trykke på CLOCK-knappen igjen for å bekrefte innstillingen. Deretter vil  blinke kontinuerlig.

13 T-ON / T-OFF (timer av/på)

Trykk på T-ON-knappen for å aktivere Auto-ON timer (automatisk timer på). Trykk på denne knappen igjen for å avslutte automatisk timer.



Etter at du har trykket på denne knappen vil  vises og «ON» vil blinke. 00:00 vil vises for innstilling av ON-tid. Innen 5 sekunder, trykker du på + eller - knappen for å stille inn tiden. Hver gang du trykker på én av knappene, vil tiden endres med 1 minutt. Trykk og hold inne knappen for å endre tidsinnstillingen raskere, først med 1 minutt og deretter 10 minutter. Trykk deretter på TIMER ON-knappen innen 5 sekunder for å bekrefte.

Trykk på T-OFF-knappen for å aktivere Auto-OFF timer (automatisk på). Trykk på denne knappen igjen for å avslutte automatisk timer. Innstilling av TIMER OFF er den samme prosessen som for TIMER ON.

14 TURBO

Trykk på denne knappen for å aktivere/deaktivere TURBO-funksjonen som gjør at enheten når forhåndsinnstilt temperatur på kortest mulig tid. I COOL-modus vil enheten blåse kald luft med høy viftehastighet. I HEAT-modus vil enheten blåse varm luft med høy viftehastighet.



15 LIGHT (lys)

Trykk på LIGHT-knappen for å lyse opp displayet, og trykk på knappen igjen for å slå av lyset. Hvis lyset slås på, vil  vises. Hvis lyset slås av, vil  forsvinne.

16 WIFI

Trykk på WIFI knappen for å aktivere funksjonen. Trykk på igjen for å avslutte funksjonen. Mer info finnes i WIFI vedlegget og wilfa.no, wilfa.com

17 Kombinasjon av knappene «+» og «-»: Låsing

Trykk på knappene + og - samtidig for å låse eller låse opp tastaturet. Hvis fjernkontrollen er låst, vil  vises. I slike tilfeller kan du trykke på en hvilken som helst knapp, og  blinker tre ganger.

18 Kombinasjon av knappene «MODE» og «-»: Bytte mellom Celsius og Fahrenheit.

Når enheten er AV, trykker du på knappene «MODE» og «-» samtidig for å skifte mellom «°C » og «°F».

19 Kombinasjon av knappene «TEMP» og «CLOCK»: Energibesparende funksjon

Trykk på «TEMP» og «CLOCK» samtidig i «COOL»-modus for å starte energisparing. Displayet på fjernkontrollen vil vise «SE». Gjenta operasjonen for å avslutte funksjonen.

20 Kombinasjon av knappene «TEMP» og «CLOCK»: 8 °C Oppvarmingsfunksjon

Trykk på «TEMP» og «CLOCK» samtidig i «HEAT»-modus for å starte 8 °C oppvarmingsfunksjon. Displayet på fjernkontrollen vil nå vise «» og temperaturinnstilling 8 °C vil velges. Gjenta operasjonen for å avslutte funksjonen.

21 Bakgrunnsbelysning

Enheten lyser i 4 sekunder når den slås på for første gang, og i 3 sekunder neste gang den slås på.

UTSKIFTING AV BATTERIER

1. Fjern batteridekselet fra baksiden av fjernkontrollen (som vist på figuren).
2. Ta ut de gamle batteriene.
3. Sett inn to nye AAA 1,5 V tørrbatterier, og pass på at batteriene er riktig satt inn.
4. Fest batteridekselet på nytt.

Merk:

- Når du skifter ut batteriene, må du ikke bruke gamle eller andre typer batterier. Dette kan føre til funksjonsfeil.
- Hvis fjernkontrollen ikke skal brukes i lengre periode, må du ta ut batteriene for å hindre at de utlades.
- Operasjonen skal utføres innenfor fjernkontrollens mottaksområde.
- Fjernkontrollen skal være minst 1 m fra TV-apparatet eller stereohøytalerne.
- Hvis fjernkontrollen ikke fungerer normalt, må du ta ut batteriene og sette dem inn på nytt etter 30 sekunder. Hvis dette ikke løser problemet, må du skifte ut batteriene.

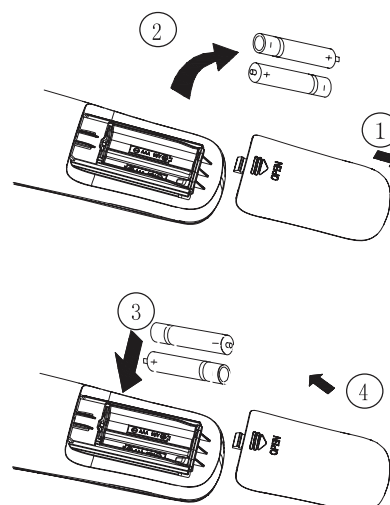

VEDLIKEHOLD

Før inspeksjon og vedlikehold av enheten, må du først slå AV enheten for å kutte strømforsyningen.

Enheter

Innendørsenhet, utendørsenhet og fjernkontroll

1. Tørk med en tørr, myk klut.

Frontpanel

1. Åpne frontpanelet. Skyv de to stopperne på høyre og venstre side innover til du hører et klikk.

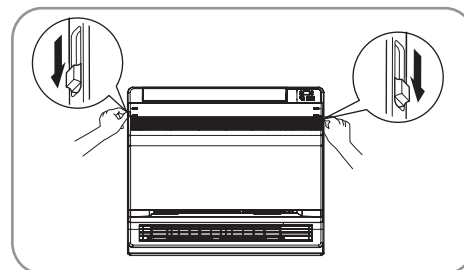

2. Fjern frontpanelet.
 - Fjern snoren.
 - La frontpanelet falle forover slik at du kan ta det av.

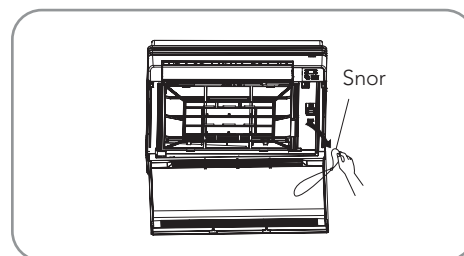

3. Rengjøring av frontpanelet.
 - Tørk av med en myk klut dyppet i vann
 - Bruk bare nøytralt rengjøringsmiddel
 - Hvis du vasker frontpanelet med vann, må det tørkes av med en klut og la det tørke i skyggen etter rengjøring.

4. Fest frontpanelet på nytt.
 - Monter frontpanelet i sporene på enheten (3 steder).
 - Fest snoren på høyre side, inne i frontgrillen.
 - Lukk panelet forsiktig.

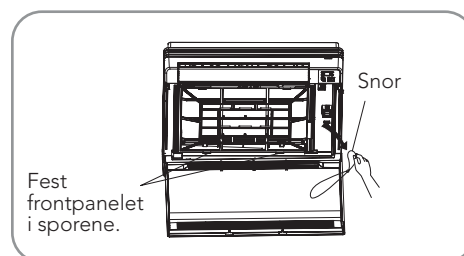

OBS!

- Du må ikke komme i kontakt med metalldelene på innsiden av innendørsenheten ettersom dette kan føre til skade.
- Når du fjerner eller monterer frontpanelet, må du bruke en solid og stabil skammel og være forsiktig med hvor du trår.
- Når du fjerner eller monterer frontpanelet, må du støtte opp panelet med hånden for å hindre at det faller ned.
- Du må aldri bruke varmt vann over 40 °C, benzen eller andre flyktige oljer, poleringsmiddel, skrubbebørste eller lignende under rengjøring.
- Etter rengjøring må du passe på at frontpanelet er godt festet.

Filtre

1. Åpne frontpanelet.
2. Ta ut luftfilteret.
 - Press forsiktig ned krokene på høyre og venstre side av luftfilteret, og dra oppover.
3. Ta ut det fotokatalytiske luftrensfilteret med titanapatitt.
 - Hold i tappene på rammen og fjern hakene på 4 steder.
4. Rengjør eller skift ut alle filtrene.
Se figur.

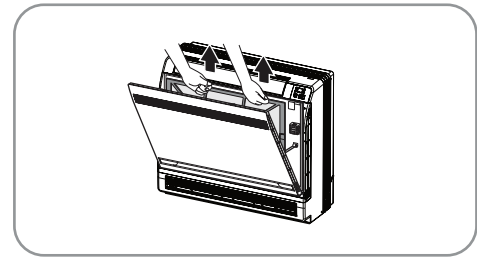

5. Sett inn det fotokatalytiske luftrensfilteret med titanapatitt på nytt og lukk frontpanelet.
 - Bruk av enheten uten luftfiltre kan skape problemer ettersom støv kan akkumuleres inne i innendørsenheten.

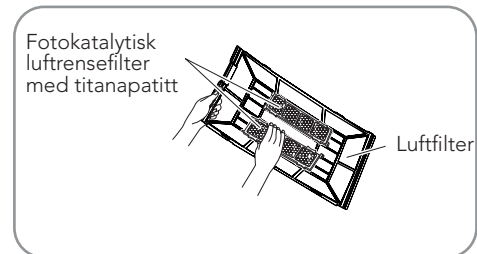

6. Vask luftfiltrene med vann eller rengjør med støvsuger.
 - Hvis støvet er vanskelig å fjerne, må du vaske luftfiltrene med nøytralt rengjøringsmiddel fortynnet med lunkent vann, og deretter tørke dem i skyggen.
 - Vi anbefaler å rengjøre luftfiltrene hver uke.

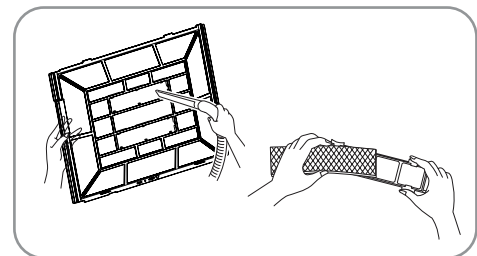
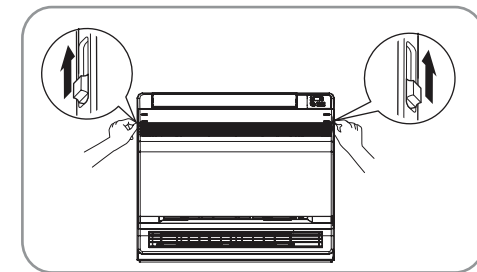

Fotokatalytisk luftrensfilter med titanapatitt

Det fotokatalytiske luftrensfilteret med titanapatitt bør rengjøres med vann hvert halvår. Vi anbefaler å skifte det ut hvert tredje år.

Vedlikehold

1. Hvis det er vanskelig å fjerne smuss må du støvsuge og dyppe det i varmt eller lunkent vann i 10-15 minutter.
2. Du må ikke fjerne filteret fra rammen når du vasker med vann.
3. Etter rengjøring, rister du av vannet og tørker det i skyggen.
4. Ettersom materialet er laget av papir, må du aldri vri opp filteret for å fjerne vann.

Utskifting

Fjern tappene på filterrammen og skift ut med et nytt filter. Kast det gamle filteret som brannfarlig avfall.

OBS!

Drift med skitne filtre:

- kan ikke fjerne ubehagelig lukt fra luften.
- kan ikke fjerne rene luften.
- gir dårlig oppvarming eller kjøling.
- kan forårsake ubehagelig lukt.

Før en lang periode uten bruk

1. Kjør i FAN-modus i flere timer på en dag med godt vær for å tørke enheten innvendig.
 - Trykk på MODE-knappen og velg FAN.
 - Trykk på ON/OFF-knappen og start enheten.
2. Etter bruk, slår du av automatsikringen for klimaanlegget.
3. Ta ut, rengjør og sett inn luftfiltrene på nytt.
4. Ta ut batteriene fra fjernkontrollen.

Før bruk etter en lang periode uten bruk

- Kontroller av fundamentet, stativet og annet armatur på utendørsenheten ikke er forringet eller rustet.
- Kontroller at ingenting blokkerer luftinntakene og luftuttakene både på innendørsenheten og utendørsenheten.
- Kontroller at vannet renner jevnt ut av avløpsslangen under COOL-modus eller DRY-modus. Hvis det ikke kommer vann ut av avløpsslangen, kan det hende at innendørsenheten lekker. Stans enheten og ta kontakt med et serviceverksted hvis dette skulle skje.

BRUKERVEILEDNING**Driftsprinsipp og spesialfunksjoner for kjøling***Prinsipp:*

Klimaanlegget absorberer varme i rommet og sender/frigir denne varmen utendørs slik at romtemperaturen senkes. Enhetens kjølekapasitet vil økes eller reduseres avhengig av utendørstemperaturen.

Frostsikring:

Hvis enheten kjører i COOL-modus og i lav temperatur, vil det dannes frost på varmeveksleren. Når temperaturen på innendørsenhetens varmeveksler senkes til under nullpunktet, vil innendørsenhetens mikrocomputer stanse kompressoren og beskytte enheten.

Driftsprinsipp og spesialfunksjoner for oppvarming*Prinsipp:*

- Klimaanlegget absorberer varme utendørs og sender den innendørs slik at romtemperaturen økes. Dette er varmepumpens oppvarmingsprinsipp, og varmekapasiteten vil reduseres etter utendørstemperatur.
- Hvis utendørstemperaturen blir svært lav, må du bruke også annet oppvarmingsutstyr.

Tining:

Når utendørstemperaturen er lav med høy fuktighet etter en driftsperiode, vil det dannes frost på utendørsenheten som vil påvirke oppvarmingseffekten. Auto Defrost-funksjonen vil aktiveres og varmen vil stanses i 8-10 minutter.

- Under Auto Defrost, vil viftemotorene både på innendørs- og utendørsenheten stanse.
- Under tining vil indikatoren på innendørsenheten blinke og utendørsenheten kan frigi damp. Dette skjer på grunn av tining, og er ikke en funksjonsfeil.
- Etter tining vil varmen gjenopprettes automatisk.

Anti-Cool Wind-funksjon:

I Heat-modus, hvis varmeveksleren på innendørsenheten ikke oppnår en viss temperatur slik at viftemotoren på innendørsenheten ikke starter og dermed hindrer kjøling (innen 3 minutter)

1. Oppvarmingen har akkurat startet.
2. Etter at Auto Defrost er avsluttet.
3. Oppvarming ved lave temperaturer.

Klimatypen til denne enheten er beskrevet på navneplaten.

- Du må ikke senke temperaturen mer enn det du har behov for. Dette kan føre til økte energikostnader.
- For å distribuere kald luft i rommet, må du justere luftstrømretningen som vist med pilene (se bilde) for å spre den kalde luften.
- Rengjør luftfilteret hver uke for best mulig effektivitet.
- Lukk vinduer og dører mens enheten er i bruk for å hindre at kald luft strømmer ut av rommet og for å spare energi.
- Trekk for gardinene eller lukk glassvinduer under kjøling for å hindre at varmen fra sollyset gir økte energikostnader.
- I tilfeller der ventilasjonen er lite effektiv, må du åpne vinduet for å ventilere ut luften i rommet en gang i blant. Dette bør kun gjøres i korte perioder for å hindre at den kalde luften strømmer ut av rommet.

FORHOLDSREGLER VED BRUK

- Kontroller det elektriske systemet (spenning og frekvens). Bruk korrekt spenning som angitt på enheten under bruk av klimaanlegget, og bruk kun sikringer med spesifisert kapasitet. Du må ikke bruke ledning som erstatning for sikringer.
- Slå av klimaanlegget hvis det oppstår elektriske forstyrrelser under drift. Hvis enheten ikke skal brukes i en lengre periode, må du slå av hovedbryteren for strømforsyningen.
- Du må ikke legge gjenstander i luftinntaket eller luftuttaket når klimaanlegget er i bruk. Dette kan føre til skade eller personskade. Du må også være spesielt oppmerksom hvis det er barn i nærheten.
- Du må ikke blokkere luftstrømretningen på hverken innendørs- eller utendørsenheten. Dette kan føre til lavere ytelse eller funksjonsfeil.
- Du må ikke kanalisere luftstrømmen direkte mot personer, og spesielt ikke mot barn, eldre eller pasienter.
- Du må ikke plassere et varmeapparat eller andre varmekilder i nærheten av enheten ettersom varmen kan deformere plastdelene.

FEILSØKING

Les følgende før du kontakter servicepersonale. Du kan finne løsningen på problemene her. Når du har gått gjennom denne listen og enheten fortsatt ikke fungerer slik den skal, må du ta kontakt med din lokale forhandler.

<i>Problem</i>	<i>Kontroller følgende</i>
Fungerer ikke slik den skal	Kontroller om ledningene er skadet eller om automat-sikringen er på.
	Kontroller om strømforsyningen er i orden.
	Kontroller om timerbryteren er av eller på.
Klimaanlegget kjører, men kjølingen er ikke tilstrekkelig.	Kontroller om den forhåndsinnstilte temperaturen er for høy.
	Kontroller om sollyset skinner rett inn i rommet.
	Kontroller om dører og vinduer er åpne.
	Undersøk om noe blokkerer luftstrømmen.
	Kontroller om avtrekksviften fungerer slik den skal.
	Kontroller om luftfilteret er skittent eller tilstoppet.
Det strømmer ut damp eller tåkedamp fra enheten under bruk.	Varm luft i rommet kan blandes med kald luft, noe som kan føre til damp.
Fjernkontrollen virker ikke.	Løs eller frakoblet ledning mellom enheten og displayet.
	Kontroller om batteriene er riktig satt inn.
	Kontroller om batteriene er gamle og må skiftes ut.

FEILKODER

Når klimaanleggets status ikke er normal, vil temperaturindikatoren på innendørsenheten blinke for å vise korresponderende feilkode. Se listen nedenfor for identifisering av feilkoder.

Feilkode	Svar på vanlige problemer
E5	Overstrømsvern: Ustabil strømforsyning; varmevekslerne er skitne; viftehastigheten er unormal; funksjonsfeil på kompressoren; olje- eller gasslekkasje.
E8	Beskyttelse mot høy temperaturbestandighet: Lekkasje av kjølevæske; funksjonsfeil på viftemotor; skitne støvfiltre eller varmevekslere.
U8	Funksjonsfeil på innendørsenhetens viftemotor: Funksjonsfeil på viftemotor; funksjonsfeil på innendørsenhetens kretskort.
H6	Funksjonsfeil på innendørsenhetens viftemotor: Viftemotoren er ødelagt eller blokkert.
E6	Kommunikasjonsfeil: Feil kobling mellom innendørs- og utendørsenhet, feil på kretskort på innendørs-/utendørsenhet.
C5	Funksjonsfeil på jumper: Manglende jumper-hette på innendørsenhetens kretskort; kretskortet er ødelagt.
F0	Gjenoppretting av kjølevæskemodus: lekkasje eller fordeling av kjølevæske.
F1	Sensoren på innendørsenheten er ødelagt.
F2	Temperatursensoren til kjøleelementet på innendørsenheten er ødelagt.

ADVARSEL

Hvis noe av det som er beskrevet nedenfor skulle skje, må du slå av klimaanlegget og trekke ut støpselet fra stikkkontakten umiddelbart, og deretter kontakte forhandleren eller kvalifiserte fagfolk for service:

- Strømledningen er overopphetet eller skadet.
- Klimaanlegget avgir unormal lyd ved bruk.
- Automatsikringen går ofte.
- Klimaanlegget lukter brent.
- Innendørsenheten lekker.

Du må ikke reparere klimaanlegget på egenhånd.

- Hvis klimaanlegget brukes under unormale forhold, kan dette føre til funksjonsfeil, elektrisk støt eller brannfare.

MERK

I tillegg til det vedlikehold du som kunde gjør selv, anbefaler vi jevnlig ettersyn gjennomført av F-gass sertifisert personale.

MERK

Det er veldig viktig for dine egne rettigheter som kunde at du følger rense- og servicerafdgivingen nøye. Hvis ikke, risikerer du å miste noen reklamasjonsrettigheter.

MERK

For å finne ut av dine rettigheter som kunde, følg linkene til de ulike landene:

Norge: http://europa.eu/youreurope/citizens/consumers/shopping/guarantees-returns/norway/index_en.htm

Sverige: http://europa.eu/youreurope/citizens/consumers/shopping/guarantees-returns/sweden/index_en.htm

Danmark: http://europa.eu/youreurope/citizens/consumers/shopping/guarantees-returns/denmark/index_en.htm

Finland: http://europa.eu/youreurope/citizens/consumers/shopping/guarantees-returns/finland/index_en.htm



GARANTI

Wilfa gir 7 års garanti på dette produktet fra kjøpsdatoen. Garantien dekker produksjonsfeil eller defekter som oppstår i garantiperioden. Kjøpskvitteringen fungerer som bevis overfor forhandleren ved eventuelle garantikrav.

Garantien er kun gyldig for produkter som er kjøpt og brukt i privathusholdning. Garantien gjelder ikke hvis produktet brukes kommersielt. Garantien er ikke gyldig hvis produktet misbrukes, ved uaktsom bruk eller hvis du ikke følger instruksjonene fra Wilfa, eller ved uautoriserte modifiseringer og reparasjoner. Garantien dekker heller ikke normal bruksslitasje på produktet, misbruk, mangel på vedlikehold, bruk av feil elektrisk spenning eller:

- Overbelastning av produktet
- Vanlige slitedeler
- Deler som må skiftes ut regelmessig (f.eks. filter, batteri osv.)

Bruksanvisningen er også tilgjengelig på nettstedet vårt: wilfa.no

I henhold til direktivet om elektrisk og elektronisk utstyr (WEEE) skal denne typen avfall samles inn og behandles for seg. Hvis du en dag trenger å kassere apparatet, må du ikke kaste det sammen med vanlig husholdningsavfall. Lever apparatet til et innsamlingspunkt.



AS WILFA
Nydalsveien 24
0484 Oslo
Norge

wilfa.no

Läs igenom alla anvisningar före användning. Läs igenom noga och spara som referens.

VIKTIGA SÄKERHETSINSTRUKTIONER – DRIFT OCH UNDERHÅLL.....	5
VIKTIGA SÄKERHETSANVISNINGAR – BILAGA.....	6
Driftstemperaturer	7
Produktöversikt – inom- och utomhusdel.....	8
Produktöversikt – fjärrkontroll.....	9
Introduktion till knapparna på fjärrkontrollen	10
Byta batterier	13
Underhåll	13
Drift	15
Driftsföreskrifter	16
Felsökning	16
Felkoder	17

VIKTIGA SÄKERHETSINSTRUKTIONER – DRIFT OCH UNDERHÅLL.

- Denna apparat kan användas av barn över 8 år och av personer med nedsatt fysisk, motorisk eller mental förmåga, eller som saknar kunskap om apparaten, under förutsättning att detta sker under överinseende av vuxen och att personen i fråga är införstådd med riskerna.
- Barn får inte leka med apparaten.
- Rengöring och underhåll får inte utföras av barn utan uppsikt.
- Anslut inte luftvärmepumpen till ett kombinationsuttag eftersom detta kan utgöra en brandrisk.
- Dra ut stickkontakten ur eluttaget vid rengöring av apparaten annars föreligger risk för elektrisk stöt.
- För att undvika risk för elektrisk stöt måste en skadad nätkabel av säkerhetsskäl alltid bytas ut av tillverkaren, dennes servicerepresentant eller motsvarande kvalificerad fackman.
- Tvätta inte luftvärmepumpen med vatten eftersom detta kan medföra risk för elektrisk stöt.
- Spreja inte vatten på inomhusdelen eftersom detta kan medföra risk för elektrisk stöt och/eller felaktig funktion.
- Vidrör inte lamellerna när du har tagit bort filtret – risk för personskada. Torka aldrig filtret över öppen eld eller med hårfön eftersom detta kan skada apparaten och även utgöra en brandrisk.
- Underhåll måste utföras av en auktoriserad fackman för att undvika potentiell person- och/eller materialskada.
- Reparera aldrig luftvärmepumpen på egen hand. Risk för elektrisk stöt och/eller materialskada. Kontakta återförsäljaren om luftvärmepumpen behöver repareras.
- Stick inte in fingrar eller några föremål i apparatens luftintag eller luftutlopp eftersom detta kan medföra risk för person- och/eller materialskada.
- Blockera inte luftintagen eller -utloppen eftersom detta kan orsaka tekniskt fel.
- Spill inte vatten på fjärrkontrollen eftersom detta kan orsaka tekniskt fel.
- Om något av följande inträffar – stäng omedelbart av luftvärmepumpen och bryt strömmen. Kontakta därefter återförsäljaren eller auktoriserad fackman för service.
 - Nätkabeln är överhettad eller skadad.
 - Onormalt ljud under drift.
 - Jordfelsbrytaren löser ut ofta.
 - Det luktar bränt från luftvärmepumpen.
 - Läckage från inomhusdelen.

- Om luftvärmepumpen används trots detta kan det orsaka tekniskt fel, elektrisk stöt eller brandfara.
- När du sätter på eller stänger av apparaten via nöddriftsbrytaren, tryck på den med ett isolerat föremål tillverkat av annat material än metall.
- Kliv inte eller lägg tunga föremål på utomhusdelens topppanel. Annars föreligger risk för person- och/eller materialskada.

VIKTIGA SÄKERHETSANVISNINGAR – BILAGA

- Underhåll måste utföras av en auktoriserad fackman för att undvika person- och/eller materialskada.
- Gällande elsäkerhetsföreskrifter måste följas vid installation av apparaten.
- Använd en strömkälla och jordfelsbrytare som överensstämmer med gällande nationella säkerhetsföreskrifter.
- En jordfelsbrytare måste installeras för att undvika tekniskt fel. Vid fast elinstallation krävs anslutning av en frånskiljande enhet med minst 3 mm kontaktseparation.
- Se bifogad tabell för att hitta en jordfelsbrytare med lämplig kapacitet. Jordfelsbrytaren ska skydda mot kortslutning och överlastning.
- Luftvärmepumpen måste vara korrekt jordad. Felaktig jordning kan orsaka elektrisk stöt.
- Använd endast godkända nätkablar.
- Säkerställ att nätspänningen stämmer överens med gällande spänning för den aktuella apparaten. Vid instabil nätspänning eller felaktig anslutning föreligger risk för tekniskt fel. Lämpliga nätkablar måste installeras före användning av luftvärmepumpen.
- Anslut fas, nolla och jord på korrekt sätt till eluttaget.
- Se alltid till att bryta strömmen vid allt arbete med elektricitet.
- Anslut inte strömmen förrän installationen har slutförts. Av säkerhetsskäl måste en skadad nätkabel alltid bytas ut av tillverkaren, dennes servicerepresentant eller motsvarande kvalificerad fackman.
- Temperaturen på kylsystemet blir hög. Se till att anslutningskabeln placeras på avstånd från kopparröret.
- Apparaten ska installeras i enlighet med gällande nationella föreskrifter för kabeldragning och elsäkerhet.
- Vid fast elinstallation krävs anslutning av en frånskiljande enhet med minst 3 mm kontaktseparation.
- Jordfelsbrytaren måste ha funktioner för magnetisk utlösning samt värmeutlösning för att förhindra kortslutning och överbelastning. Installera en jordbrytare med erforderlig kapacitet i enlighet med anvisningarna på sidan nedan.

- Installationsarbetet får endast utföras av auktoriserad personal och i enligt med gällande krav för NEC och CEC.
- Luftvärmepumpen är en klass 1-apparat och måste jordas korrekt av en auktoriserad fackman. Säkerställ att apparaten alltid är korrekt jordad för att undvika elektrisk stöt.
- Den gulgröna ledaren i luftvärmepumpen är jordledaren som inte får användas för några andra ändamål.
- Skyddsjorden måste överensstämma med nationella elsäkerhetsföreskrifter.
- Apparaten måste placeras så att kontakten är tillgänglig.
- Alla ledare på inom- och utomhusdelen måste anslutas av en auktoriserad fackman.
- Om nätkabeln är för kort, kontakta leverantören för att begära en ny. Undvik att förlänga nätkabeln.
- För luftvärmepumpar med stickkontakt måste denna vara lätt tillgänglig efter avslutad installation.
- För luftvärmepumpar utan stickkontakt, måste en jordfelsbrytare installeras.
- Om du måste byta plats på luftvärmepumpen måste flytten genomföras av en auktoriserad fackman för att undvika person- och/eller materialskada.
- Välj en plats utom räckhåll från barn och på behörigt avstånd från djur och växter. Om detta inte går att undvika, måste ytan av säkerhetsskäl hägnas av.
- Inomhusdelen ska installeras nära en vägg.

OBS!

För att dina konsumenträttigheter ska gälla är det mycket viktigt att du noggrant följer alla anvisningar beträffande rengöring, service och underhåll. I annat fall kan dina rättigheter förverkas.

KÖLDMEDIET

- För att förverkliga luftkonditioneringsaggregatets funktion, ett speciellt kylmedium cirkulerar i systemet. Det använda kylmediet är fluorid R32, som rengörs speciellt. Kylmediet är brandfarligt och luktfritt.

Dessutom kan det leda till explosion under vissa förhållanden. Men köldmedlets brandfarlighet är mycket låg. Det kan antändas bara av eld.

- Jämfört med vanliga köldmedier är R32 ett icke-förorenande köldmedium med ingen skada på ozonosfären. Påverkan på växthuseffekten är också lägre. R32 har mycket goda termodynamiska funktioner som leder till en verkligen hög energieffektivitet. Enheterna behöver därför mindre fyllning.

VARNING:

Använd inte medel för att påskynda avfrostningsprocessen eller rengöra annat än de som rekommenderas av tillverkningen. Om reparation är nödvändig, kontakta ditt närmaste auktoriserade servicecenter. Eventuella reparationer som utförs av okvalificerade personal kan vara farlig. Apparaten ska förvaras i ett rum utan att kontinuerligt använda tändkällor. (till exempel: öppna lågor, en driftgasapparat eller en elektrisk värmeapparat.) Gör inte hål eller bränna.

Apparat fylld med brandfarlig gas R32. Följ strikt för reparationer endast tillverkarens instruktioner. Var medveten om att kylskåp inte innehåller lukt.

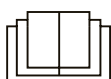

PRODUKTÖVERSIKT – INOM- OCH UTOMHUSDEL

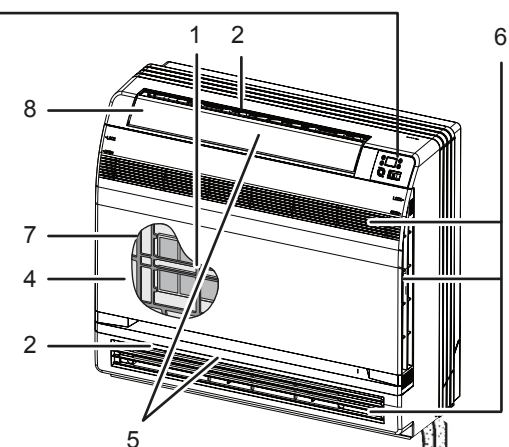
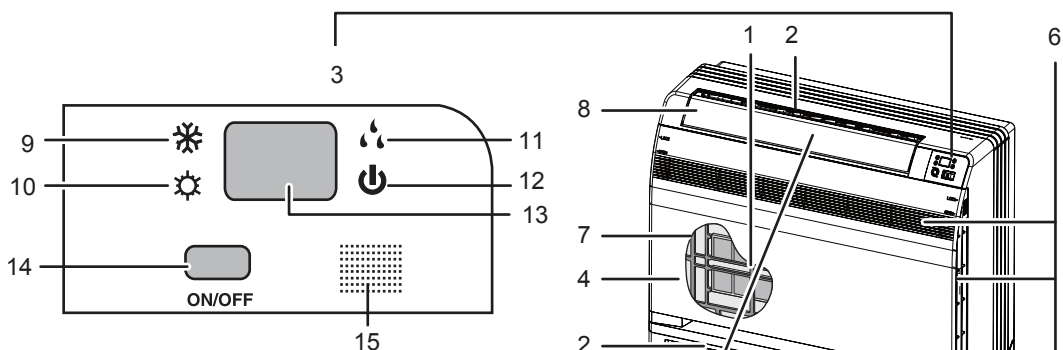

① Fotokatalytiskt luftrenande titanapatit-filter

- Dessa filter sitter på insidan av luftfiltren

② Luftutsläpp

③ Display

④ Frontpanel

⑤ Lameller – vertikala blad (lamellerna är på in- eller utsidan av luftutloppet)

⑥ Luftintag

⑦ Luftintag

⑧ Klaff – horisontellt blad

⑨ COOL-lampa

⑩ HEAT-lampa

⑪ DRY-lampa

⑫ Driftslampa

⑬ LED-display

⑭ Strömbrytare (ON/OFF) för inomhusdel

- Tryck på denna strömbrytare en gång för att starta driften, tryck en gång till för att stänga av den
- Kylningsmodell i COOL-läge har en temperaturinställning på 25 °C och luftflödeshastighet på AUTO
- Värmepumpsmodell i AUTO-läge har en temperaturinställning på 25 °C och luftflödeshastighet på AUTO

⑮ Signalmottagare

- Mottagaren tar emot signalerna från fjärrkontrollen. En kort ljudsignal (pip) avges vid mottagning av signal.

⑯ Luftutloppskopplare

⑰ Rumstemperatursensor

- Den känner av lufttemperaturen runt enheten

⑱ Luftintag: (baktill och på sidan)

⑲ Köldmedierör och kabel mellan delarna

⑳ Avloppsslang

㉑ Jorduttag (inomhusdelens hölje)

㉒ Luftutsläpp

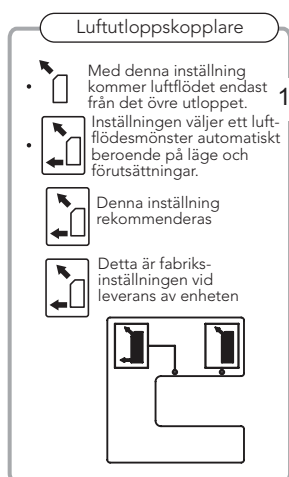

Öppna frontpanelen

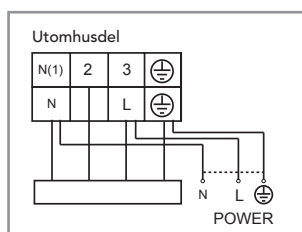
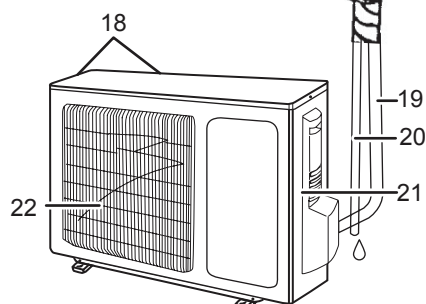
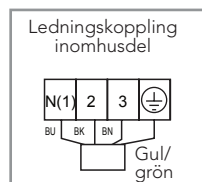

Obs!

- Innan du öppnar frontpanelen – se till att stänga av apparaten först och slå ifrån jordfelsbrytaren.
- Rör inte vid metalldelarna inuti inomhusdelen – risk för personskada
- Av säkerhetsskäl måste en skadad nätkabel alltid bytas ut av tillverkaren, dennes servicerepresentant eller motsvarande kvalificerad fackman.
- Apparaten måste installeras i enlighet med gällande nationella föreskrifter för kabeldragning och elsäkerhet.
- Vid fast elinstallation krävs anslutning av en fränskiljande enhet med minst 3 mm kontaktseparation. För modeller med stickkontakt – se till att stickkontakten är inom räckhåll efter installationen

PRODUKTÖVERSIKT – FJÄRRKONTROLL



- ① ON/OFF
Tryck på denna för att starta drift
- ② –
Tryck på denna för att sänka den inställda temperaturen.
- ③ +
Tryck på denna för att höja den inställda temperaturen.
- ④ MODE (LÄGE)
Tryck på denna för att välja driftläge (AUTO/COOL/DRY/FAN/HEAT).
- ⑤ FAN
Tryck på denna för att ställa in fläkthastigheten.
- ⑥ SWING
Tryck på denna för att ställa in luftflödets riktning.
- ⑦ I FEEL (Aktiverar fjärrkontrollens temperatursensor)
- ⑧ TILLVAL 
Tryck på denna för att ställa in funktionen HEALTH eller AIR.
OBS: Denna funktionen finns ej på apparater som säljs i de nordiska länderna.
- ⑨ SLEEP
- ⑩ TEMP
- ⑪ QUIET
Tryck på denna för att ställa in funktionen QUIET.
- ⑫ CLOCK
Tryck på denna för att ställa in klockan.
- ⑬ T-ON T-OFF
Tryck på denna för att ställa in timer för AUTO-OFF/AUTO-ON.
- ⑭ TURBO
- ⑮ LIGHT
Tryck här för att tända/släcka belysningen.
- ⑯ WIFI

INTRODUKTION TILL KNAPPARNA PÅ FJÄRRKONTROLLEN

Obs!

Detta är en universalkontroll. Den kan användas för luftvärmepumpar med flera funktioner. Om du trycker på knappar för funktioner den aktuella modellen saknar, händer ingenting, utan aktuell driftsstatus förblir oförändrad.

1 ON/OFF

Tryck på knappen för att sätta på apparaten. Tryck på knappen för att stänga av apparaten.

2 –

Tryck på denna knapp för att sänka temperaturinställningen. Håller du knappen nertryckt i mer än 2 sekunder sänks temperaturinställningen snabbt. I AUTO-läge kan du inte reglera temperaturinställningen.

3 +

Tryck på denna knapp för att höja temperaturinställningen. Håller du knappen nertryckt i mer än 2 sekunder höjs temperaturinställningen snabbt. I AUTO-läge kan du inte reglera temperaturinställningen.

4 MODE

Varje gång du trycker på denna knapp väljs ett driftläge enligt följande sekvens: AUTO, COOL, DRY, FAN och HEAT*.



*Obs! Endast för modeller med uppvärmningsfunktion.

Efter start är AUTO-läget aktiverat som standard. I AUTO-läge visas inte temperaturinställningen på inomhusdelens LED-display. För att skapa ett behagligt inomhusklimat väljs ett lämpligt driftläge baserat på rumstemperaturen automatiskt.

- COOL-mode (Luftkonditionering) väljs när man önskar att apparaten skall kyla ned temperaturen i utrymme. Önskad temperatur ställs in genom att trycka på (+/-) på fjärrkontrollen.
- DRY-mode (Avfuktning) väljs när man önskar att torka upp ett utrymme.
- FAN-mode (Fläkt) väljs när man önskar att cirkulera luft i utrymme och kan användas för att behagligt sprida värme från sekundära värmekällor.
- HEAT-mode (Värme) väljs när man önskar att värma upp ett utrymme. Önskad temperatur ställs in genom att trycka på (+/-) på fjärrkontrollen.

5 FAN

Denna knapp används för inställning av fläkthastighet enligt följande sekvens: AUTO, , och tillbaka till AUTO.



6 SWING

Tryck på denna knapp för vinkla luftflödets riktning uppåt respektive nedåt, vinkeln ändras på följande sätt:

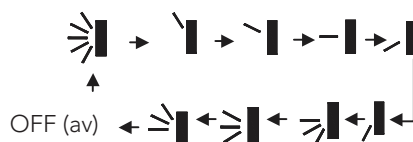





Detta är en universalkontroll. Om kommandot , , eller skickas, kommer apparaten att utföra kommandot som . anger styrgallret vinklas så här:



7 I FEEL

Tryck på denna knapp för aktivera I FEEL-funktionen. Apparaten reglerar temperaturen automatiskt i enlighet med avläst temperatur vid fjärrkontrollens position. Tryck på knappen en gång till för avaktivera I FEEL-funktionen.

8

Tryck på denna knapp för att aktivera och avaktivera underhålls- och rengöringsfunktionerna i driftsstatus. Tryck på denna knapp en gång för att starta rengöringsfunktionen; i LCD-displayen visas "". Tryck en gång till på denna knapp för att starta underhålls- och rengöringsfunktionerna samtidigt; i LCD-displayen visas "" och "". Tryck en tredje gång på denna knapp för att avsluta både underhålls- och rengöringsfunktionerna samtidigt. Tryck en fjärde gång på denna knapp för att starta underhållsfunktionen; i LCD-displayen visas "". Tryck på knappen igen för att upprepa ovanstående åtgärder.





9 SLEEP

- Tryck på denna knapp för att välja Sleep 1 () , Sleep 2 () , Sleep 3 () eller för att avbryta SLEEP-läget. Bläddra mellan dessa alternativ när apparaten har satts på. SLEEP-läget är som standard ej aktiverat.
- Sleep 1 är SLEEP-läge 1 i COOL-, DEHUMIDIFY-lägena. SLEEP-status efter en timmes drift: temperaturinställningen för huvudenheten ökar med 1 °C; efter två timmar: ökar temperaturinställningen med 2 °C och apparaten fortsätter driften med denna temperaturinställning. SLEEP-status efter en timmes drift i HEAT-läge: temperaturinställningen minskar med 1 °C; efter två timmar: temperaturinställningen minskar med 2 °C och apparaten fortsätter driften med denna temperaturinställning.
- Sleep 2 är SLEEP-läge 2, där luftvärmepumpen drivs i enlighet med en förinställd uppsättning temperaturinställningar för en sömntemperaturkurva.
- Sleep 3, vilket är ett SLEEP-läge med en sömntemperaturkurva som du själv anpassar:
 - (1) I SLEEP 3-läge, tryck på och håll ner TURBO-knappen. Fjärrkontrollen går till inställningsstatus för anpassad sömntemperaturkurva och visar "1 hour". I fältet för temperaturinställning ("88") blinkar motsvarande temperatur för den senaste inställningen i sömntemperaturkurvan. (Det första värdet visas i enlighet med det ursprungliga fabriksvärdet för sömntemperaturkurvan);
 - (2) Anpassa genom att trycka på "+" och "-" för att ändra motsvarande temperaturinställning. När du har slutfört önskad anpassning – tryck en gång till på TURBO-knappen för att bekräfta;
 - (3) Nu kommer timerläget på fjärrkontrollen automatiskt att gå framåt i steg om 1 timme, d.v.s., till "2 hours", "3 hours", "8 hours", o.s.v. I fältet för temperaturinställning ("88") blinkar motsvarande temperatur för den senaste inställningen i sömntemperaturkurvan;
 - (4) Upprepa stegen (2)–(3) ovan tills du har matat in temperaturinställningar för 8 timmar. Du har nu slutfört inställningen av en anpassad sömntemperaturkurva. Fjärrkontrollen återgår till ursprunglig timerdisplay och temperaturdisplayen till ursprunglig temperaturinställning. Du kan kontrollera den anpassade sömntemperaturkurvan för Sleep 3:
- Användaren kan kontrollera den anpassade sömntemperaturkurvan med samma metod som vid inställningen av sömntemperaturkurvan. Gå till inställningsstatus för anpassad sömntemperaturkurva men ändra inte temperaturen. Tryck på TURBO-knappen direkt för att bekräfta. Obs! Under denna metod för förinställning/kontroll – om du inte trycker på någon knapp kontinuerligt inom 10 sekunder avslutas inställningsstatus för anpassad sömntemperaturkurva och displayen återgår till den ursprungliga visningen. Inställning/kontroll av sömntemperaturkurvan avslutas även om du trycker på någon av knapparna "ON/OFF", "MODE", "TIMER" eller "SLEEP".

10 TEMP

Om du trycker på denna knapp kan du välja att visa inställd inomhustemperatur eller omgivande inomhustemperatur. Temperaturinställning visas direkt vid start av inomhusdelen. Om temperaturvisningsstatus ändras från annan status till "", visar den omgivande temperaturen. Efter 5 sekunder eller om apparaten får en annan signal från fjärrkontrollen inom 5 sekunder, återgår displayen till att visa temperaturinställningen. Om användaren inte har ställt in status för temperaturvisning, visas temperaturinställningen.

11 QUIET

Använd denna knapp för QUIET-status vilket finns i AUTO QUIET-läge ("" och "AUTO"-signal visas), QUIET-läge (""-signal visas) och QUIET OFF (ingen signal för "" visas). Efter start är QUIET OFF aktiverat som standard. Obs! QUIET-funktionen kan inte ställas in i FAN- eller DRY-läget ("" visas) och fläkthastighet är inte tillgängligt.

12 CLOCK

Tryck på CLOCK-knappen så blinkar 🕒. Tryck på knappen + eller - inom 5 sekunder för att ändra aktuell tid. Genom att hålla ner en av dessa knappar i mer än 2 sekunder ökar eller minskar du tiden med en 1 minut för varje halvsekund och sedan med 10 minuter för varje halvsekund. Tryck samtidigt som displayen blinkar efter inställning en gång till på CLOCK-knappen för att bekräfta inställningen och sedan kommer 🕒 visas ihållande.

13 T-ON/T-OFF

Tryck på T-ON-knappen för att starta AUTO-ON-timern. För att avbryta det automatiska timerprogrammet behöver du bara trycka en gång till på knappen.

När du har tryckt på denna knapp, försvinner 🕒 och "ON" blinkar. 00:00 visas för inställningen av aktiveringstid (ON). Tryck på knappen + eller - inom 5 sekunder för att ändra värdet för denna tid. Varje gång du trycker på någon av knapparna ändras tidsinställningen med 1 minut. Håller du ner någon av knapparna ändras tiden snabbt, först från att ändras med 1 minut och sedan till 10 minuter. Tryck på TIMER ON-knappen inom 5 sekunder efter att du har ställt in tiden för att bekräfta inställningen.

Tryck på T-OFF-knappen för att starta AUTO-OFF-timern. För att avbryta det automatiska timerprogrammet trycker du bara en gång till på knappen. TIMER OFF ställs in på samma sätt som TIMER ON.

14 TURBO

Tryck på denna knapp för att aktivera/avaktivera turbofunktionen som gör det möjligt för apparaten att uppnå förinställd temperatur på kortast möjliga tid. I COOL-läget blåser apparaten ut kraftigt kylt luft på hög fläkthastighet. I HEAT-läget blåser apparaten ut kraftigt uppvärmd luft på hög fläkthastighet.

15 LIGHT

Tryck på LIGHT-knappen för att tända displaybelysningen och tryck på den en gång till för att släcka. Om belysningen är tänd, visas 🌟. Om belysningen är släckt, försvinner 🌟.

16 WIFI

Tryck på WIFI-knappen för att aktivera funktionen. Tryck igen för att stoppa funktionen. Mer information finns i WIFI-bilagor och wilfa.no, wilfa.com

17 Kombination av knapparna "+" och "-": Låsa

Tryck på "+" "-" samtidigt för att låsa eller låsa upp knappsatsen. Om fjärrkontrollen är låst, visas 🔒. Du kan i så fall trycka på valfri knapp så kommer 🔒 att blinka tre gånger.

18 Kombination av knapparna "MODE" och "-": Växla mellan visning i Celsius och Fahrenheit.

När apparaten är avstängd (OFF), tryck på knapparna "MODE" och "-" samtidigt för att växla mellan °C och °F.

19 Kombination av knapparna "TEMP" och "CLOCK": Energisparfunktion

Tryck på "TEMP" och "CLOCK" samtidigt i COOL-läget för att starta energisparfunktionen. I fjärrkontrollens display visas "SE". Upprepa åtgärden för att avsluta funktionen.

20 Kombination av knapparna "TEMP" och "CLOCK": 8°C-uppvärmningsfunktion

Tryck på "TEMP" och "CLOCK" samtidigt i COOL-läget för att starta 8°C-uppvärmningsfunktionen. I fjärrkontrollens display visas "🔥" och en temperaturinställning på "8°C" (eller i förekommande fall på 46 °F) verkställs. Upprepa åtgärden för att avsluta funktionen.

21 Bakgrundsbelysningsfunktion

Enheten tänds och lyser i 4 sekunder när den startas första gången och 3 sekunder vid senare aktiveringar.

BYTA BATTERIER

1. Ta bort batteriluckan på baksidan av fjärrkontrollen (se bilden).
2. Ta ur de gamla batterierna.
3. Sätt i två nya AAA-batterier (1,5 V) och se till att vända polerna åt rätt håll.
4. Sätt tillbaka batteriluckan.

Obs!

- Vid byte av batterier, använd inte begagnade batterier eller batterier av olika typ – risk för tekniskt fel.
- Om fjärrkontrollen inte ska användas under en längre tid – ta ur batterierna för att förhindra urladdning och/eller batteriläckage.
- Utför åtgärden inom mottagningsområdet.
- Fjärrkontrollen måste hållas på 1 m avstånd från tv-apparaten eller stereoanläggningen.
- Om fjärrkontrollen inte fungerar korrekt, ta ur batterierna och vänta i 30 sekunder innan du sätter i dem igen. Byt batterier om detta inte hjälper och fjärrkontrollen fortfarande inte fungerar som den ska.

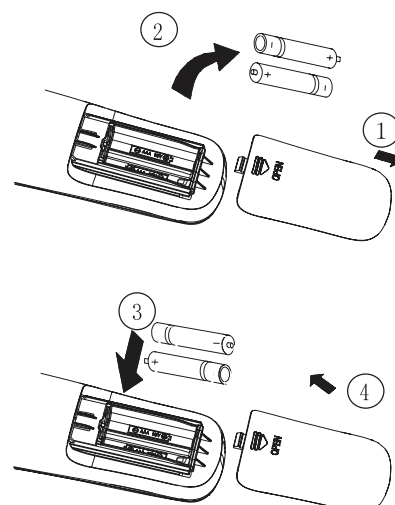

UNDERHÅLL

Före kontroll och underhåll av apparaten: bryt strömförsörjningen helt genom att vrida på strömbrytaren till läge "OFF".

Enheter

Inomhusdel, utomhusdel och fjärrkontroll

1. Torka av dem med en mjuk och torr trasa.

Frontpanel

1. Öppna frontpanelen. Skjut de två spärrarna på vänster respektive höger sida inåt tills du hör ett klick.
2. Avlägsna frontpanelen
 - Ta bort snöret.
 - Tippa frontpanelen framåt för att lyfta bort den.
3. Rengör frontpanelen.
 - Torka av den med en mjuk trasa indränkt i vatten
 - Du får endast använda ett neutralt rengöringsmedel
 - Om du rengör frontpanelen med vatten, torka av den med en trasa och låt den torka i skuggan efteråt.
4. Sätt fast frontpanelen
 - Sätt frontpanelen i spåren på enheten (3 ställen).
 - Fäst snöret till höger på insidan av frontgallret.
 - Stäng panelen långsamt.

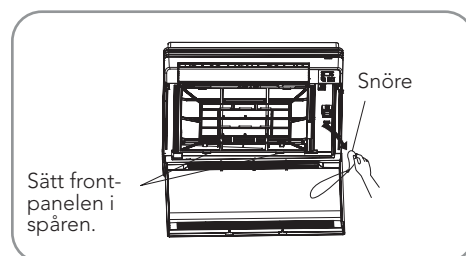
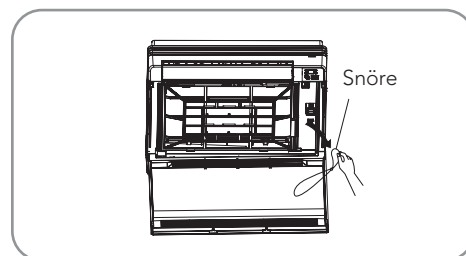
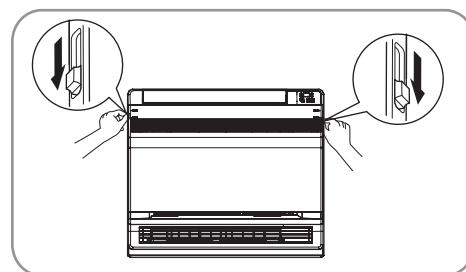

Obs!

- Rör inte vid metalldelarna i inomhusdelen – risk för personskada.
- När du tar bort eller sätter tillbaka frontpanelen – stå på en robust och stadig stol och var försiktig.
- Håll stadigt i frontpanelen med ena handen så att den inte ramlar ner när du tar bort/sätter tillbaka den.
- Vid rengöring: vattentemperaturen får vara max 40 °C, du får inte använda tvättbensin eller eteriska oljor, putsmedel, skurborstar eller rengöringsverktyg av hårda material.
- Se till att frontpanelen spärras säkert på plats igen efter rengöringen.

Filter

1. Öppna frontpanelen.
2. Avlägsna luftfiltret.
 - Tryck klorna på höger respektive vänster sida om luftfiltret lätt nedåt och dra sedan luftfiltret uppåt.
3. Ta ut det fotokatalytiskt luftrenande titanapatit-filtret.
 - Håll i flikarna på ramen och ta bort klorna på 4 ställen.

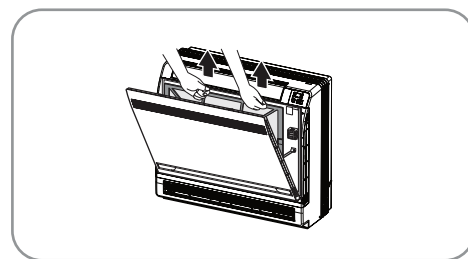

4. Rengör eller byt ut alla filter.
Se bild.

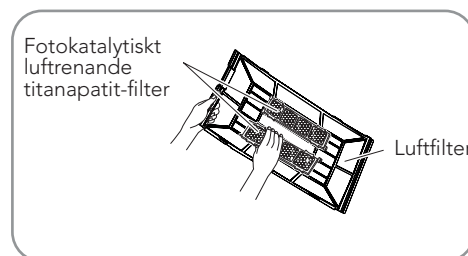

5. Sätt tillbaka luftfiltret och det fotokatalytiskt luftrenande titanapatit-filtret som de satt innan och stäng frontpanelen.
 - Användning utan luftfilter kan orsaka problem eftersom damm då ansamlas i inomhusdelen.

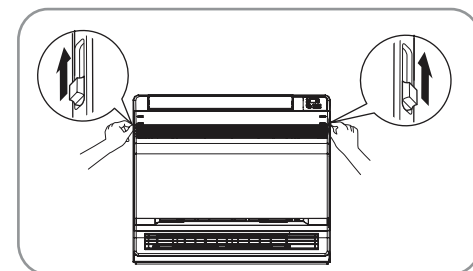

6. Tvätta luftfiltren med vatten eller rengör dem med en dammsugare.
 - Om dammet är svårt att avlägsna, tvätta filtren med ett neutralt rengöringsmedel utspäddt med ljummet vatten. Låt dem sedan torka i skuggan.
 - Vi rekommenderar att luftfiltren rengörs varje vecka.

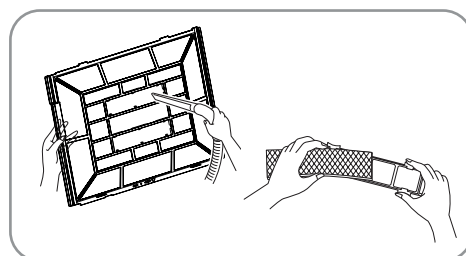
**Fotokatalytiskt luftrenande titanapatit-filter**

Du kan fräscha upp det fotokatalytiskt luftrenande titanapatit-filtret genom att rengöra det med vatten en gång var sjätte månad. Vi rekommenderar att du byter det var tredje år.

Underhåll

1. Dammsug först filtret och blötlägg det sedan i varmt vatten i ca 10–15 minuter om det är mycket smutsigt.
2. Låt filtret sitta kvar i ramen vid rengöring i vatten.
3. Efter rengöring – skaka av restvatten och låt filtret torka i skuggan.
4. Filtret är gjort av är papper så du får inte vrida ur det för att bli av med restvattnet.

Reservdelar

Lossa flikarna på filterramen och byt till ett nytt filter. Kassera det förbrukade filtret som lättantändligt avfall.

Obs!

Vid drift med smutsiga filter:

- kan enheten inte neutralisera dofter i luften.
- kan enheten inte rena luften.
- kan enhetens förmåga att värma/kyla påverkas negativt.
- föreligger risk för dålig lukt.

Om enheten inte ska användas under en längre tid

1. Använd enheten i läget "FAN only" en dag när det är varmt och soligt ute för att torka ordentligt på insidan.
 - Tryck på "MODE"-knappen och välj "FAN".
 - Tryck på "ON/OFF"-knappen för att starta drift.
2. När driften avslutas, stäng av inomhusdelen med hjälp av strömbrytaren.
3. Ta ur, rengör och sätt i luftfiltren igen.
4. Ta ut batterierna ur fjärrkontrollen.

Om apparaten inte ska användas under en längre tid

- Kontrollera basen, stället och andra beslag på utomhusenheten med avseende på slitage och rostangrepp.
- Kontrollera att inget blockerar inom- respektive utomhusenhetens luftinlopp och -utlopp.
- Kontrollera att vattnet kan flöda fritt ur dräneringsslangen vid drift i COOL- eller DRY-läge. Om inget vatten syns, kan det hända att vatten läcker från inomhusenheten. Avbryt i så fall driften och kontakta en servicetekniker.

DRIFT

Driftsprincip och specialfunktioner för kylning

Princip:

Luftvärmepumpen absorberar värme i rummet och överför/släpper ut värmen utomhus vilket medför att inomhustemperaturen sänks. Enhetens kylförmåga ökar eller minskar beroende på den omgivande utomhustemperaturen.

Anti freeze-funktion:

Om apparaten drivs i COOL-läge vid lågtemperatur, bildas frost på värmeväxlaren. När inomhustemperaturen för värmeväxlaren sjunker till under 0 °C stänger inomhusdelens mikrodator av kompressorn för att skydda enheten.

Arbetsprincip och specialfunktioner för uppvärmning

Princip:

- Luftvärmepumpen absorberar värme utifrån och överför denna inomhus vilket medför att inomhustemperaturen höjs. Detta är värmepumpens uppvärmningsprincip. Uppvärmningsförmågan minskar beroende på sänkningen av utomhustemperaturen
- Om utomhustemperaturen är väldigt låg, måste du komplettera luftvärmepumpen med andra lösningar för uppvärmning.

Avfrostning:

- Om utomhustemperaturen är låg och luftfuktigheten hög, bildas det frost på utomhusdelen vid långvarig drift. Detta påverkar uppvärmningsförmågan och i detta läge aktiveras därför den automatiska avfrostningsfunktionen och uppvärmningen avbryts i 8–10 minuter.
- Under den automatiska avfrostningen stängs fläktmotorerna i inom- och utomhusdelen av.
- Under avfrostningen blinkar inomhusindikatorn och utomhusdelen kan avge ånga. Detta beror på avfrostningen och är helt normalt.
- Vid slutförd avfrostning återställs uppvärmningen automatiskt.

Anti-kallluftsfunktion:

Vid drift i HEAT-läge – om värmeväxlaren för inomhusdelen inte har uppnått en viss temperatur, startar inte dess fläktmotor. Detta för att undvika utblåst av kallluft (inom 3 minuter):

1. Värmedriften har just börjat.
2. Vid slutförd automatisk avfrostning.
3. Uppvärmning vid låga temperaturer.

Apparatens klimattyp anges på dess märkplåt.

- Ställ inte en lägre temperatur än vad du behöver. Annars riskerar du ökade elkostnader.
- För en jämn fördelning av kalluften i rummet – sprid kalluften genom att justera luftflödesriktningen såsom pilarna anger (se bild).
- Rengör luftfiltret varje vecka för optimalt effektiv drift.
- Stäng fönster och dörrar vid användning av luftvärmepump, både för att förhindra att kalluften försvinner ut och för att spara energi.
- Vid kylning – dra för gardiner/fäll persienner och/eller glasfönster för att förhindra att solens strålar värmer upp rummet. Annars riskerar du ökade elkostnader.
- Vid ineffektiv ventilation – öppna ibland fönstret/fönstren för att vädra ur rummet, men inte så länge att stora mängder kalluft hinner försvinna ut.

SÄKERHETSFÖRESKRIFTER VID DRIFT

- Kontrollera strömmatningen (spänning och frekvens). Anslut till lämplig strömkälla, i enlighet med vad som anges på apparaten, för att använda luftvärmepumpen. Använd endast säkringar med angiven kapacitet. Använd inte lösa ledningar istället för säkringar.
- Stäng av luftvärmepumpen vid händelse av elektrisk interferens vid drift. Om enheten inte används under en längre period – stäng av huvudströmbrytaren.
- Stick inte in föremål i apparatens luftuttag under drift, i annat fall föreligger risk för person- och/eller materialskada. Var även extra uppmärksam när barn är i närheten av luftvärmepumpen.
- Placera inga hinder mot luftflödesriktningen för inom- respektive utomhusdelen. Detta kan påverka driften negativt och leda till tekniskt fel.
- Rikta inte luftflödet direkt mot människor, framförallt inte barn, äldre eller sjuka personer.
- Placera inte ett element eller annan värmekälla nära apparaten. Detta kan påverka plastdelarna negativt.

FELSÖKNING

Kontrollera följande lista över möjliga fel och lösningar innan du kontaktar din servicerepresentant. Kontakta din lokala återförsäljare om du har gått igenom listan utan att hitta en lösning som avhjälper problemet.

<i>Problem</i>	<i>Kontrollera detta</i>
Ingen drift	Kontrollera om nätkabeln är skadad och att jordfelsbrytaren inte har löst ut.
	Kontrollera stickkontakten är korrekt ansluten till ett fungerande eluttag
	Kontrollera om timerbrytaren är på eller inte.
Luftvärmepumpen är i drift, men kyler inte effektivt.	Kontrollera om den förinställda temperaturen är för hög.
	Kontrollera om solen lyser rakt in i rummet.
	Kontrollera om det finns några öppna dörrar eller fönster.
	Kontrollera om något blockerar luftutflödet.
	Kontrollera om utblåsningsfläkten fortfarande är igång.
	Kontrollera om luftfiltret är smutsigt eller igensatt.
Ånga, dimma eller rök tränger ut ur apparaten vid drift.	Varm luft i rummet kan blandas med kall luft och detta kan orsaka rök.
Fjärrkontroll är ej funktionsduglig.	En lös eller ej ansluten ledning mellan enheten och displayen.
	Kontrollera att batterierna ligger åt rätt håll
	Kontrollera att batterierna inte är urladdade.

FELKODER

Vid onormal status hos luftvärmepumpen blinkar temperaturindikatorn på inomhusdelen för att visa aktuell felkod. Identifiera felkoden med hjälp av listan nedan.

Felkod	Felsökning
E5	Överspänningsskydd: Instabil strömförsörjning; för smutsiga värmeväxlare; onormal fläkthastighet; kompressorfel; olje- eller gasläcka.
E8	Överhettningsskydd: Kylmedieläckage; fläktmotorstopp; för smutsiga dammfilter eller värmeväxlare.
U8	Fel på fläktmotorn i inomhusdelen: Fläktmotorstopp, kretskortsfel inomhus.
H6	Fläktmotorn i inomhusdelen fungerar inte: Fläktmotorn är trasig, fläktmotorn är blockerad.
E6	Kommunikationsproblem: Felaktig ledningsdragnings mellan inom- och utomhusenheten, kretskortsfel inomhus/utomhus.
C5	Bryggkontakten fungerar inte: Bryggkontakt på kretskort inomhus saknas, kretskortet är trasigt.
F0	Återställningsläge för kylmedium: Kylmedieläckage; ansamling av kylmedium
F1	Omgivningssensorn inomhus är trasig.
F2	Avdunstningssensorn inomhus är trasig.

VARNING!

Om något av följande inträffar – stäng omedelbart av luftvärmepumpen och bryt strömmen. Kontakta därefter återförsäljaren eller auktoriserad fackman för service.

- Nätkabeln är överhettad eller skadad.
- Onormalt ljud under drift.
- Jordfelsbrytaren löser ut ofta.
- Det luktar bränt från luftvärmepumpen.
- Läckage från inomhusdelen.

Reparera eller modifiera aldrig luftvärmepumpen på egen hand.

- Om luftvärmepumpen används trots detta kan det orsaka tekniskt fel, elektrisk stöt och/eller brandfara.

Notera

Förutom underhållet gör du som kund själv, vi rekommenderar regelbundna inspektioner utförda av F-gascertifierad personal.

Notera

Det är mycket viktigt för dina kunders rättigheter, att du följer din rengörings- och serviceinformation noggrant. Om inte, riskerar du att förlora dina kundrättigheter.

Notera

För att ta reda på dina kundrättigheter, följ länkarna till de olika länderna:

Norge: http://europa.eu/youreurope/citizens/consumers/shopping/guarantees-returns/norway/index_en.htm

Sverige: http://europa.eu/youreurope/citizens/consumers/shopping/guarantees-returns/sweden/index_en.htm

Danmark: http://europa.eu/youreurope/citizens/consumers/shopping/guarantees-returns/denmark/index_en.htm

Finland: http://europa.eu/youreurope/citizens/consumers/shopping/guarantees-returns/finland/index_en.htm



GARANTI

Wilfa ger en garanti på 7 år på denna produkt från och med inköpsdatum. Garantin täcker tillverkningsfel eller defekter som uppstår under garantiperioden. Ditt inköpskvitto fungerar som bevis gentemot återförsäljaren om du åberopar garanti.

Garantin gäller endast produkter som köps och används för privat bruk, för normala hushållsändamål. Garantin gäller inte om produkten används för kommersiella ändamål. Garantin gäller inte om produkten används felaktigt eller oaktsamt, om du underlåter att följa Wilfas anvisningar, om produkten har modifierats eller om reparation har utförts av en icke auktoriserad person/verkstad. Garantin omfattar vidare inte fel som uppstår till följd av normalt slitage, felaktig användning, bristande underhåll eller felaktig elektrisk spänning eller:

- Överbelastning av produkten
- Delar som normalt slits
- Delar som du kan förvänta dig ska bytas ut regelbundet (t.ex. filter, batteri osv.)

Bruksanvisningen finns även på vår hemsida wilfa.com

Enligt WEEE-direktivet ska elektriskt och elektroniskt avfall samlas in och behandlas separat. Denna produkt ska INTE kastas bland hushållsavfallet utan lämnas för återvinning. Lämna produkten på anvisad samlingsplats för elektroniskt avfall.



Wilfa Sverige AB
Traktorvägen 6B 4 trp.
226 60 Lund

wilfa.se

Læs hele vejledningen inden brug. Læs vejledningen omhyggeligt, og gem den til fremtidig reference.

VIGTIGE SIKKERHEDSANVISNINGER – BETJENING OG VEDLIGEHOLDELSE	5
VIGTIGE SIKKERHEDSANVISNINGER – TILBEHØR	6
Temperaturområde	7
Produktoversigt – inde- og udedelen.....	8
Produktoversigt – fjernbetjening.....	9
Introduktion til knapper på fjernbetjening	10
Udskiftning af batterier.....	13
Vedligeholdelse.....	13
Betjeningsvejledning.....	15
Betjeningsprocedure.....	16
Fejlfinding	16
Fejlkoder	17

VIGTIGE SIKKERHEDSANVISNINGER – BETJENING OG VEDLIGEHOVELSE

- Apparatet må benyttes af børn fra 8 år og personer med begrænsede fysiske, sensoriske eller mentale evner eller mangel på erfaring og viden, hvis de har fået vejledning eller instruktion i brug af produktet på en sikker måde og forstår den risiko, der er forbundet hermed.
- Børn må ikke lege med apparatet.
- Rengøring og vedligeholdelse må ikke foretages af børn uden opsyn.
- Tilslut ikke dette klimaanlæg til stikkontakt med flere funktioner. Ellers kan det medføre brandfare.
- Afbryd strømforsyningen, når du rengør klimaanlægget. Ellers kan det medføre elektrisk stød.
- Hvis strømledningen er beskadiget, skal den udskiftes af producenten, en fagmand eller en lignende kvalificeret person for at undgå farlige situationer.
- Vask ikke klimaanlægget med vand, da det kan medføre elektrisk stød.
- Sprøjt ikke vand på indedelen. Det kan medføre elektrisk stød eller fejlfunktion.
- Rør ikke ved fanerne, når filteret er fjernet, da det kan medføre personskaade. Brug ikke ild eller en hårtørrer til at tørre filteret, da det kan medføre deformation eller brandfare.
- Vedligeholdelse skal udføres af kvalificerede personer. Ellers kan det medføre personskaade eller skade.
- Undgå at reparere klimaanlægget selv. Det kan medføre elektrisk stød eller skader. Kontakt forhandleren, hvis du får brug for at få repareret klimaanlægget.
- Stik ikke fingre eller genstande ind i luftindtaget eller luftudtaget. Det kan medføre personskaade eller skade.
- Bloker ikke luftudtag eller luftindtag. Det kan medføre fejlfunktion.
- Spild ikke vand på fjernbetjeningen, da det kan ødelægge fjernbetjeningen.
- Hvis nedenstående situation opstår, skal du straks afbryde strømmen til klimaanlægget og derefter kontakte forhandleren eller kvalificerede personer for service.
 - Ledningen er overophedet eller beskadiget.
 - Der kommer en unormal lyd under betjening.
 - Hovedafbryderen slår hyppigt fra.
 - Klimaanlægget afgiver en brændt lugt.
 - Indedelen lækker.
- Hvis klimaanlægget betjenes under unormale forhold, kan det medføre fejlfunktioner, elektrisk stød eller brandfare.

- Når du tænder eller slukker for apparatet med nødknappen, skal du trykke på knappen med en isolerende genstand - ikke metal.
- Træd ikke op på udedelens panel, og læg ikke tunge genstande på den. Det kan forårsage skader eller personskade.

VIGTIGE SIKKERHEDSANVISNINGER – TILBEHØR

- Montering skal udføres af kvalificerede personer. Ellers kan det medføre personskade eller skade.
- De elektriske sikkerhedsregler skal følges ved installation af enheden.
- I henhold til lokale sikkerhedsregler skal kvalificeret strømkredsløb og hovedafbryder anvendes.
- Installer hovedafbryder. Hvis det ikke er gjort, kan det medføre fejlfunktion. En afbryderknap til alle poler med en kontaktadskillelse på mindst 3 mm i alle poler bør tilsluttes i fast installationssystem.
- Inklusive en hovedafbryder med passende kapacitet, bemærk følgende tabel. Luftknappen skal være inklusive magnetspænde og varmespændefunktion, det kan beskytte mod kortslutning og overbelastning.
- Klimaanelægget skal have den rigtige jordforbindelse. Forkert jordforbindelse kan det medføre elektrisk stød.
- Brug ikke ukvalificeret elledning.
- Kontroller, at strømforsyningen svarer til klimaanelæggets krav. Ustabil strømforsyning eller forkert ledningsføring eller fejlfunktion. Installer venligst korrekt strømforsyningskabler, inden du bruger klimaanelægget.
- Tilslut den strømførende ledning, den neutrale ledning og jordledningen i stikkontakten.
- Husk at afbryde strømforsyningen, inden du gennemfører noget arbejde relateret til elektricitet og sikkerhed.
- Tænd ikke for strømmen, før installationen er færdig. Hvis strømledningen er beskadiget, skal den udskiftes af producenten, en fagmand eller en lignende kvalificeret person for at undgå farlige situationer.
- Temperatur på kølekredsløbet vil være høj, mellemkablet må ikke komme i kontakt med kobberrøret.
- Apparatet skal installeres i henhold til nationale ledningsnetregler.
- En luftknap med en kontaktadskillelse på mindst 3 mm i alle poler bør tilsluttes i fast installationssystem.
- Luftknappen skal have funktionerne magnetisk afbryder og varmeafbryder for at forhindre kortslutning eller overbelastning. Installer en luftknap med passende kapacitet ifølge nedenstående ark.
- Installation må kun ske i henhold til kravene i NEC og CEC af autoriserede personer.
- Klimaanelægget er et førsteklases elektrisk apparat. Det skal tilsluttes korrekt jord med specielt jordapparat af en professionel. Sørg for, at det altid har

effektiv forbindelse til jord, ellers kan det medføre elektrisk stød.

- Den gul-grønne ledning i klimaanlægget er jordledning, der ikke kan anvendes til andre formål.
- Jordmodstanden skal være i overensstemmelse med nationale sikkerhedsregler for elektricitet.
- Apparatet skal placeres således, at der er adgang til stikket.
- Alle ledninger på inde- og udedel skal tilsluttes af en professionel.
- Hvis elledningen ikke er lang nok, bedes du kontakte leverandøren for at få en ny. Undgå at forlænge ledningen selv.
- Hvis klimaanlægget har et stik, skal stikket være tilgængeligt efter installationen er afsluttet.
- Hvis klimaanlægget ikke har noget stik, skal der installeres en hovedafbryder på ledningen.
- Hvis du får brug for at flytte klimaanlægget til et andet sted, er det kun kvalificerede personer, der må udføre arbejdet. Ellers kan det medføre personskade eller skade.
- Vælg et sted, der er utilgængeligt for børn og langt væk fra dyr eller planter. Hvis det ikke kan undgås, bør du opsætte et hegn af sikkerhedshensyn.
- Indedelen skal installeres tæt på væggen.

BEMÆRK

Det er meget vigtigt af hensyn til dine forbrugerrettigheder, at du overholder dine rengørings- og servicerrådgivning omhyggeligt. I modsat fald risikerer du at miste dine forbrugerrettigheder.

KØLEMIDDEL

- At indse funktionen af klimaanlægget, et specielt kølemiddel cirkulerer i systemet. Det anvendte kølemiddel er fluorid R32, som

er specielt rengjort. Kølemidlet er brandfarligt og svag.

Desuden kan det føre til eksplosion under visse betingelser. Men kølemidlets antændelighed er meget lav. Det kan kun antændes ved ild.

- Sammenlignet med almindelige kølemidler er R32 et ikke-forurenende kølemiddel med ingen skade på ozonssfæren. Indflydelsen på drivhuseffekten er også lavere. R32 har meget gode termodynamiske funktioner, der fører til en virkelig høj energieffektivitet. Enhederne har derfor brug for en mindre påfyldning.

ADVARSEL:

Brug ikke midler til at fremskynde afrimningsprocessen eller til at rengøre andet end dem, der er anbefalet af fremstillingen. Hvis reparation er nødvendig, skal du kontakte dit nærmeste autoriserede servicecenter. Eventuelle reparationer, der udføres af ukvalificeret personale kan være farligt. Apparatet skal opbevares i et rum uden kontinuerligt at betjene antændelseskilder. (for eksempel: åben ild, et driftsgasapparat eller en elektrisk varmeapparat.) Må ikke gennembore eller brænde.

Apparat fyldt med brandfarlig gas R32. Følg nøje for reparationer producentens instruktioner. Vær opmærksom på, at køleskabe ikke indeholder lugt.

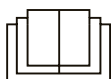

PRODUKTOVERSIGT – INDENDØRS OG UDENDØRS ENHED

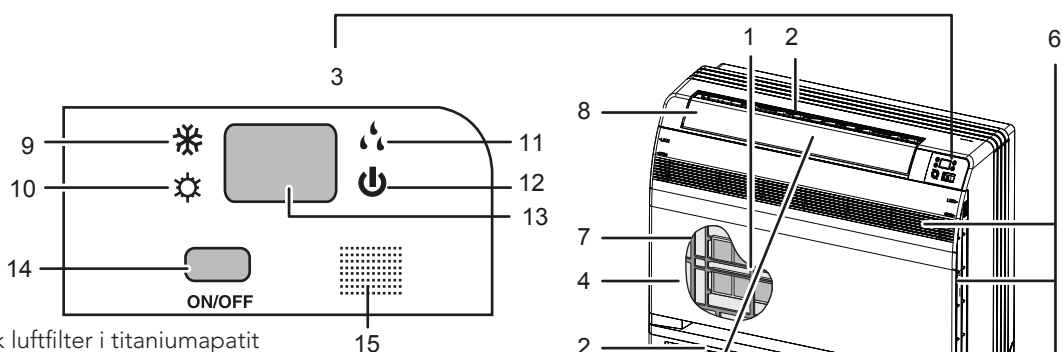

- ① Fotokatalytisk luftfilter i titaniumapatit
- Disse filtre er fastgjort på indersiden af luftfiltrene

- ② Luftudtag

- ③ Skærm

- ④ Frontpanel

- ⑤ Spjæld - vertikale knive (spjældene er på indersiden af luftudtaget)

- ⑥ Luftindtag

- ⑦ Luftindtag

- ⑧ Flap – horisontal knive

- ⑨ Indikatorpære til afkølingsfunktion

- ⑩ Indikatorpære til opvarmningsfunktion

- ⑪ Indikatorpære til tørrefunktion

- ⑫ Indikatorpære til drift

- ⑬ LED display

- ⑭ Indedelens ON/OFF-knap

- Tryk på denne knap en gang for at tænde enheden, tryk igen for at slukke den
- Afkølingsfunktion i tilstanden COOL har en temperaturindstilling på 25°C og luftstrømhastigheden er på AUTO
- Varmepumpemodellen i tilstanden AUTO har en temperaturindstilling på 25°C og luftstrømhastigheden er på AUTO

- ⑮ Signalmodtager

- Den modtager signaler fra fjernbetjeningen. Når enheden modtager et signal, hører du et kort bip.

- ⑯ Knap til valg af luftudtag

- ⑰ Rumtemperaturføler

- Den registrerer lufttemperaturen omkring enheden

- ⑱ Luftindtag: (Bagside og side)

- ⑲ Kølemiddelrør og kabel til forbindelse af enheder

- ⑳ Afløbsslange

- ㉑ Jordterminal (under panelet)

- ㉒ Luftudtag

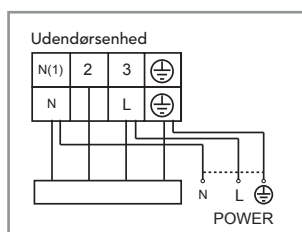
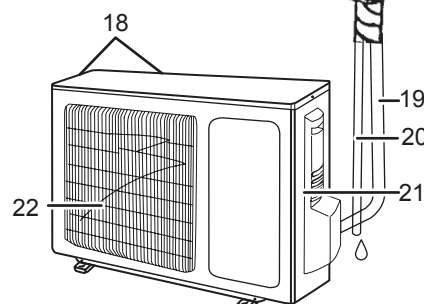
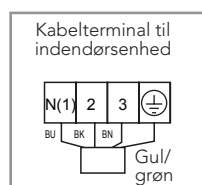
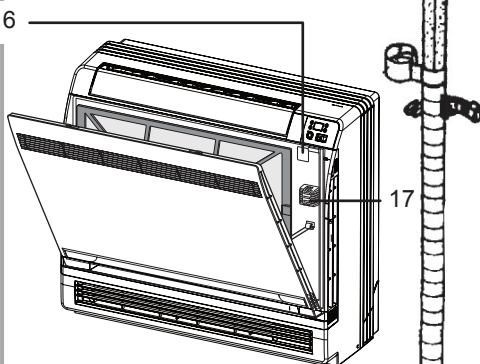
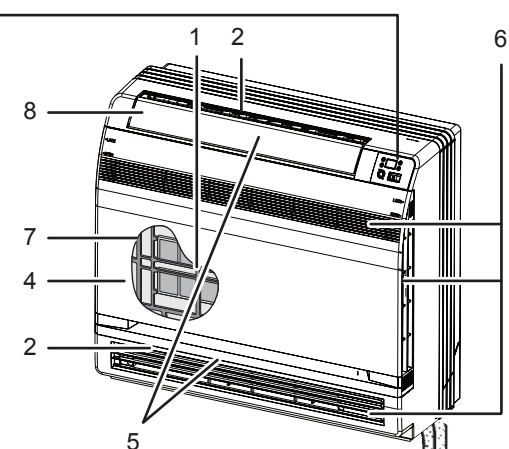
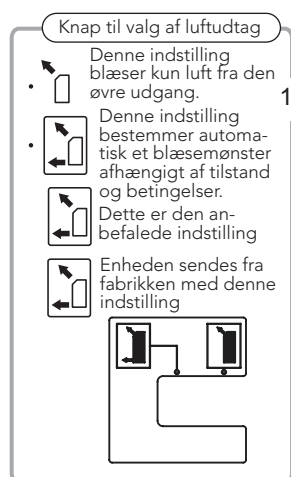

Bemærk:

- Før man åbner frontpanelet, skal man sørge for at stoppe betjeningen og sætte afbryderen på OFF.
- Rør ikke metaldele på indersiden af indendørsenheden, da det kan medføre skade
- Hvis strømledningen er beskadiget, skal den udskiftes af producenten, en fagmand eller en lignende kvalificeret person for at undgå farlige situationer.
- Apparatet skal installeres i henhold til nationale ledningsnetregler.
- En afbryderknap til alle poler med en kontaktadskillelse på mindst 3 mm i alle poler bør tilsluttes i fast installationssystem. For modeller med stikkontakt skal man sørge for, at stikkene er inden for rækkevidde efter installationen.

PRODUKTOVERSIGT – FJERNBETJENING



WiFi (uden denne funktion)

- ① ON/OFF
Tryk for at starte driften
- ② -
Tryk for at sænke temperaturindstillingen.
- ③ +
Tryk for at hæve temperaturenindstillingen.
- ④ MODE
Tryk for at vælge driftstilstand (AUTO/KØLE/AFFUGTER/BLÆSER/VARME).
- ⑤ BLÆSER
Tryk for at indstille blæserhastigheden.
- ⑥ SVING
Tryk for at justere blæservinklen.
- ⑦ JEG FØLER
- ⑧ VALG
Tryk for at indstille SUNDHEDS- eller LUFT-funktionen.
- ⑨ Dvale
- ⑩ TEMP
- ⑪ STILLE
Tryk for at aktivere STILLE-funktionen.
- ⑫ UR
Tryk for at indstille uret.
- ⑬ T-ON T-OFF
Tryk for at indstille timer med auto-sluk/tænd.
- ⑭ TURBO
- ⑮ LYS
Tryk for at tænde eller slukke lyset.
- ⑯ WIFI

INTRODUKTION TIL KNAPPER PÅ FJERNBETJENING

Bemærk:

Dette er en generel fjernbetjening, den kan anvendes til klimaanlæg med flere funktioner. Hvis man klikker på nogle funktioner på fjernbetjeningen, som modellen ikke har, beholder enheden den oprindelige status.

1 ON/OFF

Tryk på denne knap for at tænde for enheden. Tryk på knappen igen for at slukke enheden.

2 -

Tryk på denne knap for at sænke den valgte temperatur. Ved at holde den nede i over 2 sekunder reduceres den indstillede temperatur hurtigt. I AUTO-tilstanden kan den indstillede temperatur ikke justeres.

3 +

Tryk på denne knap for at hæve den valgte temperatur. Ved at holde den nede i over 2 sekunder hæves den indstillede temperatur hurtigt. I AUTO-tilstanden kan den indstillede temperatur ikke justeres.

4 MODE

Hver gang du trykker på denne knap, vælges en tilstand i en rækkefølge, der går fra AUTO og KØLE og AFFUGTER og BLÆSER og VARME* som følger:



*Bemærk: Kun for modeller med varmfunktion.

Efter aktivering er AUTO-tilstand standard. I AUTO-tilstand vises den indstillede temperatur ikke på indendørsenhedens LED, og enheden vælger automatisk den egnede driftstilstand i overensstemmelse med rumtemperaturen for at gøre det behageligt indendørs.

5 BLÆSER

Denne knap bruges til at indstille blæserhastigheden i den rækkefølge, der går fra AUTO, ▽, ▽▽, ▽▽▽, ▽▽▽▽ til ▽▽▽▽▽, og så tilbage til Auto.



6 SVING

Tryk på denne knap for at op- og nedadgående sving, der cirkulært skifter som nedenfor:







Denne fjernbetjening er universel. Hvis en kommando ▽, ▽▽ eller ▽▽▽ sendes, udfører enheden kommandoen som ▽▽▽▽▽. Indikerer, at glidespjældet svinger som: ▽ ▽▽ ▽▽▽ ▽▽▽▽ ▽▽▽▽▽



7 JEG FØLER

Tryk på denne knap for at aktivere JEG FØLER-funktionen. Enheden indstiller automatisk temperaturen efter den målte temperatur. Tryk på denne knap igen for at deaktivere JEG FØLER-funktionen.

8

Tryk på denne knap for aktivere og deaktivere sundheds- og scavenging-funktioner i driftsstatus. Tryk på denne knap første gang for at aktivere scavenging-funktionen; LCD-skærme "". Tryk på denne knap anden gang for at aktivere sundheds- og scavenging-funktionen samtidig; LCD-skærme " og "". Tryk på denne knap tredje gang for at deaktivere sundheds- og scavenging-funktionen samtidig. Tryk på denne knap fjerde gang for at aktivere sundheds-funktionen; LCD-skærme "". Tryk på denne knap igen for at gentage funktioner beskrevet ovenfor.





9 DVALE

- Tryk på denne knap for at vælge Dvale 1 (), Dvale 2 () og for at afbryde Dvale, for at skifte mellem disse - efter at være sat til strøm er Annuller Dvale standard.
- Dvale 1 er dvaletilstand 1, når køle- eller affugter-funktionen er valgt. Efter kørsel i 1 time i dvaletilstand hæves enhedens temperaturindstilling med 1°C og 2°C efter 2 timer og fortsatte ved den temperatur. Ved varme-tilstand vil temperaturen tilsvarende sænkes 1°C efter 1 time og 2°C efter 2 timer.
- Dvale 2 er dvaletilstand 2 og betyder, at klimaenlægget kører i henhold til en gruppe forudindstillede dvaletemperaturkurver.
- Sleep 3- the sleep curve setting under Sleep mode by DIY:
 - (1) Tryk længe på "Turbo" -knappen i dvaletilstand 3, så fjernbetjeningen går ind i brugerindstillingen for dvale. På dette tidspunkt fjernbetjening vise "1 time", indstillingstemperaturen "88" vil vise den temperaturen for den sidst indstillede dvalekurve og blinke. (Den første indtastning vil vise den oprindelige kurveindstillingsværdi indstillet på fabrikken).
 - (2) Tryk på "+" og "-" knapperne for ændre indstillingstemperaturen og tryk på "Turbo" knappen for at bekræfte.
 - (3) På dette tidspunkt øges timeren automatisk med 1 time på fjernbetjeningen ("2 timer" eller "3 timer" eller "8 timer"). Temperaturindstillingen "88" viser den sidst indstillede dvalekurve og blinker;
 - (4) Gentag ovenstående trin (2) - (3), indtil den 8 timers temperaturindstilling er færdig, derefter vil fjernbetjeningen genoptage den oprindelige timervisning; Temperaturdisplayet viser igen den oprindelige temperaturindstilling. Sleep3- the sleep curve setting under SLEEP mode by DIY could be inquired:
- The user could accord to sleep curve setting method to inquire the presetting sleep curve, enter into user individuation sleep setting status, but do not change the temperature, press "Turbo" button directly for confirmation. Bemærk: I ovennævnte forudindstillings- eller forespørgselsprocedure, hvis der i 10 sekunder ikke bliver trykket på nogen knap, vil indstilling af dvalekurve automatisk afbrydes og den oprindelige visning genoptages. Ved forudindstillings- eller forespørgselsproceduren vil indstilling af søvncurve eller forespørgsel blive afsluttet ved tryk på "ON/OFF"-knappen, "Mode"-knappen, "Timer"-knappen eller "Sleep"-knappen.



10 TEMP

Tryk på denne knap for at vise den indstillede indendørstemperatur eller den indendørs omgivelsestemperatur. Når indendørsenheden tændes første gang, vises den indstillede temperatur. Hvis temperaturens visningsstatus ændres fra til "", vises omgivelsestemperaturen. Efter 5 sekunder vises den indstillede temperatur igen, eller hvis man trykker på en knap inden 5 sekunder. Hvis brugerne ikke har indstillet temperaturen visningsstatus, vil enheden vise indstillingstemperaturen.

11 STILLE

Press this button, the Quiet status is under the Auto Quiet mode (display " and "Auto" signal) and Quiet mode (display " signal) and Quiet OFF (there is no signal of "" displayed), after powered on, the Quiet OFF is defaulted. Bemærk: Stillefunktionen kan ikke indstilles i Blæser- og Affugter-tilstand; Istille tilstand ("-signal vises) er blæserhastigheden ikke tilgængelig.

12 UR

Tryk på UR-knappen, så  blinker. Indstil tiden ved at trykke på + eller - inden for 5 sekunder. Ved at holde en af de to knapper nede i mere end 2 sekunder øges eller sænkes tiden med 1 minut hvert 0,5 sekund og derefter med 10 minutter hvert 0,5 sekund. Mens indstillinger blinker, når du er færdig med at indstille tiden, skal du trykke på CLOCK-knappen igen for at bekræfte indstillingen, og derefter vises  konstant.

13 T-ON/T-OFF

Tryk på T-ON-knappen for at starte autotænd-timeren. For at annullere auto-timer-programmet, skal du blot trykke på denne knap igen.



Efter at have trykket på denne knap forsvinder  og "ON" blinker. 00:00 vises for ON-indstilling. Indstil tiden ved at trykke på + eller - inden for 5 sekunder. Hvert tryk på en af knapperne ændrer tidsindstillingen med 1 minut. Hvis du holder en af knapperne nede, ændres tidsindstillingen hurtigt med 1 minut og derefter 10 minutter. Inden for 5 sekunder efter færdig indstilling, skal du trykke på TIMER ON-knappen for at bekræfte.

Tryk på T-OFF-knappen for at starte autosluk-timeren. For at annullere auto-timer-programmet, skal du blot trykke på knappen igen. TIMER OFF-indstillingen er det samme som TIMER ON.

14 TURBO

Tryk på denne knap for at aktivere/deaktivere Turbo-funktionen, som gør det muligt for enheden at nå den forudindstillede temperatur på kortest mulige tid. I KØLE-tilstand blæser enheden kraftigt kølet luft med super høj blæserhastighed. I VARME-tilstand blæser enheden kraftigt opvarmet luft med super høj blæserhastighed.



15 LYS

Tryk på LYS-knappen for at tænde skærmens lys, og tryk på knappen igen for at slukke for skærmens lys. Hvis lyset er tændt, vises dette symbol . Hvis lyset er slukket, vises dette symbol .

16 WIFI

Tryk på WIFI-knappen for at aktivere funktionen. Tryk igen for at stoppe funktionen. Mere info kan findes i WIFI-vedhæftede filer og wilfa.no, wilfa.com

17 Kombination af "+" og "-" knapper: Om lås

Tryk på "+" og "-" knapperne samtidigt for at låse tastaturet eller låse det op. Hvis fjernbetjeningen er låst, vises . I dette tilfælde blinker  tre gange, hvis man trykker på en hvilken som helst knap.

18 Kombination af "MODE" og "-" knapper: Skift mellem fahrenheit og celsius

Mens enheden er på OFF, skal du trykke på "MODE" og "-" samtidig for at skifte mellem °C og °F.

19 Kombination af "TEMP" og "UR" knapper: Om den energisparefunktion

Tryk på "TEMP" og "UR" samtidig i KØLE-tilstand for at starte energisparefunktion. Nixie-rør på fjernbetjeningen viser "SE". Gentag for at afslutte funktionen.

20 Kombination af "TEMP" og "UR" knapper: Om 8°C varmfunktionen

Tryk på "TEMP" og "UR" samtidig i VARME-tilstand for at starte 8°C. Varmefunktionens Nixie-rør på fjernbetjeningen viser "" og en valgt temperatur på "8°C". (46°F fahrenheit er valgt). Gentag for at afslutte funktionen.

21 Om baggrundsbelysning

Enheden lyser i 4 sekunder, når den aktiveres for første gang, og 3 sekunder efter det.

UDSKIFTNING AF BATTERIER

1. Fjern batteridækslet fra bagsiden af fjernbetjeningen (Som vist på figuren)
2. Fjern de gamle batterier.
3. Sæt to nye AAA1.5V batterier i, og vær opmærksom på polariteten.
4. Fastgør batteridækslet på sin plads igen.

Bemærk:

- Brug ikke gamle eller andre typer batterier ved udskiftning, da det kan forårsage funktionsfejl.
- Hvis fjernbetjeningen ikke skal bruges i lang tid, skal du fjerne batterierne for at forhindre, at de lækker.
- Betjeningen skal foretages inden for modtagerrækkevidden.
- Den skal holdes 1 m fra fjernsyn eller stereoanlæg.
- Hvis fjernbetjeningen ikke fungerer normalt, skal du tage batterierne ud og sætte dem i efter 30 sekunder. Hvis den stadig ikke fungerer korrekt, skal du udskifte batterierne.

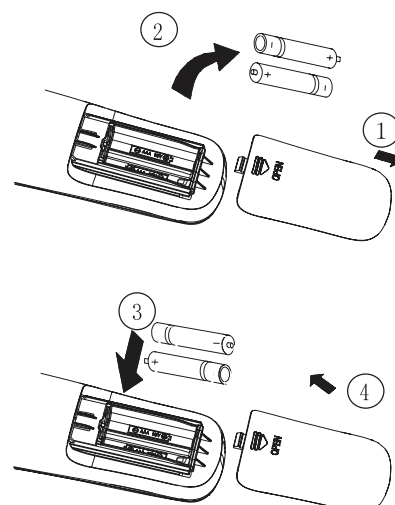

VEDLIGEHOLDELSE

Før inspektion og vedligeholdelse af enheden, skal kontakten stå på "OFF" for at afbryde strømforsyningen.

Enheder

Indendørsenhed, Udendørsenhed og Fjernbetjening

1. Tør af med en tør, blød klud.

Frontpanel

1. Åbn frontpanelet. Skub de to stoppere på venstre og højre side indad, indtil de siger klik.

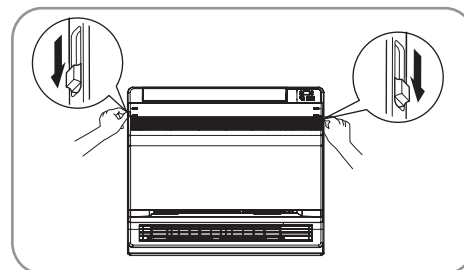

2. Fjern frontpanelet.
 - Fjern strengen.
 - Hvis frontpanelet får lov til at falde udad, kan du fjerne det.

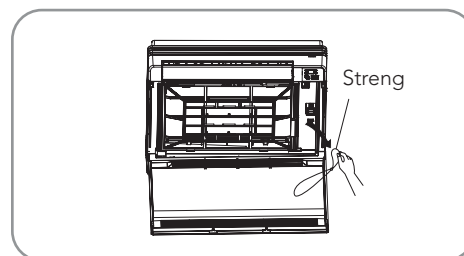

3. Rengør frontpanelet.
 - Tør det af med en blød klud vædet i vand
 - Der må kun anvendes neutralt rengøringsmiddel
 - Ved vask af frontpanelet med vand, skal det tørres med klud, og derefter tørre helt i skyggen.

4. Fastgør frontpanelet.
 - Indsæt frontpanelet i rillerne på enheden (3 steder).
 - fastgør strengen på højre inderside af frontgitteret.
 - Luk panelet langsomt.

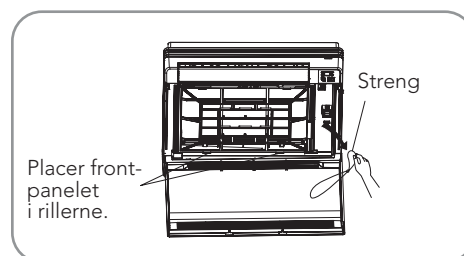

Bemærk:

- Rør ikke metadelene på indendørsenheden. Hvis du rører ved disse dele, kan det medføre skade.
- Når du fjerner eller fastgør frontpanelet, skal du bruge en robust og stabil skal og være meget omhyggelig.
- Når du fjerner eller fastgør frontpanelet, skal du understøtte panelet forsvarligt med hånden for at forhindre, at det falder.
- Brug ikke vand, der er varmere end 40°C, benzin eller andre brændbare olier, poleringsmidler, skrubbepborster eller andre håndholdte midler til rengøring.
- Kontroller, at frontpanelet er korrekt fastgjort efter rengøring.

Filtre

1. Åbn frontpanelet.
2. Fjern luftfilteret.
 - Tryk klamperne på højre og venstre side af luftfilteret lidt ned, og træk derefter opad.
3. Fjerne det fotokatalytiske luftfilter i titaniumapatit.
 - Hold på rammens tapper, og fjern de 4 klamper.

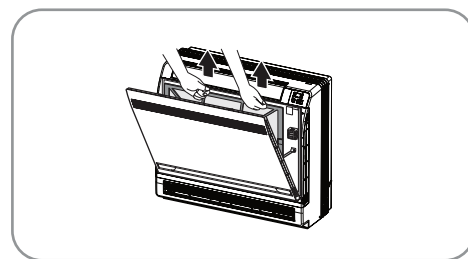

4. Rengør eller udskift alle filtre.
Se figur.

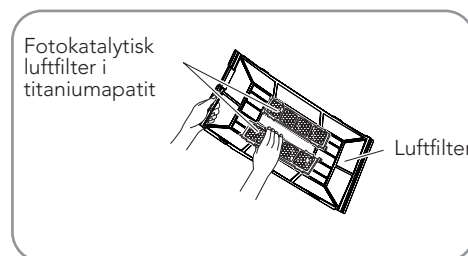

5. Placer luftfilteret og det fotokatalytiske luftfilter i titaniumapatit som før, og luk frontpanelet.
 - Drift uden luftfiltre kan medføre problemer, da støv vil blive opsamlet inde i indendørsenheden.

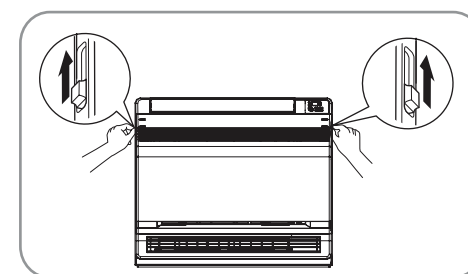

6. Vask luftfiltrene med vand eller rengør dem med en støvsuger.
 - Hvis støvet ikke kommer af let, skal du vaske dem med et neutralt rengøringsmiddel, der er fortyndet med lunkent vand, og derefter lade dem tørre i skyggen.
 - Det anbefales at rengøre luftfiltrene hver uge.

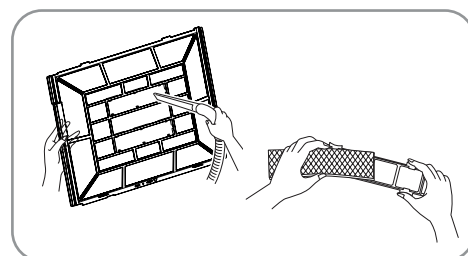

Fotokatalytisk luftfilter i titaniumapatit

Fotokatalytisk luftfilter i titaniumapatit kan fornyes ved at vaske det med vand en gang hver 6. måned. Vi anbefaler, at man udskifter det hver 3. år.

Vedligeholdelse

1. Støvsug og udblød i lunkent vand i ca. 10 til 15 minutter, hvis det er meget snavset.
2. Fjern ikke filteret fra rammen, når det vaskes med vand.
3. Efter vask skal overskydende vand rystes af, og filteret skal tørre i skyggen.
4. Da materialet er lavet af papir, skal du ikke vride filteret, når du skal tørre det.

Udskiftning

Fjern tapperne på filterrammen og udskift filteret med et nyt. Bortskaf det gamle filter som brændbart affald.

Bemærk:

Drift med beskidte filtre:

- lugt fjernes ikke fra luften.
- luften bliver ikke rensat.
- resulterer i dårlig opvarmning eller afkøling.
- kan forårsage dårlig lugt.

Før en lang periode uden brug

1. Køn med "kun BLÆSER" i flere timer på en tør dag for at tørre enheden ud.
 - Tryk på knappen "Mode" og vælg "BLÆSER"-funktionen.
 - Tryk på "ON/OFF"-knappen og start driften.
2. Når den er færdig, skal du slukke for rummets klimaanlæg.
3. Rens luftfiltrene og anbring dem tilbage i enheden igen.
4. Fjern batterierne fra fjernbetjeningen.

Før brug efter en lang periode uden brug

- Kontroller, at udendørsenhedens bund, stativ og andet udstyr ikke er forfaldent eller korroderet.
- Kontroller, at intet blokerer luftindtag og udgange på indendørsenheden og udendørsenheden.
- Kontroller, at det dræner jævnt ud af afløbsslangen under KØLE- eller AFFUGTER-funktionen. Hvis der ikke drænes vand af, kan indendørsenheden måske lække vand. Stop enheden og kontakt serviceafdelingen, hvis dette er tilfældet.

BETJENINGSVEJLEDNING

Funktionsprincip og særlige funktioner til køling

Princip:

Klimaanlægget absorberer varme i rummet, der overføres til udendørsenheden og bliver udledt, så indendørstemperatur reduceres. Anlæggets kølekapacitet stiger eller falder i henhold omgivelsestemperaturen.

Antifrost-funktion:

Hvis enheden kører i KØLE-tilstand og ved lav temperatur, vil der blive dannet frost på varmeveksleren, og når temperaturen på indendørsvarmeveksleren falder til under 0°C, sørger mikrocomputeren for, at indendørsenheden stoppe kompressoren og beskytter enheden.

Funktionsprincip og særlige funktioner til opvarmning

Princip:

- Klimaanlægget absorberer varme udefra og sender den indendørs for at øge rumtemperaturen. Dette er varmepumpens varmeproduktionsprincip, og dens opvarmingskapacitet vil blive reduceret ved temperaturfald udenfor.
- Hvis udetemperaturen bliver meget lav, skal du bruge andre varmeapparater.

Afrimning:

- Når udetemperaturen er lav, men luftfugtigheden er høj, vil der dannes frost på udendørsenheden efter lang tids brug, hvilket vil påvirke varmeeffekten. Når dette sker, starter den automatisk afrimningsfunktion, varmefunktionen stopper i 8-10 minutter .
- Ved automatisk afrimning stopper ventilatormotorerne på både indendørs- og udendørsenhederne.
- Under afrimning blinker indikatorpæren på indendørsenheden, og udendørsenheden udsender måske damp. Det skyldes afrimningen og er ikke funktionsfejl.
- Efter afrimningen bliver opvarmningen automatisk genoptaget.

Funktion mod kuldetræk:

Hvis varmefunktionen er aktiveret, har enheden tre forskellige statusser. Hvis indendørsvarmeveksleren ikke har opnået en hvis temperatur, starter indendørsblæseren ikke for at undgå at blæse kulde ind (inden for 3 minutter):

1. Varmefunktionen er lige startet
2. Efter den automatiske afrimning er afsluttet
3. Opvarmning ved lave temperaturer.

Denne enheds klimatype er i henhold til typeskiltet.

- Temperaturen bør ikke indstilles lavere end det, du har brug for. Dette ville resultere i øgede energiomkostninger.
- For at fordele kølig luft i hele rummet skal du justere luftstrømretningen som vist med pilene (se billede) for at fordele den kølige luft.
- Rengør luftfilteret hver uge for større effekt.
- Luk vinduer og døre, mens du betjener enheden for at forhindre, at den afkølede luft slipper ud for at spare på energien.
- Træk gardiner for og luk vinduer, når du afkøler for at forhindre varmen fra sollys i at trænge ind, da det kan medføre højere energiomkostninger.
- I tilfælde af ineffektiv ventilation skal du åbne et vindue for at udskifte luften i rummet en gang imellem, men ikke for længe, da den afkølede luft så slipper ud.

FORHOLDSREGLER VED BRUG

- Kontroller det elektriske system (spænding og frekvens). Brug den korrekte strømforsyning, der er angivet på enheden, til at betjene klimaanlægget, og brug kun sikringer med korrekt kapacitet. Brug ikke ledningsstykker i stedet for sikring.
- Sluk for klimaanlægget, hvis der opstår elektriske forstyrrelser under driften. Hvis enheden ikke skal bruges i lang tid, skal du slukke for strømforsyningen.
- Indsæt ikke genstande i luftindtaget eller -udtaget, når klimaanlægget kører, da det kan forårsage skade på enheden eller personskade. Vær også ekstra opmærksom, når der er børn i nærheden.
- Placer ikke genstande i indendørs- og udendørsenheden luftstrømretning. Det kan medføre nedsat ydeevne eller funktionsfejl.
- Før ikke luftstrømmen direkte mod mennesker, især børn, ældre eller syge.
- Placer ikke varmelegemer eller andre varmekilder tæt på enheden. Varmen kan deformere plastikdele

FEJLFINDING

Tjek følgende, inden du kontakter en servicetekniker. Du kan måske finde løsningen på dit problem. Efter at have kontrolleret skal du kontakte din lokale forhandler, hvis den stadig ikke fungerer.

<i>Problem</i>	<i>Kontroller</i>
Ingen drift	Kontroller, om strømledningen er beskadiget, og kontroller, om afbryderkontakten stadig er tændt.
	Kontroller, om strømforsyningen er i orden.
	Kontroller, om timeren er tændt eller ej.
Klimaanlægget kører, det men køler ikke nok...	Kontroller, om den indstillede temperatur er for høj.
	Kontroller, om solen skinner direkte ind i lokalet.
	Kontroller, om døre og vinduer er åbne.
	Kontroller, om der er noget, der forhindrer udblæsning af luft
	Kontroller, om blæseren stadig fungerer
	Kontroller om luftfilteret er snavset eller tilstoppet.
Der kommer damp eller tåge ud af enheden under drift.	Varm luft i rummet blandes med kølig luft. Dette forårsager damp.
Fjernbetjening virker ikke.	Løsrevet eller afbrudt ledning mellem enheden og displayet.
	Kontroller, om batterierne er sat rigtigt i.
	Kontroller, om batterierne er flade.

FEJLKODER

Når klimaanlæggets status er unormal, blinker temperaturindikatoren på indedelen for at vise den aktuelle fejlkode. Se nedenstående liste for at tyde fejlkode.

Fejlkode	Fejlfinding
E5	Overbelastningsbeskyttelse: Ustabil spænding, varmevekslerne er for beskidte, blæserhastigheden er ikke normal, kompressorfejl, olie eller gaslækage.
E8	Beskyttelse mod høj temperatur: Kølemiddellækage, fejl i blæsermotor, for snavset støvfilter eller varmevekslere.
U8	Fejlfunktion i indendørs blæsermotor: Fejl i blæsermotor, indendørs PCB-fejl.
H6	Indendørs blæsermotor låst: Blæsermotoren er i stykker, blæsermotoren er blokeret.
E6	Kommunikationsfejl: Forkert ledningsføring mellem inde- og udedel, PCB inde/ude fejlfunktion.
C5	Fejlfunktion i koblingshætte Manglende koblingshætte på PCB indendørs, PCB er i stykker.
F0	Funktion til genvinding af kølemiddel: kølemiddelslækage, kølemiddelspleje
F1	Indendørs omgivende sensor er i stykker.
F2	Indendørs fordampersensor er i stykker.

ADVARSEL

Hvis nedenstående situation opstår, skal du straks afbryde strømmen til klimaanlægget og derefter kontakte forhandleren eller kvalificerede personer for service.

- Ledningen er overophedet eller beskadiget.
- Der kommer en unormal lyd under betjening.
- Luftknappen slår fra hyppigt.
- Klimaanlægget afgiver en brændt lugt.
- indendørsenheden lækker.

Undgå at reparere eller udbedre fejl på klimaanlægget selv

- Hvis klimaanlægget fungerer unormalt

BEMÆRK

Ud over vedligeholdelsen gør du som kunde selv, vi anbefaler regelmæssig inspektion udført af F-gascertificeret personale.

BEMÆRK

Det er meget vigtigt for dine kunders rettigheder, at du følger din rengørings- og servicevejledning grundigt. Hvis ikke, risikerer du at miste dine kunders rettigheder.

BEMÆRK

For at finde ud af om dine kunders rettigheder skal du følge linkene til de forskellige lande:

Norge: http://europa.eu/youreurope/citizens/consumers/shopping/guarantees-returns/norway/index_en.htm

Sverige: http://europa.eu/youreurope/citizens/consumers/shopping/guarantees-returns/sweden/index_en.htm

Danmark: http://europa.eu/youreurope/citizens/consumers/shopping/guarantees-returns/denmark/index_en.htm

Finland: http://europa.eu/youreurope/citizens/consumers/shopping/guarantees-returns/finland/index_en.htm



GARANTI

Wilfa yder 7 års garanti på dette produkt fra købsdatoen. Garantien dækker produktionsfejl eller mangler, der opstår i garantiperioden. Din kvittering fungerer som dokumentation over for forhandleren, hvis du ønsker at benytte din garanti.

Garantien gælder kun for produkter, der er købt til og bruges i private husstande. Garantien gælder ikke, hvis produktet bruges kommercielt. Garantien gælder ikke, hvis produktet er misbrugt, forsømt, vejledningen fra Wilfa ikke er fulgt, produktet er ændret, eller der er foretaget uautoriseret reparation. Garantien gælder heller ikke for normalt slid på produktet, misbrug, manglende vedligeholdelse, brug af forkert spænding eller:

- Overbelastning af produktet
- Dele, der normalt bliver slidt
- Dele, der kan forventes udskiftet regelmæssigt (f.eks. filter, batteri osv.)

Brugervejledningen er også tilgængelig på vores hjemmeside wilfa.dk/wilfa.com

Ifølge direktivet om affald af elektrisk og elektronisk udstyr (WEEE) skal denne slags affald indsamles og behandles separat. Hvis det fremover bliver nødvendigt at kassere dette produkt, bedes du sørge for, at det IKKE kommer i dagrenovationen. Produktet skal i stedet sendes til nærmeste WEEE-opsamlingssted.



Wilfa Danmark A/S
Havneholmen 29 (BDO)
1561 København V

wilfa.dk

Lue ohjeet huolellisesti ennen käyttöä ja säilytä ne tulevaa tarvetta varten.

TÄRKEITÄ TURVALLISUUSOHJEITA – KÄYTTÖ JA KUNNOSSAPITO.....	5
TÄRKEÄT TURVALLISUUSOHJEET – LIITE	6
Käyttölämpötila-alue.....	7
Yleiskatsaus: ulkoyksikkö ja sisäyksikkö	8
Yleiskatsaus: kaukosäädin.....	9
Kaukosäätimen painikkeiden esittely	10
Paristojen vaihtaminen.....	13
Kunnossapito	13
Käyttöohje.....	15
Varotoimet käytettäessä	16
Ongelmanratkaisu.....	16
Virhekoodit.....	17

TÄRKEITÄ TURVALLISUUSOHJEITA – KÄYTTÖ JA KUNNOSSAPITO

- Yli 8-vuotiaat lapset ja fyysisesti, sensorisesti tai henkisesti rajoittuneet tai kokemattomat henkilöt voivat käyttää tätä laitetta, jos heitä on opastettu laitteen turvallisesta käytöstä ja he ymmärtävät käyttämisen aiheuttamat vaarat.
- Älä anna lasten leikkiä laitteella.
- Lapset eivät saa puhdistaa tai huoltaa laitetta ilman valvontaa.
- Älä yhdistä ilmalämpöpumppua samaan pistorasiaan, johon on yhdistetty muita laitteita. Muutoin voi aiheuttaa tulipalon vaara.
- Katkaise virransyöttö ennen laitteen puhdistamista. Muutoin voi aiheutua sähköisku.
- Jos virtajohto on vaurioitunut, se on vaaran välttämiseksi vaihdettava valmistajalla, valmistajan valtuuttamassa huoltokorjaamossa tai valtuutetulla ammattilaisella.
- Älä puhdistaa laitetta vedellä. Muutoin voi aiheutua sähköisku.
- Älä suihkuta vettä sisäyksikköön. Muutoin voi aiheutua sähköisku tai toimintavirhe.
- Kun suodatin on irrotettu, älä koske eviin loukkaantumisen välttämiseksi. Älä kuivaa suodatinta avotulella tai hiustenkuivaimella. Muutoin sen muoto voi muuttua tai voi aiheutua tulipalon vaara.
- Vain koulutetut henkilöt saavat tehdä laitteelle kunnossapitotöitä. Muutoin voi aiheutua henkilövahinko tai vaurio.
- Älä korjaa laitetta itse. Muutoin voi aiheutua sähköisku tai vaurio. Jos laite on korjattava, ota yhteys sen ostopaikkaan.
- Älä työnnä sormia tai esineitä ilman tulo- tai poistoaukkoihin. Muutoin voi aiheutua henkilövahinko tai vaurio.
- Älä tuki ilman ulostulo- tai sisäänmenoaukkoa. Muutoin voi aiheutua toimintahäiriö.
- Älä kaada vettä kaukosäätimen päälle. Muutoin se voi vaurioitua.
- Jos huomaat alla kuvattuja ilmiöitä, katkaise laitteesta virta ja irrota pistoke heti. Ota yhteys ostopaikkaan tai valtuutettuun huoltokorjaamoon.
 - Virtajohto on ylikuumentunut tai vaurioitunut.
 - Käytön aikana kuuluu epänormaali ääni.
 - Katkaisija laukeaa säännöllisesti.
 - Laitteesta lähtee palaneen hajua.
 - Sisäyksikkö vuotaa.
- Jos laitetta käytetään häiriötilassa, on olemassa toimintahäiriön, sähköiskun tai tulipalon vaara.

- Jos yksikkö käynnistetään tai sammutetaan hätäkäyttökatkaisimella, paina sitä sähköä eristävällä esineellä, muulla kuin metallista valmistetulla.
- Älä astu ulkoyksikön päälle äläkä aseta painavia esineitä sen päälle. Muutoin se voi vahingoittua tai voi aiheutua henkilövahinko.

TÄRKEÄT TURVALLISUUSOHJEET – LIITE

- Asentaminen on jätettävä koulutettujen henkilöiden tehtäväksi. Muutoin voi aiheutua henkilövahinko tai vaurio.
- Yksikön asentamisessa on noudatettava sähköturvallisuutta koskevia säädöksiä.
- Käytä hyväksytyä virransyöttöpiiriä ja katkaisijaa paikallisten turvamääräysten mukaisesti.
- Katkaisija on asennettava. Muutoin voi aiheutua toimintahäiriö. Kiinteässä johdotuksessa on oltava kansallisten johdotusohjeiden mukainen kaikkien napojen pääkytkin, jossa on vähintään 3 mm:n erotus.
- Katkaisijan kapasiteettivaihtoehdot on lueteltu seuraavassa taulukossa. Laite on suojattava sulakkeella oikosulun tai ylikuormituksen varalta.
- Laite on maadoitettava asianmukaisesti. Virheellinen maadoitus voi aiheuttaa sähköiskun.
- Älä käytä määräysten vastaista sähköjohtoa.
- Varmista, että laitteen virransyöttö vastaa sen vaatimuksia. Epävakaa virransyöttö tai virheellinen johdotus voi aiheuttaa toimintahäiriöitä. Asenna vaatimukset täyttävät virransyöttöjohdot ennen laitteen käyttämistä.
- Kytke vaihejohdin, neutraali johdin ja maadoitusjohdin pistorasiaan.
- Varmista, että virtalähde on katkaisu ennen sähköön tai turvallisuuteen liittyvien tehtävien suorittamista.
- Älä kytke virtaa päälle ennen kuin asennus on valmis. Jos virtajohto on vaurioitunut, se on vaaran välttämiseksi vaihdettava valmistajalla, valmistajan valtuuttamassa huoltokorjaamossa tai valtuutetulla ammattilaisella.
- Kylmäaine kuumenee. Älä anna virtajohdon koskettaa kupariputkea.
- Laite on asennettava kansallisten sähköasennuksia koskevien säädösten mukaisesti.
- Laitteen kiinteän johdotuksen kaikissa navoissa on oltava vähintään 3 mm:n erotus.
- Laite on yhdistettävä sähköverkkoon vikavirtakytkimen avulla. Laite täytyy varustaa riittävällä sähkönsyöttökapasiteetilla.
- Asennuksen tulee täyttää NEC- ja CEC-vaatimukset. Vain valtuutettu henkilö saa asentaa laitteen.
- Tämä laite on ensimmäisen luokan sähkölaite. Ammattilaisen on maadoitettava se asianmukaisesti erityisellä maadoituslaitteella. Varmista, että laite on asianmukaisesti maadoitettu, sillä muussa tapauksessa olemassa on sähköiskun vaara.

- Keltavihreä johdin on maadoitusjohdin. Sitä ei saa käyttää muihin tarkoituksiin.
- Maadoitusresistanssin on noudatettava kansallisia sähköturvallisuusmääräyksiä.
- Laite on sijoitettava niin, että pistokkeeseen pääsee käsiksi.
- Valtuutetun sähköasentajan on yhdistettävä sisä- ja ulkoyksikön väliset johdot.
- Jos virtajohto on liian lyhyt, tilaa pidempi johto laitteen ostopaikasta. Älä pidennä johtoa itse.
- Jos laite yhdistetään virransyöttöön työntämällä pistoke pistorasiaan, siihen täytyy päästä käsiksi asennuksen jälkeen.
- Jos laite yhdistetään virransyöttöön kiinteästi, virransyöttöön tulee asentaa katkaisija.
- Jos laite täytyy siirtää toiseen paikkaan, vain valtuutettu asentaja saa siirtää sen. Muutoin voi aiheutua henkilövahinko tai vaurio.
- Valitse paikka, joka on poissa lasten ja lemmikkieläinten ulottuvilta ja jonka lähellä ei ole kasveja. Jos tällaista paikkaa ei ole käytettävissä, laite täytyy ympäröidä aidalla.
- Sisäyksikkö täytyy asentaa seinän lähelle.

HUOMAUTUS

On hyvin tärkeää, että puhdistus- ja huolto-ohjeita noudatetaan huolellisesti. Muutoin lakisääteiset oikeutesi kuluttajana voivat raueta.

KYLMÄAINE

• Ilmastointilaitteen toiminnan toteuttamiseksi erityinen kylmäaine kiertää järjestelmässä. Käytetty kylmäaine on fluori R32, joka on erityisesti puhdistettu. Kylmäaine on syttyvää ja haitallista.

Lisäksi se voi johtaa räjähdykseen tietyissä olosuhteissa. Mutta kylmäaineen syttyvyys on erittäin heikkoa. Se voi syttyä vain tulesta.

• Verrattuna yleisiin kylmäaineisiin, R32 on saastumaton kylmäaine ei haittaa otsonipalloille. Vaikutus kasvihuoneilmiöön on myös alempi. R32: llä on erittäin hyvät termodynaamiset ominaisuudet, jotka johtavat a todella korkea energiatehokkuus. Siksi yksiköt tarvitsevat vähemmän täyttöä.

VAROITUS:

Älä käytä sulatusprosessin nopeuttamiseen tai puhdistukseen tarkoitettuja välineitä, paitsi valmistajan suosittelemia. Jos korjaus on tarpeen, ota yhteyttä lähin valtuutettu huoltoliike. Kaikki korjaukset, jotka suorittaa pätevä henkilöstö voi olla vaarallinen. Laitetta on säilytettävä huoneessa ilman jatkuvasti toimivia sytytyslähteitä. (esimerkiksi: avotuli, toimiva kaasulaite tai toimiva sähkölämmitin.) Älä lävistä tai polttaa.

Laite täynnä syttyvää kaasua R32. Noudata tiukasti korjauksia varten vain valmistajan ohjeet. Huomaa, että kylmäaineet eivät sisällä hajua.

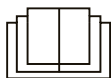

YLEISKATSAUS – SISÄ- JA ULKOYKSIKKÖ

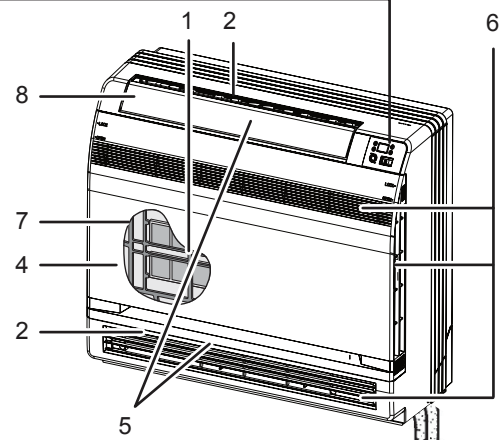
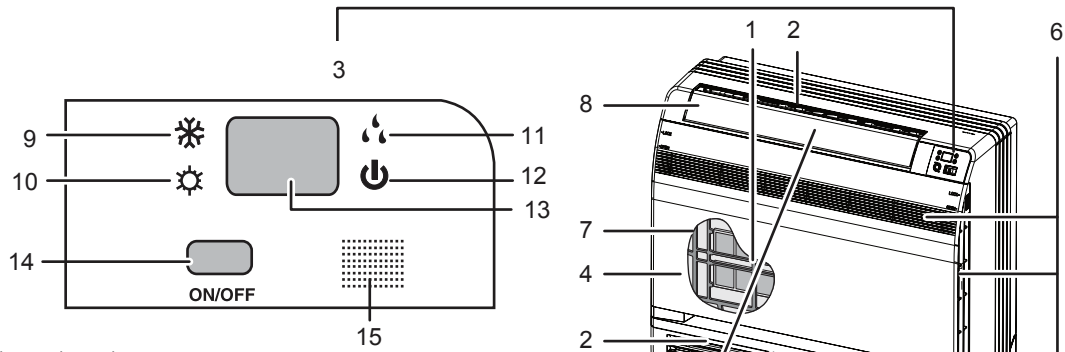

- ① Fotokatalyyttinen titaani-apatiittisuodatin ilman puhdistamiseen
- Nämä suodattimet sijaitsevat ilmansuodattimien sisällä.

- ② Ilmanpoisto

- ③ Näyttö

- ④ Etupaneeli

- ⑤ Ilman ohjaaminen pystysuunnassa (säleikkö sijaitsee ilmanpoistossa)

- ⑥ Ilmanotto

- ⑦ Ilmanotto

- ⑧ Ilman ohjaaminen vaakasuunnassa

- ⑨ Jäähdyttämisen merkkivalo

- ⑩ Lämmittämisen merkkivalo

- ⑪ Kuivaamisen merkkivalo

- ⑫ Toimintamerkkivalo

- ⑬ LED-näyttö

- ⑭ Sisäyksikön virtakytkin

- Laite käynnistetään ja sammutetaan painamalla tätä.
- Jäähdytettäessä lämpötilaksi on asetettu 25 °C. Ilman virtausasetus on automaattinen.
- Lämpöpumpulla varustetussa mallissa automaattisessa toimintatilassa lämpötilaksi on asetettu 25 °C. Ilman virtausasetus on automaattinen.

- ⑮ Signaalin vastaanotto

- Vastaanottaa kaukosäätimen lähettämät signaalit. Kun laite vastaanottaa signaalin, kuuluu lyhyt merkkiääni.

- ⑯ Ilmanvirtauksen suuntauksen valitsin

- ⑰ Huonelämpötilan tunnistin

- Tunnistaa laitetta ympäröivän ilman lämpötilan.

- ⑱ Ilman tulo: (takaosa ja kylki)

- ⑲ Kylmäaineputki ja laitteiden välinen johto

- ⑳ Vedenpoistoletku

- ㉑ Maadoitusliitäntä (kannen alla)

- ㉒ Ilmanpoisto

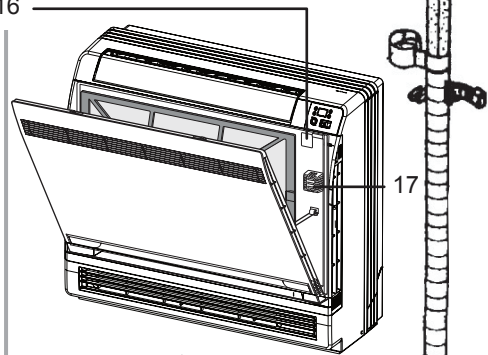
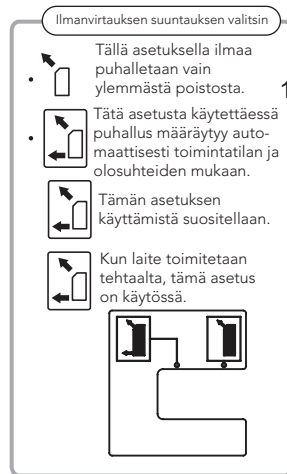

Etupaneelin avaaminen

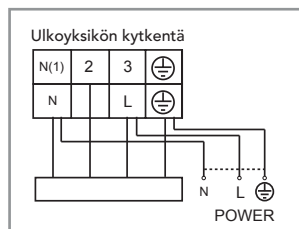
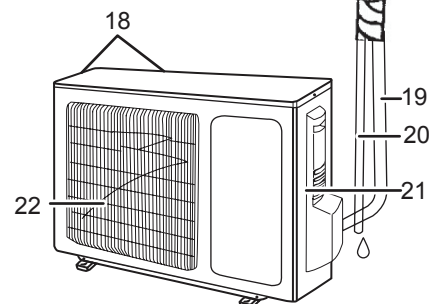
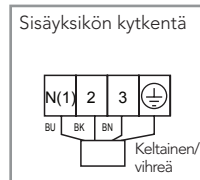
**Huomautus:**

- Ennen etupaneelin avaamista katkaise virta. Jos laite on yhdistetty virransyöttöön katkaisijan avulla, katkaise virta myös katkaisijasta.
- Älä koske sisäyksikön sisäisiin metalliosiin. Muutoin voi aiheutua henkilövahinko.
- Jos virtajohto vahingoittuu, se on vaaratilanteiden ehkäisemiseksi aina vaihdettava uuteen valtuutetussa huoltokorjaamossa. Työn voi tehdä myös koulutettu asentaja.
- Laite on asennettava kansallisten sähköasennusmääräysten mukaisesti.
- Kiinteässä johdotuksessa on oltava kansallisten sähköasennusmääräysten mukainen kaikkien napojen pääkytkin, jossa on vähintään 3 mm:n erotus. Jos käytetään virtapistoketta, varmista, että siihen pääsee käsiksi asennuksen jälkeen.

YLEISKATSAUS – KAUKOSÄÄDIN



Wi-Fi (ilman
tätä toimintoa)

- ① ON/OFF (virtapainike)
Käynnistä painamalla.
- ② –
Voit alentaa lämpötilaa painamalla tätä painiketta.
- ③ +
Voit nostaa lämpötilaa painamalla tätä painiketta.
- ④ MODE (toimintatila)
Toimintatilan valinta
(AUTO/COOL/DRY/FAN/HEAT).
- ⑤ FAN (puhallin)
Voit valita puhaltimen nopeuden painamalla tätä painiketta.
- ⑥ SWING (kallistuskulma)
Voit valita kallistuskulman painamalla tätä painiketta.
- ⑦ I FEEL (aktivoi kaukosäätimen lämpötilasensorin)
- ⑧ Painike 
Painamalla tätä painiketta voit valita HEALTH- ja AIR-toiminnon.
Huom. tätä toimintoa ei ole pohjoismaissa myytävissä laitteissa.
- ⑨ SLEEP (uniajastin)
- ⑩ TEMP (lämpötila)
- ⑪ QUIET (hiljainen)
Painamalla tätä painiketta voit valita QUIET-toiminnon.
- ⑫ CLOCK (kello)
Painamalla tätä painiketta voit asettaa kellon aikaan.
- ⑬ T-ON T-OFF (ajastus käytössä/pois)
Painamalla tätä painiketta voit ottaa ajastuksen käyttöön ja poistaa sen käytöstä.
- ⑭ TURBO
- ⑮ LIGHT
Painamalla tätä painiketta voit sytyttää ja sammuttaa valon.
- ⑯ WIFI

KAUKOSÄÄTIMEN PAINIKKEIDEN ESITTELY

Huomautus:

Tämä on yleiskaukosäädin, jota on mahdollista käyttää useilla erilaisilla toiminnoilla varustettujen ilmalämpöpumppujen kanssa. Kun kaukosäätimestä painetaan painikkeita, joita vastaavia toimintoja laitteessa ei ole, yksikkö pysyy alkuperäisessä toimintatilassaan.

1 ON/OFF (virtapainike)

Voit käynnistää laitteen painamalla tätä painiketta. Voit sammuttaa laitteen painamalla tätä painiketta uudelleen.

2 –

Voit laskea lämpötilaa painamalla tätä painiketta. Lämpötila muuttuu nopeammin, jos pidät painiketta painettuna 2 sekuntia. AUTO-toimintatilassa lämpötilaa ei voi säätää.

3 +

Voit nostaa lämpötilaa painamalla tätä painiketta. Lämpötila muuttuu nopeammin, jos pidät painiketta painettuna 2 sekuntia. AUTO-toimintatilassa lämpötilaa ei voi säätää.

4 MODE (toimintatila)

Kun tätä painiketta painetaan, toimintatilaksi vaihtuu AUTO, COOL, DRY, FAN ja HEAT* tässä järjestyksessä:



*Huomautus: Vain lämmitystoiminnolla varustetut mallit.

Kun virta kytketään, AUTO-toimintatila on oletusarvoisesti käytössä. AUTO-toimintatilassa valittu lämpötila ei näy sisäyksikön LED-näytössä. Laite valitsee toimintatilan automaattisesti huoneen lämpötilan mukaan.

- Valitse COOL-toimintatila (ilmanviilennys) kun haluat että laite alkaa viilentää tilaa. Haluttu lämpötila asetetaan painamalla (+/-) kaukosäätimestä.
- Valitse DRY-toimintatila (ilmankuivaus) kun haluat vähentää kosteutta tilassa.
- Valitse FAN-toimintatila (tuuletin) kun haluat kierrättää ilmaa tilassa. Tuulettimen avulla voidaan myös levittää muista lämmittimistä peräisin olevaa lämpöä tilaan.
- Valitse HEAT-toimintatila (lämmitys) kun haluat että laite alkaa lämmittää tilaa. Haluttu lämpötila asetetaan painamalla (+/-) kaukosäätimestä.

5 FAN (puhallin)

Tämän painikkeen avulla puhaltimen nopeudeksi asetetaan AUTO, , , , tai .

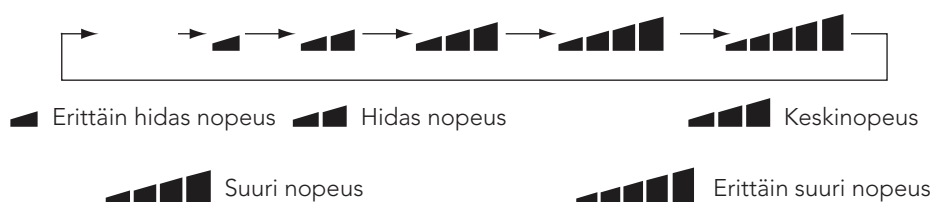

6 SWING (kallistuskulma)

Voit säätää kallistuskulmaa seuraavasti painamalla tätä painiketta:

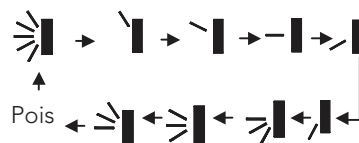





Tämä kaukosäädin on yleiskäyttöinen. Jos annetaan komento , tai , se toteutetaan komentona .
 ilmaisee, että ohjaussäleikkö kallistuu seuraavasti:



7 I FEEL (tunnistaminen)

Voit ottaa I FEEL -toiminnon käyttöön painamalla tätä painiketta. Yksikkö säätää lämpötilan automaattisesti kaukosäätimen sensorin tunnistaman lämpötilan mukaan. Voit poistaa I FEEL -toiminnon käytöstä painamalla tätä painiketta uudelleen.

8

Voit ottaa HEALTH tai AIR toiminnot käyttöön tai poistaa ne käytöstä painamalla tätä painiketta. Voit ottaa AIR-toiminnon käyttöön painamalla tätä painiketta kerran. Näytössä näkyy . Voit ottaa sekä HEALTH että AIR -toiminnot käyttöön painamalla tätä painiketta toisen kerran. Näytössä näkyy  ja . Voit poistaa HEALTH ja AIR -toiminnot käytöstä painamalla tätä painiketta kolmannen kerran. Voit ottaa HEALTH-toiminnon käyttöön painamalla tätä painiketta neljännen kerran. Näytössä näkyy . Voit toistaa edelliset toimet painamalla painiketta uudelleen. HUOM. Nämä toiminnot eivät ole käytössä pohjoismaissa myytävissä ilmalämpöpumpuissa.





9 SLEEP (uniajastin)

- Painamalla tätä painiketta voit valita uniajastus 1- () , uniajastus 2- () ja uniajastus 3 -toiminnon () , peruuttaa uniajastuksen ja vaihtaa uniajastustoimintojen välillä. Kun virta kytketään, uniajastustoiminto on oletusarvoisesti pois käytöstä.
- Jos jäähdytys- tai ilmankuivaustoimintatilassa valitaan uniajastus 1, lämpötilaa nostetaan 1 °C tunnin kuluttua ja kahden tunnin kuluttua 2 °C, minkä jälkeen tämä asetus jää käyttöön. Jos lämmitystoimintatilassa valitaan uniajastus, lämpötilaa lasketaan 1 °C tunnin kuluttua ja kahden tunnin kuluttua 2 °C, minkä jälkeen tämä asetus jää käyttöön.
- Uniajastusta 2 käytettäessä lämpötilaa säädetään valmiiksi asetetun käyrän mukaan.
- Uniajastusta 3 käytettäessä lämpötilaa säädetään itse asetetun käyrän mukaan.
 - (1) Kun käytössä on uniajastus 3, pidä TURBO-painiketta painettuna. Tällöin voit säätää uniajastuksen asetukset kaukosäätimen avulla. Sen näytössä näkyy 1 tunti. Lämpötila-asetuskentässä vilkkuu viimeisimmän asetuksen (tai tehdasasetuksen) mukaisesti asetettu lämpötila.
 - (2) Voit säätää lämpötilaa painamalla plus- ja miinus-painikkeita. Vahvista säädöt painamalla TURBO-painiketta.
 - (3) Tällöin asetus siirtyy eteenpäin 1 tunnin. Muut käyrän pisteet sijaitsevat 2, 3 ja 8 tunnin kohdalla. Niihin säädetyt lämpötilat tulevat näkyviin.
 - (4) Toista vaiheiden 2–3 toimet, kunnes myös 8 tunnin kohdalle on asetettu lämpötila. Säätekäyrä on nyt valmis, ajastus tulee näkyviin ja lämpötilana näkyy alkuperäinen asetettu lämpötila. Uniajastusta 3 käytettäessä lämpötilaa säädetään tekemiesi asetusten mukaan.
- Voit myös vain tarkastella säätekäyrää tekemättä muutoksia lämpötilan säätöihin, kun painat TURBO-painiketta heti. Huomautus: Jos mitään painiketta ei paineta 10 sekunnin kuluessa, säätekäyrä poistuu näkyvistä ja näyttö palaa alkuperäiseen tilaan. Jos painat virta-, tila-, ajastus- tai uniajastuspainiketta, käyrän säätäminen päättyy.



10 TEMP (lämpötila)

Painamalla tätä painiketta voit valita, näkyykö näytössä sisälämpötilaksi asetettu lämpötila vai sisällä vallitseva lämpötila. Kun sisäyksikköön kytketään virta, sen näytössä näkyy asetettu lämpötila. Jos lämpötilan näyttämismuutokseksi valitaan muu kuin , näytössä näkyy vallitseva lämpötila viisi sekuntia. Jos viiden sekunnin kuluessa kaukosäätimestä vastaanotetaan toinen signaali, näytössä näkyy asetettu lämpötila. Jos lämpötilan näyttämismuutokseksi ei ole vaihdettu, näytössä näkyy asetettu lämpötila.

11 QUIET (hiljainen)

Painamalla tätä painiketta voit ottaa käyttöön automaattisen hiljaisen tilan, jolloin näytössä näkyy  ja AUTO-symboli, sekä hiljaisen tilan, jolloin näytössä näkyy . Voit poistaa sen käytöstä painamalla painiketta uudelleen. Tällöin  ei näy näytössä. Kun virta kytketään ensimmäisen kerran, hiljainen tila on pois käytöstä. Hiljainen tila ei ole käytettävissä kuivattaessa tai pelkkää puhallinta käytettäessä. Puhaltimen nopeutta ei voi säätää hiljaisessa tilassa (kun näytössä näkyy ).

12 CLOCK (kello)

Kun painat CLOCK-painiketta,  vilkkuu. Voit asettaa ajan painamalla plus- tai miinus-painikkeita viiden sekunnin kuluessa. Jos pidät jompaa kumpaa näistä painikkeista painettuna 2 sekuntia, aika muuttuu 1 minuutin ensin 0,5 sekunnin ja myöhemmin 10 minuuttia 0,5 sekunnin välein.  vilkkuu, kun aikaa asetetaan. Kun vahvistat ajan painamalla CLOCK-painiketta uudelleen, se lakkaa vilkkumasta.

13 T-ON T-OFF (ajastus käytössä/pois)

Voit ottaa ajastetun käynnistyksen käyttöön painamalla T-ON-painiketta. Voit poistaa ajastuksen käytöstä painamalla tätä painiketta uudelleen.

Kun tätä painiketta painetaan, ☺ poistuu näkyvistä ja ON vilkkuu. Ajan asetuksena näkyy 00:00. Voit asettaa ajan painamalla plus- tai miinuspainikkeita viiden sekunnin kuluessa. Kun painat painiketta, aika muuttuu 1 minuutin. Jos pidät jompaa kumpaa näistä painikkeista painettuna, aika muuttuu ensin 1 minuutin ja myöhemmin 10 minuuttia. Vahvista asetus painamalla TIMER ON -painiketta 5 sekunnin kuluttua painamisesta.

Voit ottaa ajastetun sammutuksen käyttöön painamalla T-OFF-painiketta. Voit peruuttaa ajastuksen painamalla tätä painiketta uudelleen. TIMER OFF -asetus toimii samalla tavalla kuin TIMER ON -asetus.

14 TURBO

Painamalla tätä painiketta voit ottaa käyttöön tai poistaa käytöstä Turbo-toiminnon, jota käyttämällä säädetty lämpötila saavutetaan mahdollisimman pian. COOL-tilassa puhallin pyörii suurella nopeudella puhaltaen runsaasti kylmää ilmaa. HEAT-tilassa puhallin pyörii suurella nopeudella puhaltaen runsaasti lämmintä ilmaa.

15 LIGHT (valo)

Kun painat LIGHT-painiketta, näyttöön syttyy valo. Kun painat sitä uudelleen, valo sammuu. Kun valo palaa, ☺ näkyy näytössä. Kun valo on sammutettu, ☺ poistuu näkyvistä.

16 WIFI

Paina WIFI-painiketta aktivoiaksesi toiminnon. Pysäytä toiminto painamalla uudelleen. Lisätietoja löytyy WIFI-liitteestä ja wilfa.no, wilfa.com

17 Plus- ja miinuspainikkeiden painaminen samanaikaisesti eli lukitseminen

Voit lukita painikkeet painamalla plus- ja miinuspainikkeita samanaikaisesti. Jos kaukosäätimen painikkeet on lukittu, näytössä näkyy 🚫. Jos tällöin jotain painiketta painetaan, 🚫 välähtää kolme kertaa. Voit avata lukituksen painamalla plus- ja miinuspainikkeita samanaikaisesti.

18 MODE- ja miinuspainikkeen painaminen samanaikaisesti: vaihtaminen Fahrenheit- ja Celsius-asteiden välillä

Kun virta on katkaistu, voit vaihtaa Celsius- ja Fahrenheit-asteiden välillä painamalla MODE- ja miinuspainiketta samanaikaisesti.

19 TEMP- ja CLOCK-painikkeiden painaminen samanaikaisesti: energiansäästötoiminto

Kun käytössä on COOL-toimintatila, voit ottaa energiansäästötoiminnon käyttöön painamalla TEMP- ja CLOCK-painiketta samanaikaisesti. Kaukosäätimen näytössä näkyy SE. Voit poistaa energiansäästön käytöstä painamalla näitä painikkeita uudelleen.

20 TEMP- ja CLOCK-painikkeiden painaminen samanaikaisesti: Pitäminen lämpötilassa 8 °C

Kun käytössä on TEMP-toimintatila, voit ottaa 8 asteeseen lämmittämisen käyttöön painamalla TEMP- ja CLOCK-painiketta samanaikaisesti. Kaukosäätimen näytössä näkyy Ⓢ, ja valittu lämpötilana 8 °C näkyy (46 °F, jos Fahrenheit-asteet ovat käytössä). Voit poistaa toiminnon käytöstä painamalla näitä painikkeita uudelleen.

21 Taustavalaistus

Kun virta kytketään, näytössä näkyy valo 4 sekuntia. Kun jotain painiketta painetaan, valo näkyy 3 sekuntia.

PARISTOJEN VAIHTAMINEN

1. Poista kaukosäätimen pohjassa näkyvän paristokotelon kansi, kuten kuvassa näkyy.
2. Poista vanhat paristot.
3. Aseta kaksi 1,5 voltin AAA-paristoa paikalleen napaisuuden suhteen oikein päin.
4. Aseta paristokotelon kansi takaisin paikalleen.

Huomautuksia:

- Älä käytä sekaisin vanhoja ja uusia tai erilaisia paristoja. Muutoin kaukosäädin ei ehkä toimi oikein.
- Jos kaukosäädintä ei aiota käyttää pitkään aikaan, ota paristot siitä pois vuotojen estämiseksi.
- Kaukosäätimen tulee olla riittävän lähellä laitetta.
- Kaukosäädintä on käytettävä vähintään 1 metrin päässä televisiosta tai äänentoistolaitteista.
- Jos kaukosäädin ei toimi oikein, poista paristot siitä ja aseta ne takaisin paikalleen 30 sekunnin kuluttua. Jos kaukosäädin ei vielä kukaan toimi oikein, vaihda paristot.

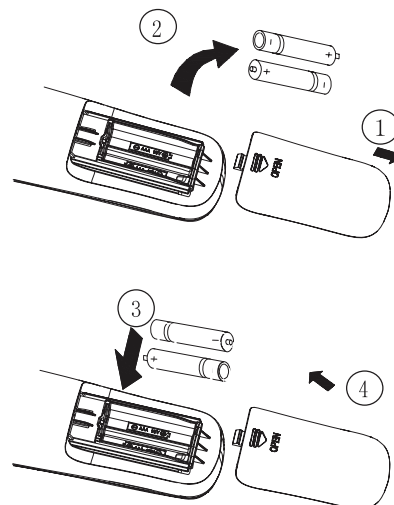

KUNNOSSAPITO

Ennen tarkastamista ja kunnossapitoa katkaise laitteesta virta.

Yksiköt

Sisäyksikkö, ulkoyksikkö ja kaukosäädin

1. Pyyhi puhtaiksi pehmeällä liinalla.

Etupaneeli

1. Avaa etupaneeli. Työnnä oikean- ja vasemmanpuolista pysäytintä sisäänpäin, kunnes ne napsahtavat.

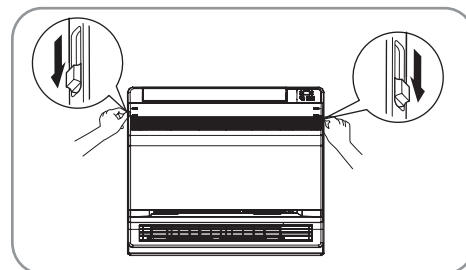

2. Irrota etupaneeli.

- Irrota nauha.
- Taita etupaneelia eteenpäin ja irrota se.

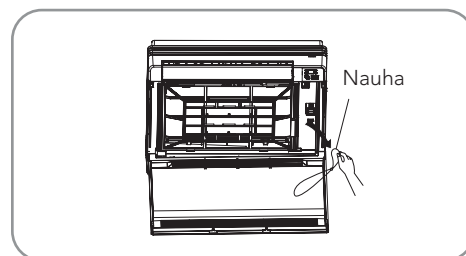

3. Puhdista etupaneeli.

- Pyyhi etupaneeli pehmeällä, kostealla liinalla.
- Käytä vain mietoja pesuainetta.
- Jos peset etupaneelin vedellä, pyyhi se kuivaksi liinalla ja anna kuivua täysin kuivaksi suojattuna auringonpaisteelta.

4. Kiinnitä etupaneeli takaisin paikalleen.

- Aseta etupaneeli yksikön uriin (3 paikkaa).
- Kiinnitä nauha etusäleikön sisäpuolelle oikealle.
- Sulje paneeli hitaasti.

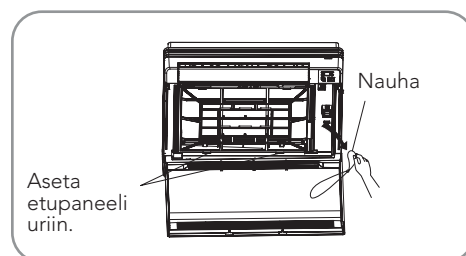

Huomautus:

- Älä koske sisäyksikön metalliosiin. Niihin koskettaminen voi aiheuttaa loukkaantumisen.
- Kun irrotat tai kiinnität etupaneelin, seiso vakaalla jalkaralla ja toimi varovaisesti.
- Kun irrotat tai kiinnität etupaneelin, tue sitä kädellä, jotta se ei putoa.
- Älä käytä puhdistamisessa yli 40-asteista vettä, bensiiniä tai muita haihtuvia öljyjalosteita, kiillotusaineita, harjaa tai muita työkaluja.
- Varmista puhdistamisen jälkeen, että etupaneeli on tiukasti paikallaan.

Suodattimet

1. Avaa etupaneeli.
2. Irrota ilmansuodatin.
 - Paina ilmansuodattimen vasemman- ja oikeanpuolista kiinnikettä hieman alaspäin ja vedä ylöspäin.
3. Irrota fotokatalyyttinen titaani-apatiitti-ilmansuodatin.
 - Tartu kehyksen kielekkeisiin ja irrota kiinnikkeet neljästä kohdasta.
4. Puhdista tai vaihda jokainen suodatin.
Katso kuva.

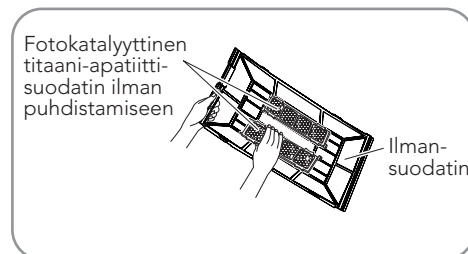
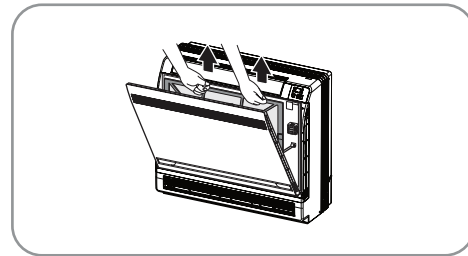

5. Aseta ilmansuodatin ja fotokatalyyttinen titaani-apatiitti-ilmansuodatin takaisin pakoilleen. Sulje paneeli.
 - Jos sisäyksikköä käytetään ilman ilmansuodattimia, siihen voi kertyä pölyä, jolloin voi aiheutua toimintahäiriöitä.

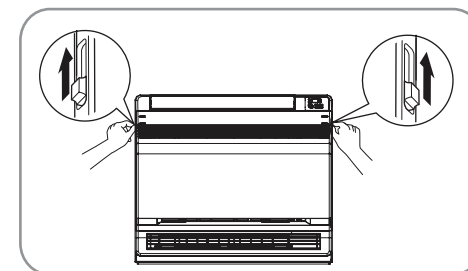

6. Pese ilmansuodattimet tai puhdista ne imuroimalla.
 - Jos pölyä ei voi poistaa helposti, pese se suodattimet haalealla vedellä ja miedolla pesuaineella. Anna niiden kuivua suojattuna suoralta auringonpaisteelta.
 - On suositeltavaa puhdistaa ilmansuodattimet viikoittain.

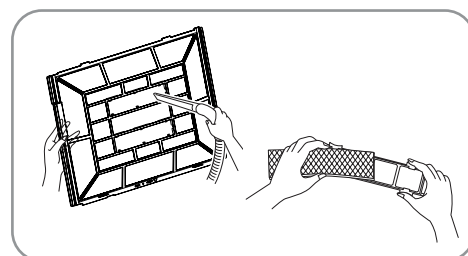

Fotokatalyyttinen titaani-apatiittisuodatin ilman puhdistamiseen

Fotokatalyyttisen titaani-apatiitti-ilmansuodattimen voi uudistaa pesemällä sen vedellä puolen vuoden välein. On suositeltavaa vaihtaa se kolmen vuoden välein.

Kunnossapito

1. Poista pöly imuroimalla. Jos lika on pinttynyt, liota 10–15 minuuttia lämpimässä vedessä.
2. Kun suodatin pestään vedellä, älä irrota sitä kehyksestään.
3. Pesemisen jälkeen ravistele vesi pois ja aseta varjoon kuivumaan.
4. Suodatin on valmistettu paperista, joten älä kierrä sitä kuivaksi.

Vaihtaminen

Irrota suodattimen kehyksen kielekkeet ja vaihda suodatin uuteen. Hävitä vanha suodatin poltettavana jätteenä.

Huomautus:

Kun suodatin on likaantunut,

- se ei poista hajuja ilmasta
- se ei puhdista ilmaa
- jäähdytys- ja lämmitysteho heikkenee
- suodatin voi aiheuttaa hajua.

Ennen kuin laite jää pitkäksi ajaksi käyttämättä

1. Anna sen toimia FAN-toimintatilassa useita tunteja aurinkoisena päivänä, jotta sen sisäosat kuivuvat.
 - Paina MODE-painiketta ja valitse FAN-toimintatila.
 - Käynnistä laite painamalla virtapainiketta.
2. Kun olet pysäyttänyt laitteen, katkaise siitä virta.
3. Puhdista ilmansuodattimet ja aseta ne takaisin paikoilleen.
4. Poista paristot kaukosäätimestä.

Laitteen ottaminen käyttöön, kun se on ollut pitkään käyttämättä

- Tarkista, että ulkoyksikön jalusta, runko ja muut kiinnikkeet eivät ole ruostuneet tai vaurioituneet.
- Tarkista, etteivät sisä- tai ulkoyksikön ilmantulot tai -poistot ole tukossa.
- Tarkista, että COOL- tai DRY-toimintatilassa vedenpoistoletkusta tulee vettä. Jos siitä ei tule vettä, sisäyksiköstä voi vuotaa vettä. Lopeta tällöin käyttäminen ja ota yhteys huoltokorjaamoon.

KÄYTTÖOHJE

Toimintaperiaate ja jäähdyttämisen erityistoiminnot

Periaate

Ilmalämpöpumppu poistaa lämpöä huoneesta ja johtaa sen ulkoyksikköön. Jos sisälämpötila muuttuu, jäähdytystehoa lisätään tai vähennetään ulkona vallitsevan lämpötilan mukaan.

Jäätyminenesto:

Jos käytössä on COOL-toimintatila ja ulkona on kylmää, lämmönvaihtimeen muodostuu jäätä, kun sisäyksikön lämmönvaihtimen lämpötila alittaa 0 °C. Tällöin sisäyksikön prosessori pysäyttää kompressorin yksikön suojaamiseksi.

Toimintaperiaate ja lämmittämisen erityistoiminnot

Periaate

- Ilmalämpöpumppu ottaa lämpöä ulkoilmasta ja johtaa sen sisäyksikköön, jotta huoneenlämpötila nousee. Tämä on ilmalämpöpumpun toimintaperiaate lämmittämisen aikana. Kun lämpötila ulkona laskee, sen lämmityskapasiteetti heikkenee.
- Kun ulkona on erittäin kylmää, käytä muita lämmönlähteitä.

Jäänpoisto

- Kun ulkona on kylmää ja kosteaa, ulkoyksikköön muodostuu ajan kuluessa jäätä. Se heikentää lämmitystehoa, jolloin automaattinen jäänpoisto käynnistyy ja lämmittäminen keskeytyy 8–10 minuutiksi.
- Sisä- ja ulkoyksiköiden puhaltimet pysähtyvät automaattisen jäänpoiston ajaksi.
- Jäänpoiston aikana sisäyksikön merkkivalo vilkkuu, ja ulkoyksiköstä voi tulla höyryä. Kyse ei ole viasta. Tämä on normaalia jäänpoiston aikana.
- Kun jää on poistettu, lämmitys jatkuu automaattisesti.

Kylmän ilman puhaltamisen estäminen

Jos lämmittämisen aikana jokin seuraavista kolmesta ehdosta toteutuu ja sisäyksikön lämmönvaihdin ei ole saavuttanut tiettyä lämpötilaa, sisäyksikön puhallin ei käynnisty:

1. Lämmittäminen on alkanut vasta.
2. Automaattinen jäänpoisto on alkanut vasta.
3. Lämmitetään kylmällä säällä.

Ilmastotyyppi, johon tämä laite on tarkoitettu, käy ilmi tyyppikilvestä.

- Älä säädä lämpötilaa liian alhaiseksi. Muutoin energiakustannukset kasvavat.
- Säädä ilman virtaus kuvassa esitetyllä tavalla, jotta viileä ilma leviää huoneeseen.
- Puhdista ilmansuodatin viikoittain, jotta teho pysyy suurena.
- Kun laite on toiminnassa, sulje ikkunat ja ovet, jotta energiaa säästyy.
- Jäähdyttämisen aikana sulje verhot ja ikkunat, jotta auringonpaiste ei aiheuta lämpökuormaa, joka kasvattaa sähkökustannuksia.
- Jos tarvitaan ilmanvaihtoa, tuuleta huone avaamalla ikkuna silloin tällöin vain lyhyesti, jotta viileää ilmaa ei poistu turhaan.

VAROTOIMET KÄYTÖN AIKANA

- Tarkista sähköjärjestelmän jännite ja taajuus. Laitteen virransyötön ja sulakkeiden tulee täyttää vaatimukset. Älä koskaan käytä sulakkeen tilalla metallilankaa.
- Jos jännite vaihtelee laitteen käytön aikana, katkaise laitteesta virta. Jos laitetta ei käytetä pitkään aikaan, katkaise virta pääkatkaisijasta.
- Kun laite on toiminnassa, älä työnnä mitään ilman poisto- tai ottoaukkoihin. Muutoin voi aiheutua vaurio tai henkilövahinko. Kun lähistöllä on lapsia, toimi varovaisesti.
- Älä tuki ilman virtaamista sisä- tai ulkoyksikön läpi. Muutoin teho voi heikentyä tai voi aiheutua toimintahäiriö.
- Älä suuntaa ilmavirtausta kohti ihmisiä, varsinkaan lapsia, vanhuksia tai sairaita.
- Älä aseta lämmitintä tai muuta lämmönlähdettä liian lähelle sisäyksikköä. Kuumuus saattaa aiheuttaa muodonmuutoksia muoviosiin.

ONGELMANRATKAISU

Tee seuraavat tarkistukset ennen yhteydenottoa huoltokorjaamoon. Niiden avulla voit löytää ratkaisun ongelmaasi. Jos ilmastointilaite ei toimi tarkistusten tekemisestä huolimatta, ota yhteys laitteen ostopaikkaan.

Ongelma	Tarkistukset
Ei toimintaa	Tarkista, onko sähköjohto vaurioitunut ja onko virransyöttö kytketty katkaisijasta.
	Tarkista, syötetäänkö virtaa.
	Tarkista, onko ajastus käytössä.
Ilmastointilaite toimii mutta ei jäähdytä kunnolla.	Tarkista, onko lämpötila säädetty liian korkeaksi.
	Tarkista, paistaako aurinko suoraan huoneeseen.
	Tarkista, onko ovi tai ikkuna auki.
	Tarkista, estetäänkö ilman liike.
	Tarkista, toimiiko poistopuhallin.
	Tarkista, onko ilmansuodatin likainen tai tukossa.
Laitteesta tulee sumua tai vesihöyryä.	Kun kuuma ilma sekoittuu kylmään ilmaan, aiheutuu sumua.
Kaukosäädin ei toimi.	Yksikön ja näytön välinen johto on löysällä tai irti.
	Tarkista, että paristot on asetettu paikoilleen oikein.
	Tarkista, onko paristoissa varausta jäljellä.

VIKAKOODIT

Jos laitteessa on toimintahäiriö, vikakoodi vilkkuu sisäyksikön lämpötilänäytössä. Vikakoodeista on lisätietoja seuraavassa luettelossa.

Vikakoodi	Ongelmanratkaisu
E5	Ylivirtasuojaus: Syöttöjännite vaihtelee, lämmönvaihtimet ovat likaiset, puhaltimen nopeus on epänormaali, kompressorivika, öljy- tai kaasuvuoto.
E8	Ylikuumentumisuojaus: Kylmäainevuoto, vika puhaltimen moottorissa, likaiset pölysuodattimet tai lämmönvaihtimet.
U8	Toimintahäiriö sisäyksikön puhaltimen moottorissa: Vika puhaltimen moottorissa tai sisäyksikön piirilevyssä.
H6	Sisäyksikön puhaltimen moottori ei pyöri: Puhaltimen moottorissa on vika tai se on juuttunut paikalleen.
E6	Tietoliikennehäiriö: Virhe sisä- ja ulkoyksikön välisessä johdotuksessa, toimintahäiriö sisä-/ulkoyksikön piirilevyssä.
C5	Hyppyjohdin: Sisäyksikön piirilevystä puuttuu hyppyjohdin, vika piirilevyssä.
F0	Kylmäainevika: Kylmäainetta vuotaa.
F1	Vika sisäyksikköä ympäröivän lämpötilan tunnistimessa.
F2	Vika sisäyksikön lauhdutustunnistimessa.

VAROITUS

Jos huomaat alla kuvattuja ilmiöitä, katkaise laitteesta virta ja irrota pistoke heti. Ota yhteys ostopaikkaan tai valtuutettuun huoltokorjaamoon.

- Virtajohto on ylikuumentunut tai vaurioitunut.
- Käytön aikana kuuluu epänormaalia ääntä.
- Laite pysähtyy jatkuvasti.
- Laitteesta lähtee palaneen hajua.
- Sisäyksikkö vuotaa.

Älä korjaa tai tee laitteeseen muutoksia itse.

- Jos huolimatta ilmalämpöpumppua käytetään, voi aiheutua tekninen vika, sähköisku ja/tai tulipalon vaara.

MERKINTÄ

Huollon lisäksi teet asiakkaana itse, suosittelemme säännöllisiä tarkastuksia, jotka suorittaa F-kaasusertifioitu henkilöstö.

MERKINTÄ

Asiakkaan oikeuksien kannalta on erittäin tärkeää, että noudatat siivous- ja huolto-ohjeita perusteellisesti. Jos ei, menetät asiakkaan oikeudet.

MERKINTÄ

Saat lisätietoja asiakkaan oikeuksista seuraamalla linkkejä eri maihin:

Norja: http://europa.eu/youreurope/citizens/consumers/shopping/guarantees-returns/norway/index_en.htm

Ruotsi: http://europa.eu/youreurope/citizens/consumers/shopping/guarantees-returns/sweden/index_en.htm

Tanska: http://europa.eu/youreurope/citizens/consumers/shopping/guarantees-returns/denmark/index_en.htm

Suomi: http://europa.eu/youreurope/citizens/consumers/shopping/guarantees-returns/finland/index_en.htm



TAKUU

Wilfa myöntää tälle tuotteelle seitsemän (7) vuoden takuun ostopäivämäärästä alkaen. Takuu kattaa valmistusvirheet ja takuuajana ilmenevät viat. Ostokuitti toimii todisteena jälleenmyyjälle takuuvaatimusten esittämisen yhteydessä.

Takuu koskee ainoastaan yksityiskäyttöön ostettuja ja yksityiskäytössä olleita tuotteita. Takuu ei ole voimassa, jos tuotetta on käytetty kaupallisesti. Takuu ei ole voimassa, jos tuotetta on käytetty väärin, huolimattomasti tai Wilfan antamien ohjeiden vastaisesti tai jos tuotetta on muutettu tai korjattu valtuuttamattomalla tavalla. Takuu ei koske myöskään tuotteen normaalia kulumista, väärinkäyttöä, huollon puutetta, väärän sähköjännitteen käyttöä tai mikäli asentaja ei ole TUKES:n valtuuttama asentaja, eikä:

- Tuotteen ylikuormittamista
- Normaalista kulumista
- Osia, jotka pitääkin vaihtaa säännöllisesti (esim. suodatin, paristo jne.)

Käyttöohje on saatavana myös verkkosivustoltamme osoitteessa wilfa.fi

Tämä merkki osoittaa, että tuotetta ei saa hävittää EU:n alueella talousjätteen mukana. Tuote on kierrätettävä kestävän kehityksen periaatteiden mukaisesti, jotta ympäristölle ja ihmisten terveydelle ei aiheudu haittaa. Kierrätä käytetty laite viemällä se keräyspisteeseen tai palauttamalla se tuotteen jälleenmyyjälle. Tällöin se käsitellään ympäristön kannalta turvallisesti.



Oy Wilfa Suomi Ab
Piispansilta 11 C
FI-02230 Espoo

wilfa.fi

Read all instructions before use. Read carefully and keep for future reference.

IMPORTANT SAFETY INSTRUCTIONS – OPERATION AND MAINTENANCE	5
IMPORTANT SAFETY INSTRUCTIONS – ATTACHMENT	6
Operating temperature range	7
Product overview – indoor unit and outdoor unit	8
Product overview – remote control	9
Introduction to buttons on remote control	10
Replacement of batteries	13
Maintenance.....	13
Operating guide	15
Operating precautions.....	16
Troubleshooting	16
Error codes.....	17

IMPORTANT SAFETY INSTRUCTIONS – OPERATION AND MAINTENANCE

- This unit can be used by children aged 8 years and older as well as persons with reduced physical, sensory or mental capacity, or those who lack relevant experience and knowledge, provided they are given supervision or instruction concerning the safe use of the unit and understand the hazards involved.
- Children should not play with the unit.
- Cleaning and user maintenance should not be performed by children without supervision.
- Do not connect the air conditioner to a multi-plug outlet as this may cause a fire hazard.
- Disconnect the power supply when cleaning the air conditioner in order to avoid electric shock.
- If the power supply cord is damaged, it must be replaced by the manufacturer, its service agent or a similarly qualified person in order to avoid an electrical hazard.
- Do not wash the air conditioner with water as this may result in electric shock.
- Do not spray water on the indoor unit as this may cause electric shock or malfunction.
- After removing the filter, do not touch the fins in order to avoid injury. Do not use a hair dryer or any device with open flames to dry the filter in order to avoid a fire hazard or damage to the unit.
- Maintenance must be performed by qualified professionals in order to avoid personal injury or damage to the unit.
- Do not repair the air conditioner on your own. This may cause electric shock or damage. Please contact the dealer when you need to repair the air conditioner.
- Do not insert fingers or objects into the air inlet or air outlet as this may cause personal injury or damage.
- Do not block the air outlet or air inlet as this may cause malfunction.
- Do not spill water on the remote control as this may cause the remote control device to malfunction.
- If any of the following occurs, please turn off the air conditioner, disconnect the power immediately, and then contact the dealer or a qualified professional for service.
 - The power cord is overheating or damaged.
 - An abnormal sound occurs during operation.
 - The circuit breaker trips frequently.
 - The air conditioner emits a burning odour.
 - The indoor unit is leaking.

- If the air conditioner is operated under abnormal conditions, it may cause malfunction, an electric shock or a fire hazard.
- When turning the unit on or off via the emergency operation switch, please use an insulated object other than metal to turn the switch.
- Do not step or place heavy objects on the top panel of the outdoor unit. This may cause damage or personal injury.

IMPORTANT SAFETY INSTRUCTIONS – ATTACHMENT

- Installation must be performed by qualified professionals to avoid personal injury or damage to the unit.
- The electrical safety regulations must be followed when installing the unit.
- Use a power supply and circuit breaker which are in compliance with local safety regulations.
- A circuit breaker must be installed in order to avoid malfunction. An all-pole disconnection switch which has contact separation of at least 3mm on all poles should be connected to the fixed wiring.
- For a circuit breaker with suitable capacity, please consult the following table. The air switch should include a magnet buckle and heating buckle function as these can protect against short circuits and overloads.
- The air conditioner should be properly grounded. Incorrect grounding may result in electric shock.
- Use only approved power cords.
- Ensure the power supply matches the requirements of the air conditioner. An unstable power supply or incorrect wiring may result in malfunction. Appropriate power supply cables should be installed before using the air conditioner.
- Correctly connect the live wire, neutral wire and grounding wire of the power socket.
- Be sure to turn off the power supply before performing any work related to electricity.
- Do not turn the power on before finishing the installation. If the supply cord is damaged, it must be replaced by the manufacturer, its service agent or a similarly qualified person in order to avoid an electrical hazard.
- The temperature of the refrigerant circuit will be high. Please keep the interconnection cable away from the copper tubing.
- The unit should be installed in accordance with local or national wiring regulations.
- An air switch having contact separation of at least 3mm on all poles should be connected to the fixed wiring.
- The air switch must include functions for magnetic tripping and heat tripping in order to prevent short circuits or overloads. Please install an air switch with a suitable capacity in accordance with the sheet below.

- Installation must be performed in accordance with NEC and CEC requirements by authorised personnel only.
- The air conditioner is a high quality electrical appliance. It must be properly grounded with a specialised grounding device by a professional. Please ensure the unit is always properly grounded in order to avoid electric shock.
- The yellow-green wire in the air conditioner is a grounding wire, which may not be used for any other purpose.
- The grounding resistance should comply with national electrical safety regulations.
- The unit must be positioned so that the plug is accessible.
- All wires on the indoor unit and outdoor unit should be connected by a professional.
- If the length of the power connection wire is insufficient, please contact the supplier to request a new one. You should avoid extending the wire on your own.
- For an air conditioner with a plug, the plug should be reachable after finishing the installation.
- For an air conditioner without a plug, a circuit breaker must be installed on the line.
- If the air conditioner needs to be moved to another location, this work should only be performed by a qualified professional in order to avoid personal injury or damage to the unit.
- Select a location which is out of reach of children and is distant from animals and/or plants. If this is unavoidable, fencing should be added to ensure safety.
- The indoor unit should be installed close to a wall

NOTE

To protect your customer rights, it is very important that you follow cleaning and service instructions carefully. Failure to do so may result in your rights being forfeited.

THE REFRIGERANT

- To realize the function of the air conditioner unit, a special refrigerant circulates in the system. The used refrigerant is the fluoride R32, which is specially cleaned. The refrigerant is flammable and inodorous. Furthermore, it can lead to explosion under certain conditions. But the flammability of the refrigerant is very low. It can be ignited only by fire.
- Compared to common refrigerants, R32 is a nonpolluting refrigerant with no harm to the ozonosphere. The influence upon the greenhouse effect is also lower. R32 has got very good thermodynamic features which lead to a really high energy efficiency. The units therefore need a less filling.

WARNING:

Do not use means to accelerate the defrosting process or to clean, other than those recommended by the manufacture. Should repair be necessary, contact your nearest authorized Service Centre. Any repairs carried out by unqualified personnel may be dangerous. The appliance shall be stored in a room without continuously operating ignition sources. (for example: open flames, an operating gas appliance or an operating electric heater.) Do not pierce or burn.

Appliance filled with flammable gas R32. For repairs, strictly follow manufacturer's instructions only. Be aware that refrigerants not contain odour.

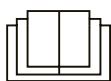

PRODUCT OVERVIEW – INDOOR UNIT AND OUTDOOR UNIT

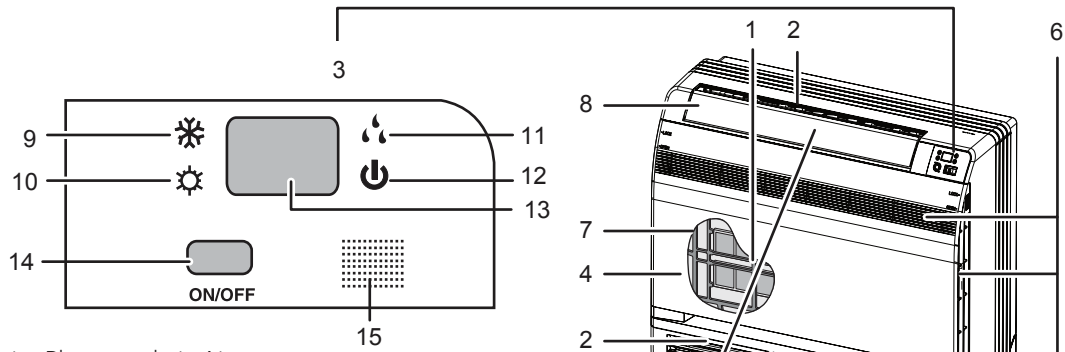

① Titanium Apatite Photocatalytic Air-Purifying Filter

- These filters are attached to the inside of the air filters

② Air outlet

③ Display

④ Front panel

⑤ Louvres – vertical blades (the louvres are on the inside of the air outlet)

⑥ Air inlet

⑦ Air inlet

⑧ Flap – horizontal blade

⑨ Cool mode light

⑩ Heat mode light

⑪ Dry mode light

⑫ Run light

⑬ LED display

⑭ Indoor unit ON/OFF switch

- Push this switch once to start operation, push once again to stop
- Cooling model in COOL mode has a temperature setting of 25 °C and an air flow rate of AUTO
- Heat pump model in AUTO mode has a temperature setting of 25 °C and an air flow rate of AUTO

⑮ Signal receiver

- This receives signals from the remote control. When the unit receives a signal, you will hear a short beep.

⑯ Air outlet selection switch

⑰ Room temperature sensor

- This senses the air temperature around the unit

⑱ Air inlet: (Back and side)

⑲ Refrigerant tubing and inter-unit cable

⑳ Drain hose

㉑ Grounding terminal (inside cover)

㉒ Air outlet

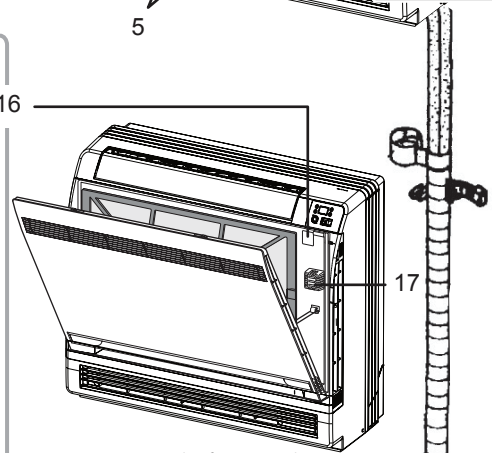
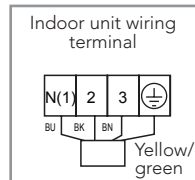
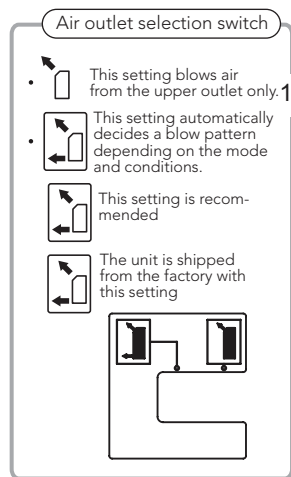

Opening the front panel

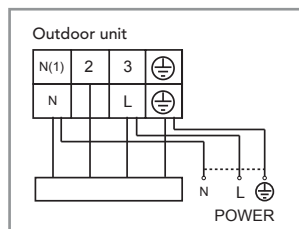
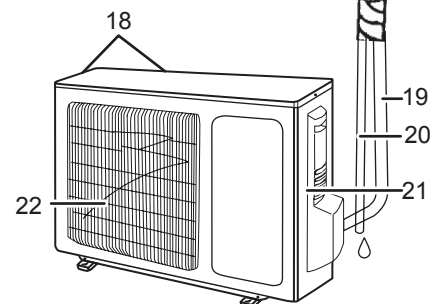

Note:

- Before opening the front panel, be sure to stop the unit's operation and turn the circuit breaker OFF.
- Do not touch the metal parts on the inside of the indoor unit as this may result in injury
- If the supply cord is damaged, it must be replaced by the manufacturer, its service agent or a similarly qualified person in order to avoid an electrical hazard.
- This unit should be installed in accordance with national wiring regulations.
- An all-pole disconnection switch which has contact separation of at least 3mm on all poles should be connected to the fixed wiring. For models with a power plug, make sure the plugs are within reach after installation.

PRODUCT OVERVIEW – REMOTE CONTROL



WiFi (without
this function)

- ① ON/OFF
Press to start operation
- ② –
Press to decrease temperature setting.
- ③ +
Press to increase temperature setting.
- ④ MODE
Press to select operation mode (AUTO/COOL/DRY/FAN/HEAT).
- ⑤ FAN
Press to set fan speed.
- ⑥ SWING
Press to set swing angle.
- ⑦ I FEEL
- ⑧ OPTION 
Press to set HEALTH or AIR function.
- ⑨ SLEEP
- ⑩ TEMP
- ⑪ QUIET
Press to set QUIET function.
- ⑫ CLOCK
Press to set clock.
- ⑬ T-ON T-OFF
Press to set auto-on /auto-off timer.
- ⑭ TURBO
- ⑮ LIGHT
Press to turn the light on/off.
- ⑯ WIFI

INTRODUCTION TO BUTTONS ON REMOTE CONTROL

Note:

This is a general use remote control. It can be used for air conditioners with multiple functions. For some functions which the model does not have, if the corresponding button is pressed on the remote control, the unit will maintain its original running status.

1 ON/OFF

Press this button to turn the unit on. Press this button again to turn the unit off.

2 -

Press this button to decrease the temperature setting. Holding the button down for more than 2 seconds will rapidly decrease the temperature setting. In AUTO mode, the temperature setting is not adjustable.

3 +

Press this button to increase the temperature setting. Holding the button down for more than 2 seconds will rapidly increase the temperature setting. In AUTO mode, the temperature setting is not adjustable.

4 MODE

Each time you press this button, an operating mode is selected in the following sequence: AUTO, COOL, DRY, FAN, and HEAT*:



*Note: Only for models with a heating function.

After start up, the unit defaults to AUTO mode. In AUTO mode, the temperature setting will not be displayed on the LED of the indoor unit. The unit will automatically select a suitable operating mode in keeping with the room temperature in order to make the room comfortable.

5 FAN

This button is used for setting Fan Speed in the following sequence: AUTO, , , , , , and back to AUTO.

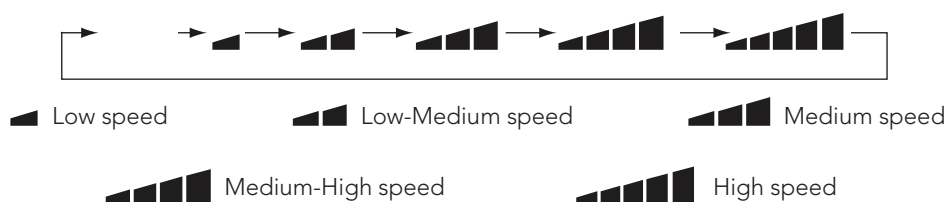

6 SWING

Press this button to set the up and down swing angle, which changes as indicated below:

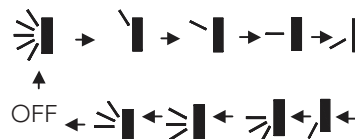





This remote control is universal. If any command , , or is sent, the unit will perform the command as . indicates the guide louvre swings as: .



7 I FEEL

Press this button to turn on the I FEEL function. The unit automatically adjusts the temperature according to the temperature sensed. Press this button again to cancel the I FEEL function.

8

Press this button to operate the on/off for the healthy and scavenging functions in operating status. Press this button for the first time to start the scavenging function; the LCD will display "". Press this button a second time to start the healthy and scavenging functions simultaneously; the LCD will display "" and "". Press this button a third time to exit the healthy and scavenging functions simultaneously. Press this button a fourth time to start the healthy function; the LCD will display "". Press this button again to repeat the operations above.





9 SLEEP

- Press this button to select Sleep 1 () , Sleep 2 () , Sleep 3 () or to cancel Sleep. Scroll between these selections after the unit is powered on. Sleep Cancel is the default value.
- Sleep 1 is Sleep mode 1 in Cool, Dehumidify modes. The sleep status after running for one hour: the main unit temperature setting will increase by 1 °C; after two hours: the temperature setting will increase by 2 °C and the unit will continue to run at this temperature setting. In Heat mode, the sleep status after running for one hour: the temperature setting will decrease by 1 °C; after two hours: the temperature setting will decrease by 2 °C and the unit will continue to run at this temperature setting.
- Sleep 2 is Sleep mode 2, where the air conditioner will run according to a preset group of temperature settings along a sleep temperature curve.
- Sleep 3, which is a Sleep mode containing DIY sleep curve settings:
 - (1) In Sleep 3 mode, press and hold the "Turbo" button. The remote control will enter individual sleep setting status and will display "1 hour". The temperature setting field ("88") will display the corresponding temperature of the last setting in the sleep curve and flash. (The first entry will display in accordance with the initial sleep curve setting value from the factory);
 - (2) To adjust, use the "+" and "-" buttons to change the corresponding temperature setting. After adjustment is complete, press the "Turbo" button again to confirm;
 - (3) At this point the timer position on the remote control will automatically advance by 1 hour, i.e., to "2 hours", "3 hours", "8 hours", etc., The temperature setting field ("88") will display the corresponding temperature of the last setting in the sleep curve and flash;
 - (4) Repeat steps (2) - (3) above until 8 hours of temperature settings have been input. The sleep curve set up is now finished. At this point the remote control will revert to the original timer display and the temperature display will return to the original temperature setting. The Sleep 3 DIY sleep curve set up can be reviewed:
- The user can use the sleep curve setting method to review the preset sleep curve. Enter individual sleep setting status but do not change the temperature. Press the "Turbo" button directly to confirm. Note: In this presetting/review method, if no button is pressed continuously within 10 seconds, the sleep curve setting status will automatically exit and revert to the original display. Similarly, if the "ON/OFF", "Mode", "Timer" or "Sleep" buttons are pressed, the sleep curve setting/review status will also exit.



10 TEMP

Use this button to select display of the indoor temperature setting or the indoor ambient temperature. When the indoor unit is first powered on, it will display the temperature setting. If the temperature display status is changed from another status to "", it will display the ambient temperature. If within 5 seconds or 5 seconds later, the unit receives another remote control signal, this will return the display to the temperature setting. If the user has not set up the temperature display status, the unit will display the temperature setting.

11 QUIET

Use this button for Quiet status, which is available in Auto Quiet mode (display "" and "Auto" signal), Quiet mode (display "" signal) and Quiet OFF (no signal for "" is displayed). After powering on, the unit defaults to Quiet OFF. Note: the Quiet function cannot be set up in Fan and Dry mode; in Quiet mode (Display "" signal), the fan speed is not available.

12 CLOCK

Press the CLOCK button and  will flash. Within 5 seconds press the + or - button to adjust the present time. Holding down either button for more than 2 seconds will increase or decrease the time by 1 minute every 0.5 seconds and then by 10 minutes every 0.5 seconds. While the display is flashing after setting, press the CLOCK button again to confirm the setting and then  will constantly display.

13 T-ON / T-OFF

Press the T-ON button to initiate the auto-ON timer. To cancel the auto-timer program, simply press this button again.



After pressing this button,  will disappear and "ON" will flash. 00:00 will be displayed for setting the ON time. Within 5 seconds, press the + or - button to adjust the time value. Each press of either button changes the time setting by 1 minute. Holding down either button rapidly changes the time setting by 1 minute and then 10 minutes. Within 5 seconds after setting the time, press the TIMER ON button to confirm.

Press the T-OFF button to initiate the auto-off timer. To cancel the auto-timer program, simply press the button again. Setting the TIMER OFF is the same process as for TIMER ON.

14 TURBO

Press this button to activate/deactivate the Turbo function which enables the unit to reach the preset temperature in the shortest possible time. In COOL mode, the unit will blow strong cooled air at a super high fan speed. In HEAT mode, the unit will blow strong heated air at a super high fan speed.



15 LIGHT

Press the LIGHT button to turn on the display light and press this button again to turn off the display light. If the light is turned on,  is displayed. If the light is turned off,  will disappear.

16 WIFI

Press the WIFI button to activate the function. Press again to stop the function. More info can be found in WIFI attachments and wilfa.no, wilfa.com

17 Combination of "+" and "-" buttons: Locking

Press the "+" and "-" buttons simultaneously to lock or unlock the keypad. If the remote control is locked,  will display. In this case, by pressing any button,  will flash three times.

18 Combination of "MODE" and "-" buttons: Switching between Centigrade and Fahrenheit.

At unit OFF, press the "MODE" and "-" buttons simultaneously to switch between °C and °F.

19 Combination of "TEMP" and "CLOCK" buttons: Energy-saving Function

Press "TEMP" and "CLOCK" simultaneously in COOL mode to start the energy-saving function. The display on the remote control will display "SE". Repeat the operation to exit the function.

20 Combination of "TEMP" and "CLOCK" buttons: 8°C Heating Function

Press "TEMP" and "CLOCK" simultaneously in HEAT mode to start the 8°C Heating Function. The display on the remote control will display  and a temperature setting of "8°C" (or 46°F, if applicable) will be adopted. Repeat the operation to exit the function.

21 Backlighting Function

The unit lights up for 4 seconds when powering on for the first time, and 3 seconds when activated later.

REPLACEMENT OF BATTERIES

1. Remove the battery cover plate from the rear of the remote control (as shown in the figure).
2. Take out the old batteries.
3. Insert two new AAA1.5V dry batteries and ensure the batteries are inserted in the correct direction.
4. Replace the battery cover plate.

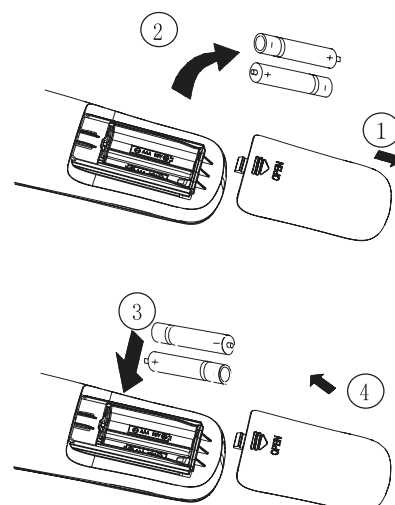

Notes:

- When replacing the batteries, do not use old or different types of batteries, as this may cause malfunction.
- If the remote control will not be used for a long period of time, please remove the batteries to prevent loss of charge.
- The operation should be performed within the reception range.
- It should be kept 1m away from the TV set or stereo sound sets.
- If the remote control does not operate normally, please take the batteries out and reinsert them after 30 seconds. If it still does not operate properly, replace the batteries.

MAINTENANCE

Before inspection and maintenance on the unit, PLEASE turn the power switch to "OFF" to disconnect the power supply.

Units

Indoor unit, Outdoor unit and Remote control

1. Wipe them with a soft, dry cloth.

Front panel

1. Open the front panel. Slide the two stoppers on the left and right sides inward until they click.

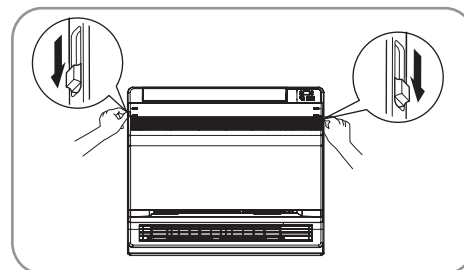

2. Removing the front panel.
 - Remove the string.
 - Allowing the front panel to fall forward will enable you to remove it.

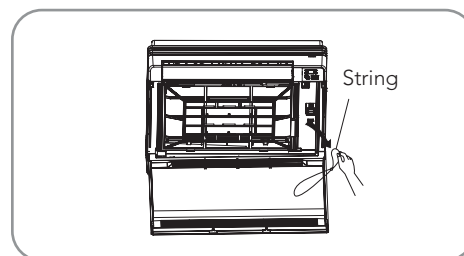

3. Cleaning the front panel.
 - Wipe it with a soft cloth soaked in water
 - Only neutral detergent may be used
 - If washing the front panel with water, dry it with a cloth and allow it to dry in the shade after washing.

4. Attaching the front panel.
 - Insert the front panel into the grooves of the unit (3 places).
 - Attach the string to the right, inner-side of the front grille.
 - Close the panel slowly.

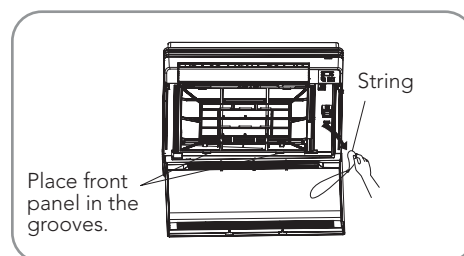

Note:

- Do not touch the metal parts of the indoor unit as touching these parts may cause injury.
- When removing or attaching the front panel, use a solid, stable stool and watch your step.
- When removing or attaching the front panel, support the panel securely with your hand to prevent it from falling.
- For cleaning, do not use hot water above 40 °C, benzene or other volatile oils, polishing compounds, scrubbing brushes, or other hard stuff.
- After cleaning, make sure that the front panel is securely fastened.

Filters

1. Open the front panel.
2. Remove the air filter.
 - Press the claws on the right and left of the air filter down slightly, then pull upward.
3. Take out the Titanium Apatite Photocatalytic Air-Purifying Filter.
 - Hold the tabs of the frame, and remove the claws in 4 places.
4. Clean or replace each filter. See figure.

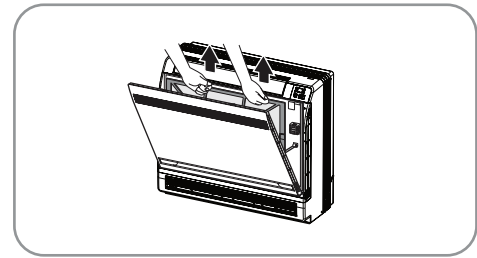

5. Position the air filter and Titanium Apatite Photocatalytic Air-Purifying Filter as they were previously and close the front panel.
 - Operation without air filters may result in problems as dust will accumulate inside the indoor unit.

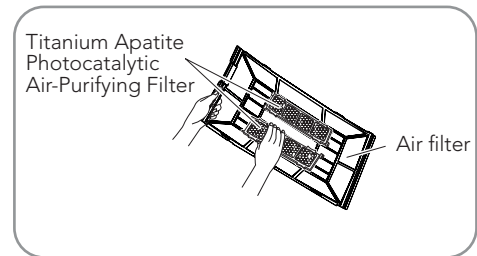

6. Wash the air filters with water or clean them with a vacuum cleaner.
 - If the dust is not removed easily, wash the filters with neutral detergent diluted with lukewarm water, then allow them to dry in the shade.
 - It is recommended to clean the air filters every week.

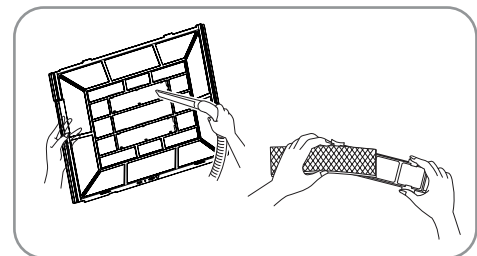
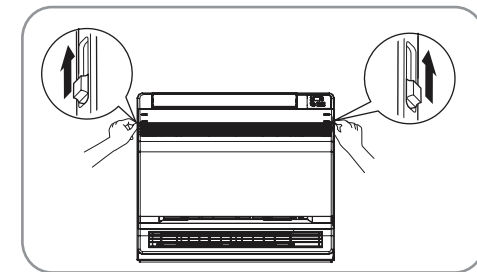

Titanium Apatite Photocatalytic Air-Purifying Filter

The Titanium Apatite Photocatalytic Air-Purifying Filter can be refreshed by washing it with water once every 6 months. We recommend replacing it once every 3 years.

Maintenance

1. Vacuum out dust and soak in warm water or water for about 10 to 15 minutes if the dirt is heavy.
2. Do not remove the filter from the frame when washing with water.
3. After washing, shake off remaining water and allow to dry in the shade.
4. As the material is made out of paper, do not wring the filter when removing water from it.

Replacement

Remove the tabs on the filter frame and replace with a new filter. Dispose of the old filter as flammable waste.

Note:

Operation with dirty filters:

- cannot deodorise the air.
- cannot clean the air.
- results in poor heating or cooling.
- may cause odour.

Before a long idle period

1. Operate in "FAN only" mode for several hours on a fine day to dry out the inside.
 - Press the "Mode" button and select "FAN" operation.
 - Press the "ON/OFF" button and start operation.
2. After operation stops, turn off the circuit breaker for the room air conditioner.
3. Remove, clean and reinsert the air filters.
4. Take out batteries from the remote control.

Before using after a long idle period

- Check that the base, stand and other fittings on the outdoor unit have not deteriorated or corroded.
- Check that nothing is blocking the air inlets and outlets of the indoor and outdoor units.
- Check that the drain water flows smoothly out of the drain hose during COOL or DRY operation. If no drain water is visible, water may be leaking from the indoor unit. Stop operation and contact the service agent if this is the case.

OPERATING GUIDE**Operating principle and special functions for cooling***Principle:*

The air conditioner absorbs heat in the room and transmits/discharges this heat outdoors so that the indoor ambient temperature decreases. The unit's cooling capacity will increase or decrease depending on the outdoor ambient temperature.

Anti-freezing function:

If the unit is running in COOL mode and at a low temperature, frost will form on the heat exchanger. When the indoor heat exchanger temperature falls below 0 °C, the indoor unit microcomputer will stop the compressor from running and protect the unit.

Working principle and special functions for heating*Principle:*

- The air conditioner absorbs heat from outdoors and transmits this indoors, thereby increasing room temperature. This is the heat pump heating principle. Heating capacity will fall depending on the decrease in the outdoor temperature.
- If the outdoor temperature becomes very low, please operate in conjunction with other heating equipment.

Defrosting:

- When the outdoor temperature is low but there is high humidity, after a long period of operation frost will form on the outdoor unit. This will impact the heating effect and at this point the auto-defrosting function will activate and the heating will cease to run for 8-10 minutes.
- During auto-defrosting, the fan motors of the indoor unit and outdoor unit will stop.
- During defrosting, the indoor indicator will flash and the outdoor unit may emit vapor, This is due to the defrosting and is not a malfunction.
- After defrosting is finished, the heating will be restored automatically.

Anti-cold wind function:

In Heat mode, if the indoor heat exchanger has not achieved a certain temperature, the indoor fan motor will not start, thus preventing the blowing of cool wind (within 3 minutes):

1. The heat operation has just begun.
2. After the auto-defrosting operation is finished.
3. Heating at low temperatures.

The climate type of this unit is as noted on the nameplate.

- The temperature should not be set lower than what you need. Otherwise this will result in increased energy costs.
- To distribute cool air throughout the room, adjust the air flow direction as shown by the arrows (see picture) to diffuse the cool air.
- Clean the air filter every week for more efficient performance.
- Close windows and doors while operating the unit to prevent escape of cooled air and to save energy.
- Close curtains and/or glass windows when cooling to prevent heating of the room by sunlight, which may result in higher electricity costs.
- In the event of ineffective ventilation, occasionally open the window(s) to ventilate the room, though not so long that a significant amount of cooled air will escape.

OPERATING PRECAUTIONS

- Check the electrical system (voltage and frequency). Use the appropriate power supply, as indicated on the unit, to operate the air conditioner. Use only fuses with the specified capacity. Do not use loose wiring instead of fuses.
- Turn off the air conditioner if electricity interference occurs while running. If the unit is not to be used for a long period of time, turn off the main switch of the power supply.
- Do not insert objects into the air inlet or outlet when the air conditioner is running as this may cause damage or personal injury. Also pay special attention when children are present.
- Do not place any obstacle against the air flow direction of the indoor and outdoor unit. Inefficient performance or malfunction may result.
- Do not aim the air flow directly at people, especially infants, the elderly or medical patients.
- Do not place a heater or any other heat source close to the unit. The heat may degrade the plastic parts

TROUBLESHOOTING

Check the following items before contacting your service agent as you may find the solution to your problem(s). After reviewing this list, if the unit still does not operate, please contact your local dealer.

<i>Problem</i>	<i>Check items</i>
Does not operate	Check if the electrical wire is damaged & if the circuit breaker switch is still on.
	Check that the power supply is in order.
	Check if the timer switch is on or not.
The air conditioner runs but does not cool sufficiently..	Check if the preset temperature is too high.
	Check if sunlight is shining directly into the room.
	Check if door(s) and window(s) are open.
	Check if there is anything obstructing the air discharge.
	Check if the exhaust fan is still operating.
	Check if the air filter is dirty or clogged.
Vapour, mist or fumes are coming from the unit while running.	Hot air in the room can mix with cool air and may cause smoke fumes.
Inoperative remote control.	A loose or disconnected wire between the unit and the display.
	Check if the batteries are inserted in the correct direction.
	Check if the batteries are dead or not.

ERROR CODES

If the air conditioner status is abnormal, the temperature indicator on the indoor unit will flash to display the corresponding error code. Please refer to the list below to identify the error code.

Error code	Troubleshooting
E5	Overcurrent protection: Unstable voltage supply; heat exchangers are too dirty; fan speed is not normal; compressor failure; oil or gas leak.
E8	High-temperature resistance protection: Refrigerant leak; fan motor failure; dust filters or heat exchangers too dirty.
U8	Indoor fan motor malfunction: Fan motor failure; indoor PCB failure.
H6	Indoor fan motor lock: Fan motor is broken; fan motor is blocked.
E6	Communication malfunction: Wrong wiring between indoor and outdoor unit; PCB indoor/outdoor malfunction.
C5	Malfunction of jumper cap: Missing jumper cap on PCB indoor; PCB is broken.
F0	Refrigerant recovery mode: Leakage of refrigerant; refrigerant collecting
F1	Indoor ambient sensor is broken.
F2	Indoor evaporator sensor is broken.

WARNING

When any of the following occurs, please turn off the air conditioner, disconnect the power immediately, and then contact the dealer or a qualified professional for service:

- The power cord is overheating or damaged.
- An abnormal sound occurs during operation.
- The air switch trips frequently.
- The air conditioner emits a burning odour.
- The indoor unit is leaking.

Do not repair or refit the air conditioner on your own.

- If the air conditioner is operated under abnormal conditions, it may cause malfunction, an electric shock or a fire hazard

NOTE

In addition to the maintenance, you as a customer do yourself, we recommend regular inspections carried out by F-gas certified personnel.

NOTE

It is very important for your customer rights, that you follow your cleaning- and service advising thoroughly. If not, you will risk to lose your customer rights.

NOTE

To find out about your customer rights, follow the links to the different countries:

Norway: http://europa.eu/youreurope/citizens/consumers/shopping/guarantees-returns/norway/index_en.htm

Sweden: http://europa.eu/youreurope/citizens/consumers/shopping/guarantees-returns/sweden/index_en.htm

Denmark: http://europa.eu/youreurope/citizens/consumers/shopping/guarantees-returns/denmark/index_en.htm

Finland: http://europa.eu/youreurope/citizens/consumers/shopping/guarantees-returns/finland/index_en.htm



GUARANTEE

Wilfa issues a 7 year guarantee on this product from the day of purchase is done. The guarantee covers production failure or defects that arise during the guarantee period. Your purchase receipt works as proof towards retailer if claiming your guarantee.

The guarantee is valid only for products that are bought and used in private households. The guarantee is not valid if the product is used commercially. The guarantee is not valid if the product is misused, used by negligence, if not following instructions given by Wilfa, if modified or if unauthorized reparation is done. The guarantee is also not valid for normal wear of the product, misuse, lack of maintenance, use of wrong electrical voltage or:

- Overloading of product
- Parts which are normally worn down
- Parts you can expect being replaced regularly (e.g. filter, battery etc.)

Instructions manual is also available at our website wilfa.com

Under the Waste Electrical and Electronic Equipment Directive (WEEE), such waste must be collected separately and processed. If in future you need to discard this product, please do not throw it out with your normal rubbish. Please send this product to a collection point where one is available.



AS WILFA
Nydalsveien 24
0484 Oslo
Norway

wilfa.com

 in homes since 1948

AS WILFA
Nydalsveien 24
0484 Oslo
Norway

wilfa.com